

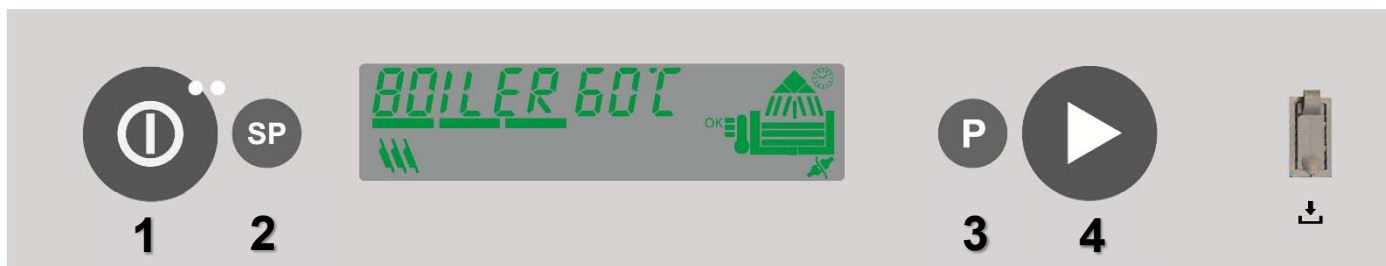

ISTRUZIONI DOWNLOAD REPORT CICLI
INSTRUCTIONS DOWNLOAD REPORT CYCLES
ANLEITUNG ZUM AUSLESEN DES SPÜLZYKLEN-BERICHTS
CONSIGNES TÉLÉCHARGEMENT RAPPORT CYCLES



Nelle lavastoviglie provviste di porta USB contrassegnata dal simbolo  è possibile fare il download del file report dei cicli eseguiti.

Procedura esecuzione download

- Macchina in standby con porta aperta.
- Premere contemporaneamente i pulsanti **1** e **2** (**ON/OFF** e **SELEZIONE PROGRAMMI SPECIALI**) per 5 secondi e introdurre la chiave **KEY 3** (pulsanti **3** e **4** per variare il parametro, **1** per confermare).
- Apparirà la scritta **01 SAVE LOG**, chiudere la porta e inserire una chiavetta USB nella presa.
- La scritta **USB KEY ON**, confermerà l'inserimento corretto della chiavetta USB.
- Tenere premuto il tasto **4 START**, sul display apparirà la scritta **FILE WRITE** per indicare il trasferimento dati e successivamente **WRITE DONE** a conferma del completamento del download.
- Sarà ora possibile disconnettere la chiavetta USB che conterrà il file di report **Cycles_log.xlsx**.
- Tenendo premuto il pulsante **1** (**ON/OFF**) sarà ripristinato il normale funzionamento della lavastoviglie.

You can download reports of the cycles run in dishwashers equipped with USB port carrying the  symbol.

How to download

- Machine in standby with door open.
- Press buttons **1** and **2** (**ON/OFF** and **SPECIAL PROGRAMME SELECTION**) simultaneously for 5 seconds and insert **KEY 3** (buttons **3** and **4** to change the parameter, **1** to confirm).
- The text **01 SAVE LOG** will appear, close the door and insert the USB drive in the socket.
- The text **USB KEY ON** will confirm that the USB drive has been correctly inserted.
- Keep the **4 START** button pressed, the text **FILE WRITE** will appear to show that the data was sent and then **WRITE DONE** will appear to confirm download completed.
- You can now disconnect the USB drive with the report files **Cycles_log.xlsx**.
- When you hold the **1** (**ON/OFF**) buttons down, the dishwasher returns to its normal function.

ISTRUZIONI DOWNLOAD REPORT CICLI

INSTRUCTIONS DOWNLOAD REPORT CYCLES

ANLEITUNG ZUM AUSLESEN DES SPÜLZYKLEN-BERICHTS

CONSIGNES TÉLÉCHARGEMENT RAPPORT CYCLES

Aus Geschirrspülmaschinen mit einem USB-Anschluss, der durch das Symbol  gekennzeichnet ist, kann eine Berichtsdatei zu den ausgeführten Spülzyklen ausgelesen werden.

Vorgehensweise zum Auslesen der Datei

- Gerät im Standby mit geöffneter Tür.
- Gleichzeitig 5 Sekunden lang die Tasten **1** und **2** (**ON/OFF** und **AUSWAHL SPEZIALPROGRAMME**) drücken und den Dongle **KEY 3** einstecken (mit den Tasten **3** und **4** den Parameter ändern, mit Taste **1** bestätigen).
- Es erscheint die Textmeldung **01 SAVE LOG**. Die Tür schließen und einen USB-Stick in den USB-Anschluss einsetzen.
- Die Meldung **USB KEY ON** bestätigt das korrekte Einsetzen des USB-Sticks.
- Die Taste **4 START** gedrückt halten. Auf dem Display erscheint die Meldung **FILE WRITE** als Hinweis auf die laufende Datenübertragung und anschließend **WRITE DONE** zur Bestätigung, dass die Übertragung abgeschlossen ist.
- Danach kann der USB-Stick abgezogen werden, der jetzt die Berichtsdatei **Cycles_Protokoll.xlsx** enthält.
- Längeres Drücken der Taste **1 (ON/OFF)** setzt die Geschirrspülmaschine wieder in den Normalbetrieb zurück.

Possibilité de télécharger le fichier de rapport des cycles effectués sur les lave-vaisselle dotés d'un port USB portant le symbole .

Comment procéder au téléchargement

- Appareil en veille (stand-by) et porte ouverte.
- Appuyer simultanément 5 secondes sur les boutons **1** et **2** (**ON/OFF** et **SÉLECTION PROGRAMMES SPÉCIAUX**) et introduire la clé **KEY 3** (boutons **3** et **4** pour modifier le paramètre, **1** pour confirmer).
- Le message **01 SAVE LOG** s'affiche, fermer la porte et introduire une clé USB dans la prise.
- Le message **USB KEY ON** confirme que la clé USB a été insérée correctement.
- Garder le doigt sur la touche **4 START**, l'afficheur visualise le message **FILE WRITE** pour indiquer le transfert des données puis **WRITE DONE** qui confirme que le téléchargement est terminé.
- Il est possible de sortir la clé USB qui contiendra le fichier de rapport **Cycles_log.xlsx**.
- Garder le doigt sur le bouton **1 (ON/OFF)** pour rétablir le fonctionnement normal du lave-vaisselle.

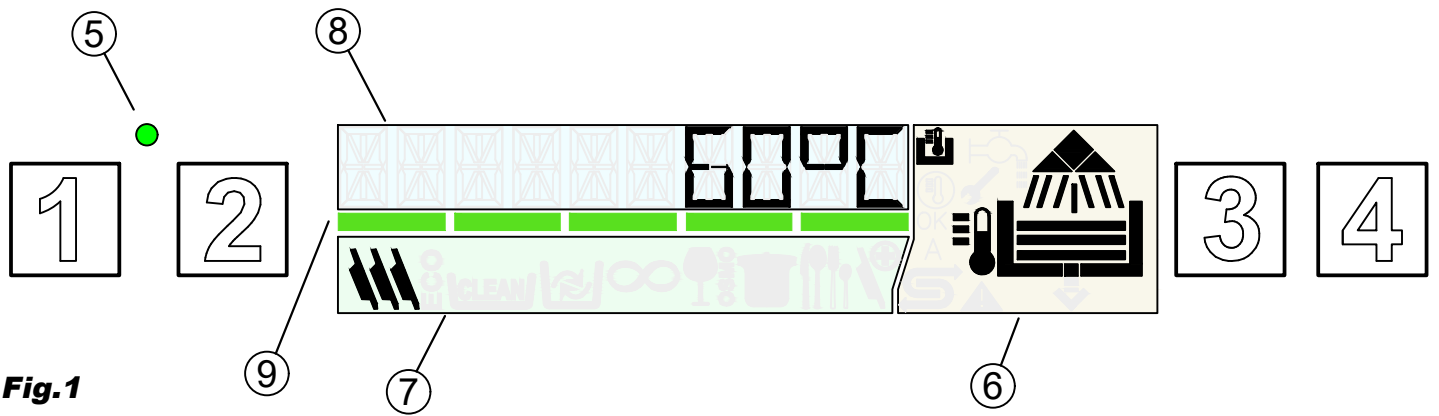

Fig. 1



Fig. 2

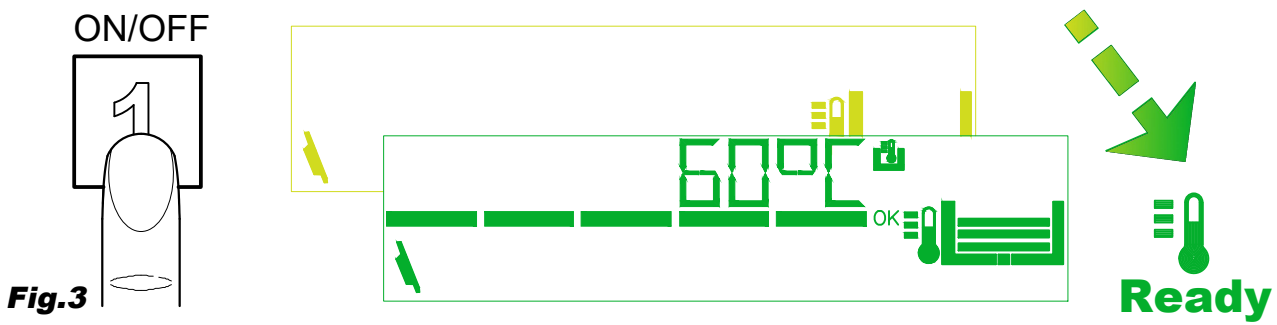

Fig. 3

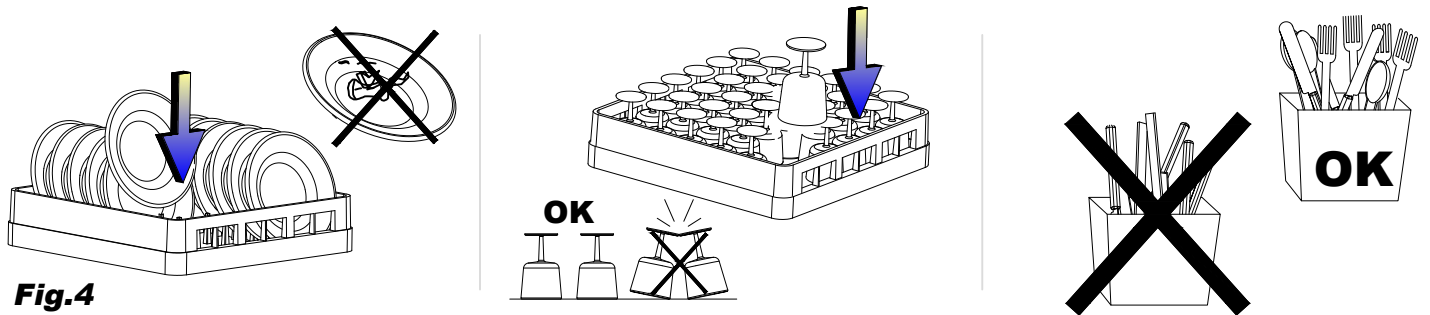

Fig. 4

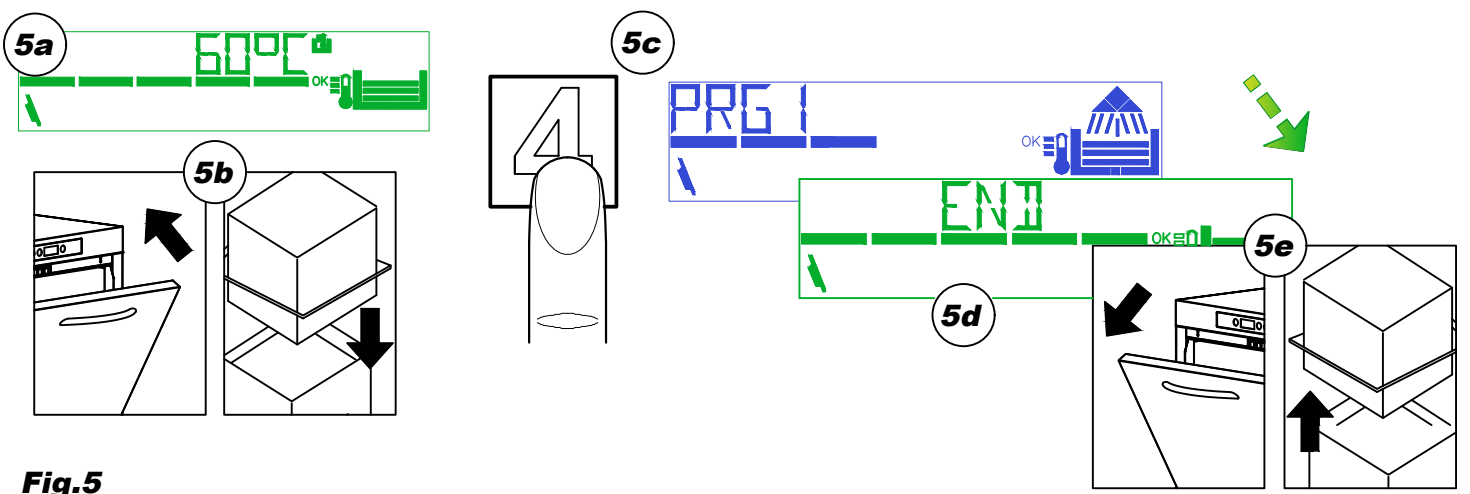

Fig. 5

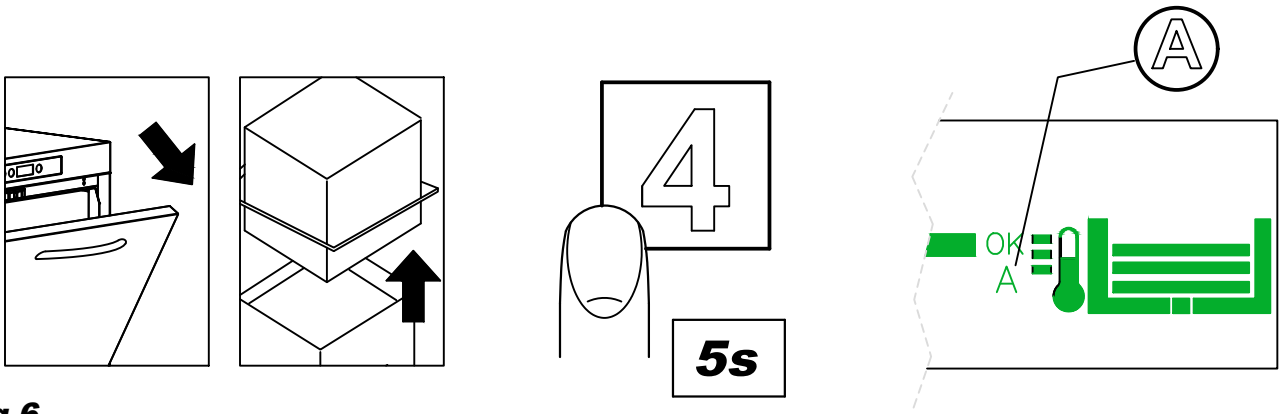

Fig.6

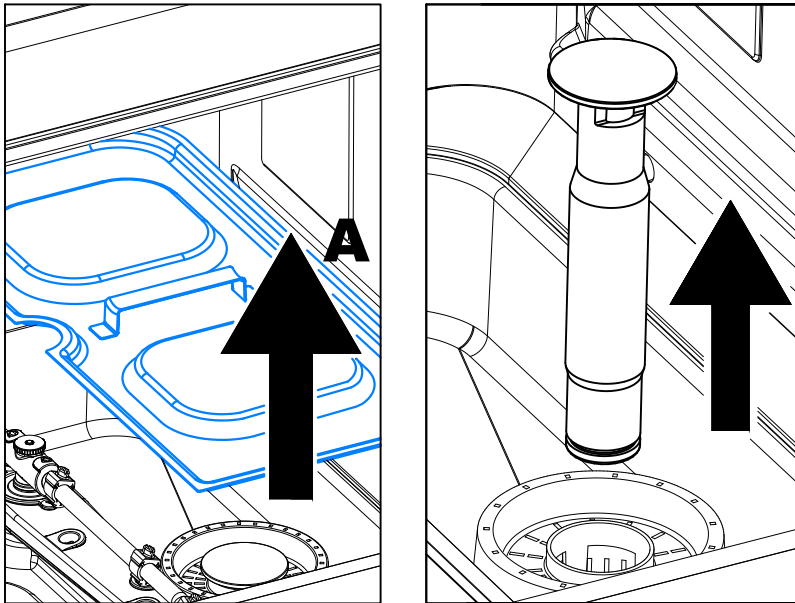

Fig.7

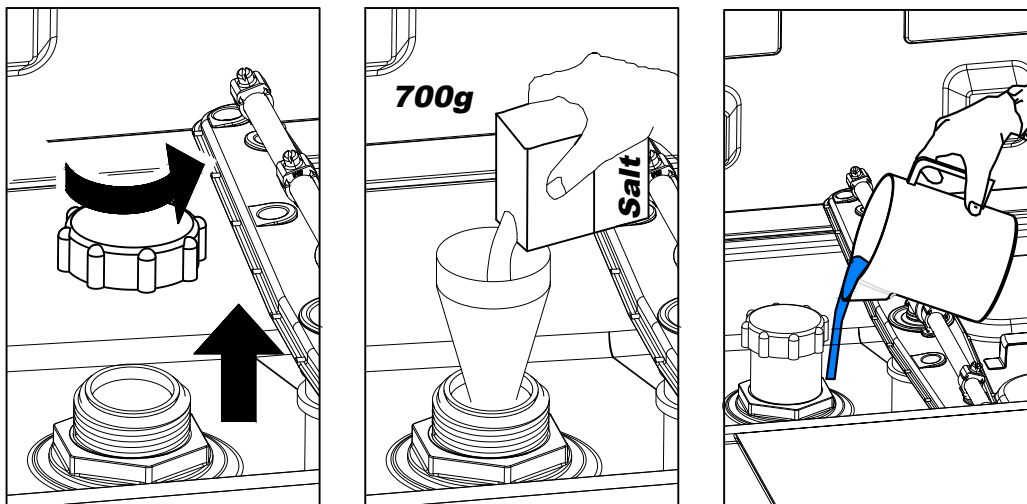

Fig.8



After salt fill, empty the machine and do a manual tank rinse.

IMPORTANT



CONTENTS

CHAP 1	RISKS AND IMPORTANT WARNINGS	2
1.1	NORMAL OPERATING CONDITIONS	3
CHAP 2	PREFACE	4
CHAP 3	INSTALLATION	4
3.1	UNPACKING	4
3.2	POSITIONING.....	4
3.3	ELECTRICAL CONNECTION.....	5
3.4	WATER CIRCUIT HOOKUP	6
3.5	CONNECTION TO THE DRAIN LINE.....	6
3.6	RINSE AID AND DETERGENT.....	6
CHAP 4	USING THE MACHINE.....	7
4.1	GRAPHIC INTERFACE	7
4.2	STANDBY	8
4.3	STARTUP AND PROGRAMME SELECTION	8
4.4	FILLING THE RACK	10
4.5	CYCLE START-UP	10
4.6	AUTOMATIC CYCLE START-UP.....	10
4.7	DISPLAYING INFORMATION	10
4.8	TURNING THE DISHWASHER OFF	10
4.9	REMOVING THE INTEGRAL FILTER	11
4.10	EMPTYING THE DISHWASHER.....	11
	4.10.1 Appliances with no drain pump	11
	4.10.2 Appliances with drain cycle (*optional).....	11
4.11	RESIN REGENERATION (*OPTIONAL).....	11
4.12	MACHINE WITH EXTERNAL WATER SOFTENER	11
4.13	END OF SHIFT.....	11
CHAP 5	MAINTENANCE	12
5.1	GENERAL RULES	12
5.2	CLEANING.....	12
5.3	CLEANING THE FILTER UNIT	12
5.4	CLEANING THE ARMS	12
CHAP 6	SELF DIAGNOSTICS.....	13
CHAP 7	SETTINGS.....	14
7.1	HARDNESS SETTINGS FOR THE INCORPORATED WATER SOFTENER	15
CHAP 8	SCRAPPING	15
CHAP 9	ENVIRONMENT	15

*In legal terms, the manufacturer reserves the property of this document. It is forbidden to reproduce it or divulge it with any means without prior written authorisation.
The manufacturer reserves the right to introduce changes in order to achieve the improvements it deems necessary without prior notice.*



Read the instruction manual carefully before starting the machine. The warnings contained in the manual provide important information on safety and installation, use and maintenance. Failure to observe the instructions in the enclosed documentation may compromise the safety of the appliance and immediately voids the warranty.

Chap 1 RISKS AND IMPORTANT WARNINGS

- This appliance is intended solely for the use for which it was designed. Any other use is improper and therefore hazardous.
- The specialised technician responsible for installing the appliance must instruct the user on its operation and any attendant safety measures, including practical demonstrations.
- Only the manufacturer or an authorised service centre with qualified staff may work on the machine, even in case of malfunction, using only original spare parts.
- Always disconnect or isolate the machine from its power and water supplies before servicing, repairing or cleaning it.
- The machine may **NOT** be used by persons untrained in its use.
- The appliance may be used by children aged at least 8 years old or persons with reduced physical, sensory or mental capacities, or with no experience or knowledge, provided they are supervised or after they have received training in the safe use of the appliance.
- Children must not play with the appliance.
- Cleaning and maintenance by the user must not be performed by unsupervised children.
- The machine must **NOT** be kept powered up when not in use.
- If the machine is not fitted with a plug or other device for completely disconnecting all contacts, these disconnection devices must be incorporated in the power supply, in compliance with the installation rules.
- If the power cable is damaged, it must be replaced by the manufacturer or an authorised technical assistance service, or in any case by a person with similar qualifications, to prevent all associated risks.
- The screw on the appliance marked with the IEC 60417 standard symbol 5021 represents the equipotential connection.
- **NEVER** open the machine quickly if it has not completed its cycle.
- **NEVER** use the machine with the guards installed by the manufacturer removed.
- **NEVER** use the machine to wash objects of any form, size or material not guaranteed to be machine-washable or not in good condition.
- **NEVER** use the machine or any of its assemblies as steps or support for persons, property or animals.
- **NEVER** overload the open door of front-loading machines, which is rated only to support the basket loaded with dishes.
- **NEVER** place your bare hands in the wash solution.

- **NEVER** overturn the machine after it has been installed.
- If you notice any malfunction or fluid leak, immediately disconnect the power supply and shut off the water supply.
- Do not install the dishwasher in the vicinity of heat sources over 50°C.
- **NEVER** leave the dishwasher exposed to the weather (rain, direct sunlight, etc.)
- The dishwasher may not be installed outdoors without proper cover.
- Never start a wash programme without the overflow in the tub, as applicable.
- Never place magnetic objects in the vicinity of the machine.
- Do not use the top of the machine as a table or support.
- The installer is responsible for checking that the grounding system is fully operational.
- At the end of testing, the installer must issue a written declaration stating that the machine has been installed and tested in accordance with established legislation and good practice.
- **DO NOT** change the position or tamper with the elements of the machine, as this could compromise the machine safety.
- Noise pressure level according to EN ISO 4871
 - LpA Max = 55db Kpa=2.5db for undercounter versions
 - LpA Max = 65db Kpa=2.5db for hood versions
 - LpA Max = 76db Kpa=1.5db for utensil washer versions
- Max inlet water temperature: 50°C
- Max inlet water pressure: 4bar (400kPa)
- Appliance designed for permanent connection to the water supply
- Do not clean the appliance with steam or water jets.
- Max loading height
 - On the ground in the versions with overflow
 - Maximum height 1 m in versions with discharge pump

1.1 Normal operating conditions

Ambient temperature: 40°Cmax /4°Cmin (average 30°C)
Altitude : up to 2000 metres
Relative humidity : Max 30% at 40°C / max 90% at 20°C

Warnings:

Keep all documentation in the vicinity of the appliance; make it available to the technicians and operators charged with operating it and keep it in good condition in a safe place, along with extra copies for frequent reference

The operator must read, understand and familiarise himself with the contents of this manual before working on or with the appliance.

The appliance is intended solely for professional heavy duty dishwashing applications and must be installed, operated and serviced only by qualified persons according to the manufacturer's instructions.

Warranty:

The manufacturer is not liable for any damage or injury resulting from failure to observe the instructions or improper use of the machine

Failure to observe the instructions in the enclosed documentation may compromise the safety of the appliance and immediately voids the warranty

Installation and repair by unauthorised technicians and the use non-original spare parts immediately void the warranty.

Storage:

Transport and storage: -10°C to 55°C with peaks up to 70°C (for no longer than 24 hours)

Chap 3 INSTALLATION

Proper installation is essential to the good operation of the appliance. Some of the data required for installation of the appliance are given on the nameplate on its RH body panel, and a copy is included on the cover page of this manual.

The appliance may only be installed by qualified persons authorised to do so.



For Australia and New Zealand this machine must be installed in accordance with AS/NZS3500.1

3.1 Unpacking

Check the condition of the packaging, and note any evident damage on the shipping bill. Remove the packaging and check that the appliance is in good condition; immediately report any damage to the reseller and the shipping agent by fax or registered letter with return receipt. If the damage is such as to compromise the safety of the appliance, do not install or operate it until it has been inspected by a qualified technician.



The packaging (plastic bags, expanded polystyrene, nails, etc.) are hazardous and must not be left within the reach of children or pets.

3.2 Positioning

- Check that there are no objects or materials in the installation area which may be damaged by the steam emitted by the appliance during operation, or if there are, make sure they are properly protected.
- Before positioning the appliance, set up the electrical power supply, water supply and drain connections.
- For flush-mounting single panel machines, leave a space of at least 10 mm between the machine walls and the adjacent surfaces.
- The floor or build-in unit must be rated to support the weight of the appliance
- To ensure that it is stable, level the appliance with its four feet.
- The appliance is intended for fixed installation only; any other approaches must be agreed with and approved by the manufacturer.
- Remove the protective film from its body panels before operating the dishwasher.

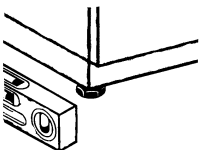

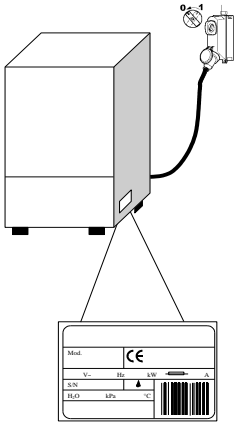

3.3 Electrical connection

- The power supply must be fitted with a omnipolar circuit breaker (master power switch) to break all contacts including neutral, with a contact gap of at least 3 mm and thermal cutout or fuses, which must be set or rated to the power indicated on the machine's nameplate.
- The master power switch must be fitted to the power line in the vicinity of the installation and may be connected to only one machine at a time.
- The mains voltage and frequency must match the nameplate ratings.
- The installation must include a grounding system conforming with established electrical safety legislation, to protect the operator and the appliance itself

- This appliance conforms to EN/IEC 61000-3-11 certification if the system impedance Z_{sys} is less than or equal to Z_{max} in the point of interface between the user's supply system and the public system. The installer or appliance user is responsible for checking that the appliance is connected exclusively to a supply with system impedance Z_{sys} less than or equal to Z_{max}

	Z_{max}
Utensil washers	0.21 Ω
Hood	0.24 Ω
Undercounter	0.41 Ω

- The power cable, which must be exclusively type H07RN-F with current capacity at 60°C on the cable:
 - Three-phase machine
 - -5x2.5 mm² up to 20 A
 - -5x4 mm² up to 30 A
 - -5x6 mm² up to 38 A
 - -5x10 mm² up to 54 A
 - Single-phase machines
 - -3x1.5 mm² up to 16 A
 - -3x2.5 mm² up to 25 A
- Must not be stretched or crushed during normal operation or routine maintenance.
- The appliance must also be connected to an equipotential system, connected by a screw marked by the symbol 5021 - IEC 60417.
- The equipotential cable must have a cross section of 10 mm².
- Respect the polarities indicated in the wiring diagram.
- For further information, refer to the wiring diagram.



Do not use multi-sockets, adapters, cables of an inadequate cross section or type or with extensions not conforming to established electrical installation regulations.



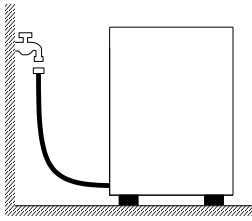

3.4 Water circuit hookup

The appliance must be connected to its water supply with a flexible hose. A shut off valve (cock) must be installed between the water supply line and the appliance's solenoid valve. The cock must be close to the appliance.

- The water supply, temperature and pressure **must be compatible** with the ratings shown on the technical data plate on the machine.
- Make sure that the water supply flow rate is no less than 20 l/min
- If the water hardness is greater than 14 °f (8 °dH), we recommend using an internal water softener. If the water hardness is greater than 35 °f (19.5 °dH), install an external water softener upline of the solenoid valve
- For machines without water softener: if the water hardness is greater than 14 °f (8 °dH), install an external water softener upline of the solenoid valve.
- If the water has a very high residual concentration of high conductivity minerals, we recommend installing a demineralisation system.
- Machines intended for use with desalinated water or in any case with high sodium chloride concentration must be ordered specifically, as they require specific construction materials
- Do not supply fully demineralised water to machines with a heat recovery unit with batteries with copper pipes. In this case, request the version with batteries with stainless steel pipes.

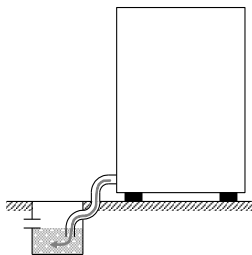

Free drain

3.5 Connection to the drain line

- The drain line must consist of a free drain sump with siphon suited to the flow capacity of the drain hose supplied with the appliance. The hose must be able to reach the sump without stretching, restriction, folding, crushing, pressing or forcing in any way.
- The tub drains under gravity, so the drain sump must be lower than the machine's base.

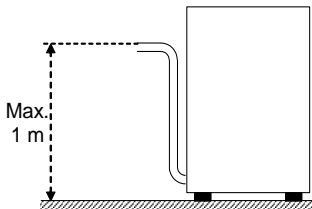

With pump (available on request)

- if the drain is not lower than the base of the appliance, you can use the version with drain pump (available on request).
- In this case, the drain connection may be no higher than 1 m.
- Always check that the drain works properly and is not blocked.
- Any other solution must be approved by the manufacturer in advance.

3.6 Rinse aid and detergent

- The rinse aid and detergent are dispensed by the machine's integral dispenser (depending on model).
 - The dose is set by the installer in relation to the hardness of the water, and he also calibrates the dispensers themselves.
 - Before calibrating them, fill the dispenser supply tubes with their respective product.
 - The units are calibrated with the adjuster screws, or directly with the control panel (as applicable).
 - The level of fluid in the container must be sufficient for priming; do not allow it to drain completely or top it up with corrosive or impure product.
- NEVER use CHLORINE or HYPOCHLORITE based detergents.**
We recommend installing an automatic detergent dispenser.

Chap 4 USING THE MACHINE

4.1 Graphic Interface

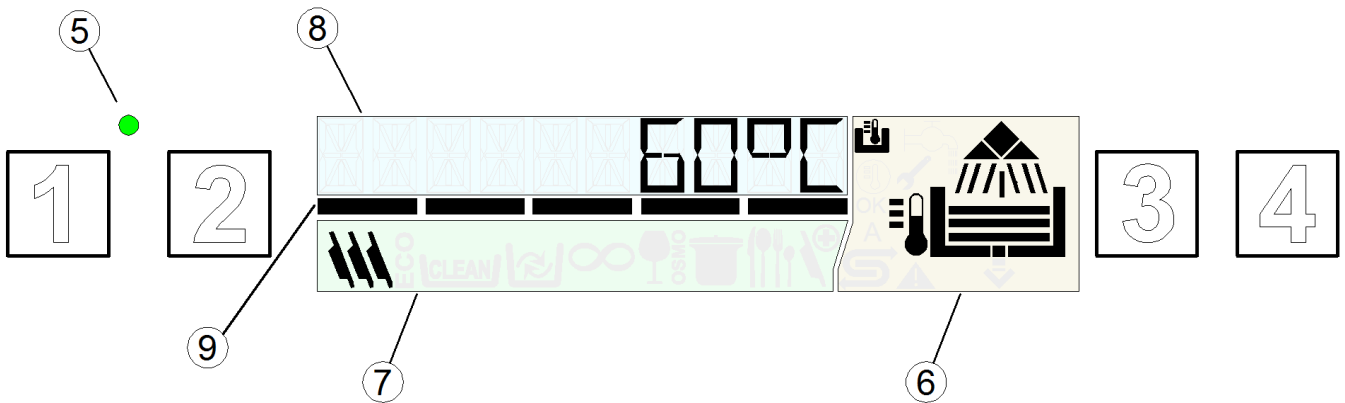

Referring to **Fig.1:**

1	ON/OFF BUTTON	6	MACHINE STATUS INDICATORS AREA
2	SPECIAL PROGRAMME SELECTION BUTTON	7	CYCLE INDICATORS AREA
3	PROGRAMME SELECTION BUTTON	8	TEXT DISPLAY
4	START BUTTON	9	TIME BAR
5	STANDBY LED		

Colour codes and operating status

Referring to **Fig.2:**

	<p>Green (Fig.2a)</p> <ul style="list-style-type: none"> - Machine ready
	<p>Blue (Fig.2b)</p> <ul style="list-style-type: none"> - Washing cycle in progress.
	<p>Yellow (Fig. 2c)</p> <ul style="list-style-type: none"> - Machine in preparation stage - No washing additives - No salt (versions with integral water softener only)
	<p>Red (Fig. 2d)</p> <p>Serious fault.</p> <ul style="list-style-type: none"> - Operation limited or not possible: check error code signalled and contact technical assistance service if necessary.

Washing stages			
During machine operation, the display in area (6) will indicate the various stages of the washing cycle:			
	Filling		Washing
	Heating Operating level reached		Rinsing
	Operating temperature reached		Draining
Function symbols			
	Appears when boiler temperature is shown on the display		Appears when the tub temperature is shown on the display
A	Automatic start enabled		Regeneration system on
	Fault: limited operation possible		Fault: operation not possible

4.2 Standby

- Turn on the main electrical power switch.
- Open the external water tap.
- When the machine is in standby, the display is off and the **STANDBY (5)** LED is red.

4.3 Startup and programme selection

- Check that the spray arms and filters are positioned correctly.
- Check that an overflow is present (if required).
- Check the levels of detergent and rinse aid in the dispensers.
- Press the **ON/OFF button (1)** to start the machine, the **STANDBY LED (5)** will turn green.
- During the filling stage, the display will be coloured yellow
- Once the optimal conditions are reached, the **DISPLAY** will turn green to indicate that the machine is ready.
- A symbol on the display indicates the selected programme.
- Each time it is switched on, the last programme used before switching off will be that set.
- Using the **PROGRAMME SELECTION button (3)** you can choose between the following cycles:

	Dishwashers	Glasswashers	Utensilwashers	
Standard Programmes				PRG 1 Short wash programme for lightly soiled dishes.
				PRG2 Medium wash programme for averagely soiled dishes.
				PRG3 Long wash programme for heavily soiled dishes.
	DRAIN			DRAIN Drain cycle.
				CLEAN Drain and self-cleaning cycle to be used at the end of working day.

Using the **SPECIAL PROGRAMME SELECTION** button (2) you can choose between the following cycles:

Special Programmes		<p>ECO</p> <p>Reduces energy consumption by washing at lower temperatures and with reduced water consumption than normal wash programmes; a good washing result is achieved by a prolonged mechanical washing action.</p>
		<p>NEW</p> <p>Recommended when you wish to wash with a total change of water in the washing tub, so suitable for consecutive washes of particularly greasy and dirty dishes. The complete change of the water in the tub requires a longer wash cycle.</p>
		<p>LONG</p> <p>Continuous wash. The cycle can be stopped at any time by pressing the Start button. After a short pause, the rinse stage will start. The cycle ends automatically after 12 minutes.</p>
		<p>GLASS</p> <p>For dishwashers only: Suited for washing glasses of any shape or type. This programme washes with a low rinse temperature and requires a long drying time.</p>
		<p>WATER</p> <p>The recommended cycle for sparkling glassware; may be used only in combination with a reverse osmosis device.</p>
		<p>ACT 1 – ACT 2</p> <p>Suitable for washing very dirty, even encrusted dishes that have been left for some time. The programme includes 2 washes and 2 rinses.</p>
		<p>PRG 4 – PRG 5</p> <p>Long wash programme for heavily soiled dishes (8'). Long wash programme for heavily soiled dishes (10').</p>
		<p>STEEL</p> <p>Suitable for washing forks, spoons, knives and all sorts of other cutlery. This wash programme lasts longer than the other programmes and uses a higher water temperature.</p>
		<p>COLD</p> <p>Specific programme for glass washers with cold water rinse.</p>
		<p>PLATE</p> <p>Plate programme for glass washers.</p>
		<p>SAN A030 – SAN A060</p> <p>Recommended when the dishes to be washed also have to be sanitized (EN ISO 15883-1/3). This programme controls the wash temperature and time calculating the constant A0. The programme ends when the A0 value equals 30-60. The length is variable, but is generally around 10 minutes and the wash temperature reaches approximately 70 C°.</p> <p>N.B. If you require an A0 value other than 30-60, contact an authorised technician, who will modify the machine software for you.</p>

The special programmes available may vary according to the machine type and model

4.4 Filling the rack

Referring to **Fig.4**

, to ensure the correct operation of the dishwasher follow the rules described below:

- Use a suitable rack, fill without overloading and without overlapping the dishes.
- Always wipe the dishes before placing in the dishwasher; do not put dishes with dry or solid residues in the washer.
- Place the empty dishes in the rack facing downwards.
- Place plates and the like in the sloping rack, with the inner surface facing upwards.
- Place the cutlery in the cutlery basket, handle end down.
- Do not place silver and stainless steel cutlery in the same cutlery basket as this will turn the silver brown and may corrode the steel.
- Wash the dishes immediately after use, in order to prevent any residue from hardening and sticking on them.
- Use only solid, dishwasher-proof dishes.

4.5 Cycle start-up

- To start the programme, press the **START button (4)**; during the wash cycle, the **TIME BAR (9)** indicates cycle progress and the display is coloured blue (**Fig. 2b**) and shows the name of the preselected programme.
- At the end of the cycle, the display will turn green and display the word **END**.
- For rapid drying, take the rack out of the machine as soon as the cycle finishes.
- To stop a wash cycle early, press the **START button (4)** again.

4.6 Automatic cycle start-up

This function lets you start a cycle by simply closing the door (or hood) without pressing any buttons. To enable the function, proceed as follows:

The letter “**A**” on the display indicates that the function is enabled.

- If not made available by default, the function must first be enabled via the settings menu.
- To disable the function, press the **START button (4)** for a few seconds while the door is open. This disabling is only applied for a single wash cycle.

N.B. In hood versions, the automatic start function is automatically enabled after the first work cycle; all subsequent cycles will start automatically when the hood is closed. This operating mode is indicated by the letter “**A**” on the display.

4.7 Displaying information

- By holding the **START button (4)** pressed for a few seconds you can display in sequence the Boiler temperature, the Tub temperature and the number of cycles performed by the machine. This information can be displayed both before and during the wash cycle and will only be visible temporarily.
- By holding the **PROGRAMME SELECTION button (3)** pressed for a few seconds you can display in sequence the Boiler temperature, the Tub temperature and the number of cycles performed by the machine.
- The function can be activated by holding the **PROGRAMME SELECTION button (3)** pressed for a few seconds.

4.8 Turning the dishwasher off

- To switch off the dishwasher, press the **ON/OFF button (1)**; only the **STANDBY LED (5)** will remain illuminated to indicate that the mains power is on.

N.B. If the dishwasher stays on with the door open for more than one hour, it will switch off automatically.

4.9 Removing the integral filter

- Move the washing and rinsing arms at right angles to the edge of the door
- Lift each semi-filter by the relative handle (*Fig.7*).

4.10 Emptying the dishwasher

4.10.1 Appliances with no drain pump

- Switch the dishwasher off.
- Remove the integral filter (*Fig.7A*).
- Pull up and remove the overflow pipe (*Fig.7*).
- Wait for the tub to empty completely.
- If necessary, extract the tub filter and clean.

4.10.2 Appliances with drain cycle (*optional)

- With the machine on, press the **PROGRAMME SELECTION** button (3) to select the programme **ProClean** or **ProDrain**.
- Press the **START** button (4), to start the drain and self-clean programme.
- At the end of the drain cycle, the dishwasher will switch off; only the **STANDBY LED** (5) will remain illuminated to indicate that the mains power is on.

4.11 Resin regeneration (* optional)

In machines with an incorporated water softener the “**REGENERATION SYSTEM ON**” symbol indicates that the machine is running a resin regeneration cycle and that the current wash programme could be longer.



N.B. Do not switch off the machine if a regeneration cycle is underway

In machines fitted with water softener, when the warning ‘**NO SALT**’ appears you should add salt to the relative container; proceed as follows:

- Remove the basket from the machine.
- Remove the integral filter (*Fig. 7*).
- Unscrew the cap on the salt container (*Fig. 8*).
- Pour approx. 700g of regeneration salt (1 or 2mm grain size kitchen salt with no additives) into the container using the funnel supplied.
- Close the container firmly.
- After a few minutes the ‘**NO SALT**’ warning will disappear.

4.12 Machine with external water softener

On machines equipped with an external water softener, after a certain number of cycles, the word ‘**SERVICE**’ will appear on the display; this means that it is necessary to regenerate the resin of the external water softener. The service alert will remain even when the machine is off. To cancel it, press and hold all 4 buttons for at least 5 seconds, with the machine off and the door open.

4.13 End of shift

- At the end of the day always drain the machine as described in the section Machine draining.
- Disconnect the power supply by means of the main switch and close the external water cock.
- Perform routine maintenance and clean the machine as described in the section Maintenance.
- If possible, leave the door ajar to prevent bad odours building up inside the machine.

Chap 5 MAINTENANCE**5.1 General rules**

Before doing any maintenance, completely drain out all water, shut off the power supply and close the water supply cock.

Do not use water under pressure - it can damage the electrical equipment.

Only wash the body panelling when it is cold, using only product specifically designed for steel.

If there is a risk of ice forming, drain the water from the boiler and wash pump.

5.2 Cleaning

To keep the machine in good working order, it must be maintained regularly as explained below. We recommend periodically running a sanitising treatment with suitable non-corrosive commercial products.

5.3 Cleaning the filter unit

Run this procedure at the end of the day or when you see the filters are dirty:

1. Remove and clean the baskets.
2. Empty out the tub as explained in "Machine draining".
3. Remove and carefully clean all the filters.
4. Do not use abrasive products to clean the tub.
5. Restore all removed parts when finished.

5.4 Cleaning the arms

The wash and rinse arms are easily removed in order to clean their nozzles and prevent blockage/encrustations.

Proceed as follows (**Fig.9**):

- Remove the spray arms by unscrewing the retaining nuts or by unclipping the quick-fit attachments on machines so equipped.
- Wash all parts under a jet of running water and clean the nozzles thoroughly, using a toothpick or pointed tool if necessary.
- Clean the arm rotation pins inside the machine and the wash and rinse water drainage area.
- Restore the arms and check that they rotate freely.

Chap 6 SELF DIAGNOSTICS

The machine is equipped with a self-diagnosis system that registers and warns of a number of malfunctions.

<i>Fault</i>		<i>Description and possible remedies</i>
	<i>Er 01</i>	No rinsing. The rinsing cycle was not completed correctly. Make sure that the rinsing nozzles are clean.
	<i>Er 02</i>	No drainage. The water was not drained or drained incorrectly. Check that the drain pipe is not bent or crushed and that the siphon and filters are not blocked. In machines fitted with an overflow pipe, remove this before starting the drainage cycle.
	<i>Er 03</i>	Rinsing temperature reset fault. The boiler temperature did not reset in the set time during the washing cycle. Switch the machine off and then on and run a new cycle.
SAFE	<i>Er 04</i>	Water filling in tank fault. Make sure the pipes are connected correctly, and that the water tap is open. Where foreseen, check the presence of the overflow. Switch the dishwasher off and then on and fill again.
	<i>Er 05</i>	Tank thermometer fault. (Probe open) The machine does not read the tank temperature value. Switch the dishwasher off and then on.
	<i>Er 06</i>	Tank thermometer fault. (Probe short circuited) The machine does not read the tank temperature value. Switch the dishwasher off and then on.
	<i>Er 07</i>	Boiler thermometer fault. (Probe open) The machine does not read the boiler temperature value. Switch the dishwasher off and then on.
	<i>Er 08</i>	Boiler thermometer fault. (Probe short circuited) The machine does not read the boiler temperature value. Switch the dishwasher off and then on.
	<i>Er 09</i>	Boiler loading time out: boiler not filled. Impossible to carry out rinse cycle. Check that the water tap is open. Switch the dishwasher off and then on and run a new cycle.
	<i>Er 21</i>	Insufficient rinse: the right amount of rinsing did not take place; make sure the rinse nozzles are clean. The error does not stop machine operation.
	<i>Er 22</i>	Tank temperature reset fault: The tank temperature did not reset in the set time during the washing cycle. Switch the machine off and then on and run a new cycle.
	<i>Er 25</i>	Regenerate resins: The number of litres set for external water treatment equipment has been reached, the error does not prevent dishwasher operation, the message can be deleted from the "Water Service Set" menu.
SAFE	<i>Er 5F</i>	Electro-mechanical safety device: the boiler or tub safety thermostats have cut in, or the tub safety pressure switch has been triggered.
	<i>Er 5L</i>	Level safety switch: Incorrect water level in the tank.
	<i>dr t</i>	Dirty filter: incorrect water level in tank due to dirty filter or overflow fitted incorrectly.

WARNING! Switching the dishwasher off and then on again "resets" the signals, if after carrying out the instructions given the problem persists, contact an Authorised Service Centre.



The following settings should only be configured by a qualified technician.

The parameters listed below can be set during installation of afterwards, accessing the settings menu as follows:

- Machine in standby with door open.
- Press buttons **1** and **2** together (**ON/OFF** and **SPECIAL PROGRAMME SELECTION**) for 5 seconds and enter the key **KEY 12** (buttons **3** and **4** to change the parameter, **1** to confirm).
- Then press button **1** (**ON/OFF**) repeatedly to scroll through the following headings, enabling and/or changing them using buttons **3** and **4** (the modified parameter is memorised without being confirmed). The list of parameters may vary according to the type of dishwasher.

Language	Language selection
Boiler Set	Boiler temperature settings for programmes. In the versions with atmospheric boiler (rinse pump) there are different settings for each programme (b1 – b2 – b3)
Tank Set	Tub temperature regulation for programmes. Rinse pump versions have different settings for each programme (t1 – t2 – t3)
ThermoStop	Enabling the Thermostop function, which guarantees the correct rinse temperature.
Energy Saving	Enabling the Energy Saving function, which guarantees energy savings when the dishwasher is on but not in use.
Manual Detergent	Manual operation of detergent doser By setting ON, the suction pipe is automatically loaded. The length of the pipe is predetermined according to the dishwasher model.
Manual Rinse Aid	Manual operation of rinse aid doser By setting ON, the suction pipe is automatically loaded. The length of the pipe is predetermined according to the dishwasher model.
Detergent Dose	Adjustment of detergent dosing time or quantity in g/L according to the model.
Rinse Aid Dose	Adjustment of rinse-aid dosing time or quantity in g/L according to the model.
Water Hardness	Water supply hardness setting, for machines with built-in water softener, set according to measured water hardness.
External Softener Cycles	Cycle counter setting and activation to enable the Service alert for an external water softener. The Service alert can be cancelled by holding pressed all 4 buttons with the machine off and the door open.
Manual Rinse Pump	Manual operation of the rinse pump
Manual Drain	Manual operation of the drain pump
Autostart Enable	Automatic enabling of automatic starting
Cycle Counter	Cycle counter
Water Service Set	Setting of litres of autonomy for external water treatment equipment, adjustment setting from 0 to 12000 litres in steps of 200. The message Er 25 can be reset by simultaneously pressing all 4 buttons from this menu.

Once all necessary parameters have been set, to exit and save any changes simply press and hold button **1** for a few seconds until the display switches off.

7.1 Hardness settings for the incorporated water softener

The conversion table gives the correspondence between German degrees and the French degrees used for the machine settings.

<i>Measured hardness</i>			
<i>°fr</i>		<i>°dGH</i>	
0 ÷ 20	41 ÷ 45	0 ÷ 11	23 ÷ 25
21 ÷ 25	46 ÷ 50	12 ÷ 14	26 ÷ 28
26 ÷ 30	51 ÷ 55	15 ÷ 17	29 ÷ 31
31 ÷ 35	56 ÷ 60	17 ÷ 20	31 ÷ 34
36 ÷ 40		20 ÷ 22	

Chap 8 SCRAPPING



Our machines do not contain materials requiring special handling. (Applicable in the EU and countries with sorted waste disposal)

The mark applied to the product or its documentation indicates that it must not be

scrapped with domestic waste when it reaches the end of its service life. To prevent damage to the environment or health risks due to improper scrapping, keep this product separate from other waste and recycle it so as to promote sustainable use of materials.

Corporate users are requested to contact their supplier and check the terms and conditions of the purchase contract. The product may not be scrapped together with other commercial waste.

	Symbols	Object	Material	%
Recyclable directly		Sheet	Steel	80
		Cardboard packaging	PAP	
		Wooden pallet	ISPM15	
		Plastic parts	PP, PP+FV	
Compounds		Motors	Assemblies	20
		Electric parts		
		Electronic parts		
	Rubber parts	EPDM		

Chap 9 ENVIRONMENT

RESPECT FOR THE ENVIRONMENT

Proper use of the dishwasher can improve its environmental footprint, if the following simple rules are observed:

- Only wash full baskets.
- Switch the dishwasher off when not using it.
- Keep the machine closed when it is in standby.
- Use wash programmes suited to the amount of soiling.
- Supply the machine with hot water, if gas heated.
- Make sure the drains flow into a suitable sewer.
- Do not exceed the recommended dose of detergent.

The manufacturer reserves the right to modify the electrical, technical and aesthetic features of this appliance and replace any of its parts without notice, as he deems necessary to offer a reliable product with a long service life and advanced technology.



INSTRUCTION MANUAL FOR DISHWASHERS

ÜBERSETZUNG DER ORIGINAL-BEDIENUNGSANLEITUNG

INHALT

KAP 1	RISIKEN UND WICHTIGE WARNHINWEISE	2
1.1	NORMALE BETRIEBSBEDINGUNGEN	3
KAP 2	EINLEITUNG	4
KAP 3	INSTALLATION	4
3.1	AUSPACKEN	4
3.2	AUFSTELLUNG	4
3.3	ELEKTRISCHER ANSCHLUSS	5
3.4	WASSERANSCHLUSS	6
3.5	ABFLUSSANSCHLUSS	6
3.6	KLARSPÜLMITTEL UND REINIGER	6
KAP 4	BENUTZUNG DER SPÜLMASCHINE	7
4.1	GRAFISCHE BENUTZEROBERFLÄCHE	7
4.2	STANDBY	8
4.3	EINSCHALTEN UND PROGRAMMWahl	8
4.4	DEN GESCHIRRKORB BELADEN	10
4.5	PROGRAMMAUSWAHL UND -START	10
4.6	AUTOMATISCHER PROGRAMMSTART	10
4.7	INFORMATIONSANZEIGEN	10
4.8	USSCHALTEN DES GESCHIRRSPÜLERS	10
4.9	ENTNEHMEN DES BODENSIEBS	11
4.10	ENTLEEREN DER SPÜLMASCHINE	11
	<i>4.10.1 Geräte ohne Ablaufpumpe</i>	<i>11</i>
	<i>4.10.2 Geräte mit Ablaufpumpe (* optional)</i>	<i>11</i>
4.11	REGENERIERUNG DER AUSTAUSCHHARZE (* OPTIONAL)	11
4.12	MASCHINEN MIT EXTERNEM ENTHÄRTER	11
4.13	BETRIEBSSENDE	11
KAP 5	WARTUNG	12
5.1	ALLGEMEINE REGELN	12
5.2	REINIGUNG	12
5.3	REINIGUNG DER FILTERGRUPPE	12
5.4	REINIGUNG DER SPÜLARME	12
KAP 6	SELBSTDIAGNOSE	13
KAP 7	EINSTELLUNGEN UND ANPASSUNGEN	14
7.1	EINSTELLUNG DER WASSERHÄRTE AN GERÄTEN MIT EINGEBAUTEM WASSERENTHÄRTER	15
KAP 8	ENTSORGUNG	15
KAP 9	UMWELT	15

Der Hersteller behält sich entsprechend der Gesetze die Eigentumsrechte am vorliegenden Dokument vor. Ohne vorherige schriftliche Genehmigung sind die Vervielfältigung und Weitergabe dieses Dokuments verboten.
Der Hersteller behält sich das Recht vor ohne Vorankündigung durch Verbesserungen, die von ihm für notwendig befunden wurden, die vorliegende Anleitung zu ändern.



Lesen Sie die Betriebsanleitung vor der Inbetriebnahme des Geräts aufmerksam durch. Sie enthält wichtige Hinweise und Sicherheitsanweisungen für Installation, Gebrauch und Wartung. Die Nichtbeachtung der Angaben der beigelegten Unterlagen kann die Sicherheit des Geräts beeinträchtigen und zum sofortigen Verfall der Garantie führen.

Kap 1 RISIKEN UND WICHTIGE WARNHINWEISE

- Dieses Gerät ist nur für den Gebrauch vorgesehen, für den es ausdrücklich entwickelt wurde. Jede andere Verwendung gilt als unsachgemäß und demzufolge gefährlich.
- Das Installations-Fachpersonal ist angehalten, den Benutzer auf angemessene Weise über die Bedienung des Geräts und eventuell zu beachtende Sicherheitsmaßnahmen, auch mit praktischen Vorführungen, zu unterrichten.
- Alle Arbeiten an der Maschine, auch bei Störung bzw. Ausfall, müssen vom Hersteller oder einem autorisierten Kundendienstzentrum bzw. von Fachpersonal vorgenommen werden. Dabei dürfen ausschließlich Originalersatzteile verwendet werden.
- Vor Wartungsarbeiten, Reparaturen und Reinigung die Maschine stets vom Stromnetz und vom Wasseranschluss trennen.
- Die Maschine darf **NICHT** von ungeschultem Personal benutzt werden.
- Dieses Gerät darf nur dann von Kindern ab 8 Jahren und Personen mit eingeschränkten körperlichen, sensorischen oder geistigen Fähigkeiten oder von Personen mit mangelnder Erfahrung bzw. mangelnden Kenntnissen verwendet werden, wenn sie beaufsichtigt werden oder in die sichere Bedienung des Geräts eingewiesen wurden.
- Kinder nicht mit dem Gerät spielen lassen.
- Die Reinigung und Pflege durch den Benutzer darf nicht von Kindern ausgeführt werden, es sei denn, sie werden beaufsichtigt.
- Bei Nichtbenutzung darf die Maschine **NICHT** unter Spannung bleiben.
- Falls an der Maschine kein Stecker und keine andere Vorkehrung vorhanden ist, um sie vollständig vom Stromnetz zu trennen und alle Kontakte zu unterbrechen, müssen die erforderlichen Trennvorrichtungen vorschriftsmäßig im Versorgungsnetz installiert werden.
- Ein beschädigtes Netzkabel durch den Hersteller bzw. seinen Kundendienst oder auf jeden Fall durch eine Fachkraft mit ähnlicher Qualifikation ersetzen lassen, um jedes Risiko auszuschließen.
- Das Symbol 5021 nach IEC-Norm 60417 an der Schraube am Gerät kennzeichnet den Schutzpotenzialausgleich.
- Solange der Spülzyklus läuft, die Gerätetür **KEINESFALLS** – auch nicht kurz – öffnen.
- Die Maschine **KEINESFALLS** ohne die vom Hersteller vorgesehenen Schutzvorrichtungen benutzen.

- In der Maschine **NIEMALS** Gegenstände spülen, die nicht spülmaschinenfest sind, aufgrund ihrer Form oder Abmessungen nicht in der Spülmaschine gereinigt werden dürfen oder nicht in einwandfreiem Zustand sind.
- Das Gerät oder Geräteteile **NIEMALS** als Leiter oder Halt für Personen, Sachen oder Tiere verwenden.
- Die geöffnete Klappe eines Frontlader-Geschirrspülers **NIEMALS** überlasten. Die Klappe ist so ausgelegt, dass sie nur den mit Geschirr beladenen Korb aushält.
- **NIEMALS** die nackten Hände in die Spüllaugen tauchen.
- Die Maschine nach der Installation **NIEMALS** kippen.
- Im Fall einer Störung oder einer Leckage sofort die Stromzufuhr unterbrechen und den Wasserzulaufhahn schließen.
- Die Spülmaschine nicht in der Nähe von Wärmequellen über 50 °C aufstellen.
- Die Spülmaschine **NIEMALS** der Witterung aussetzen (Regen, Sonne, usw.).
- Die Spülmaschine darf ohne geeignete Schutzabdeckungen nicht in Außenbereichen installiert werden.
- Nie ein Spülprogramm ohne den Überlauf starten (sofern vorgesehen).
- Nie magnetische Gegenstände in Maschinennähe bringen.
- Die Oberseite der Maschine nicht als Ablage benutzen.
- Der Installateur muss die vorschriftsmäßige Erdung überprüfen.
- Nach erfolgter Prüfung muss der Installateur eine schriftliche Erklärung ausstellen und bestätigen, dass die Installation und die Abnahmeprüfung ordnungsgemäß und fachgerecht nach den gesetzlichen Bestimmungen ausgeführt wurden.
- Die Position einzelner Geräteteile **NICHT** verändern und keine Eingriffe daran vornehmen, da hierdurch die Sicherheit des Gerätes beeinträchtigt werden könnte.
- Schalldruckpegel gemäß EN ISO 4871
 - LpA Max = 55 db Kpa=2,5 db für Einbaumaschinen
 - LpA Max = 65 db Kpa=2,5 db für Durchschubspülmaschinen
 - LpA Max = 76 db Kpa=1,5 db für Gerätespülmaschinen
- Max. Temperatur des Leitungswassers: 50 °C
- Max. Druck des Leitungswassers: 4 bar (400 kPa)
- Gerät für den dauerhaften Anschluss an das Wasserversorgungsnetz
- Das Gerät darf nicht mit Hochdruck- oder Dampfreinigern gereinigt werden.
- Max. Höhe des Ablaufs
 - Bodenhöhe bei Ausführungen mit Überlauf
 - Max. Höhe 1 m bei Ausführungen mit Laugenpumpe

1.1 Normale Betriebsbedingungen

Umgebungstemperatur : 40°Cmax /4°Cmin (Mittelwert 30°C)

Höhe : bis 2000 Meter

Relative Feuchte : Max 30% bei 40°C / max 90% bei 20°C

Kap 2 EINLEITUNG

Hinweise:

Die gesamte Dokumentation sorgfältig in der Nähe des Geräts aufbewahren. Sie muss den Technikern und Bedienern ausgehändigt und an einem sicheren Ort sorgfältig aufbewahrt werden; bei Bedarf Kopien anfertigen, die ein häufiges Nachschlagen erlauben

Der Bediener ist verpflichtet, die vorliegende Bedienungsanleitung vor jeglicher Arbeit an der Maschine zu lesen, zu verstehen und zu lernen.

Das Gerät ist für das gewerbliche Geschirrspülen in Gemeinschaftsküchen vorgesehen, d. h. die Installation, der Betrieb und die Wartung erfolgen durch ausgebildetes Fachpersonal, das sich an die Herstelleranweisungen halten muss.

Garantie:

Der Hersteller übernimmt keinerlei Haftung für Sach- oder Personenschäden, die aus der Nichtbeachtung der gegebenen Anweisungen oder einem unsachgemäßen Einsatz der Maschine entstehen

Die Nichtbeachtung der in der vorliegenden Anleitung enthaltenen Anweisungen kann die Sicherheit des Geräts beeinträchtigen und führt zum sofortigen Verfall der Garantie

Die Ausführung von Installations- und Reparaturarbeiten durch nicht autorisiertes Personal und die Verwendung von Nichtoriginal-Ersatzteilen führen zum sofortigen Verfall der Garantie.

Lagerung :

Transport und Lagerung : von -10°C bis 55°C mit Höchstwerten bis 70°C (max. 24 h)

Kap 3 INSTALLATION

Eine richtige Installation ist grundlegende Voraussetzung für ein gutes Funktionieren der Maschine. Einige notwendige Angaben für die Maschineninstallation befinden sich auf dem Typenschild auf der rechten Maschinenseite, eine Kopie ist auf dem Deckblatt dieser Bedienungsanleitung wiedergegeben.



Die Installation darf ausschließlich von qualifiziertem und autorisiertem Fachpersonal vorgenommen werden.

3.1 Auspacken

Die Verpackung auf Schäden überprüfen. Eventuell bemerkte Schäden auf dem Lieferschein vermerken. Nach der Entfernung der Verpackung sicherstellen, dass das Gerät sich in einwandfreiem Zustand befindet. Wenn die Maschine beschädigt ist, sofort den Vertragshändler per Fax oder Einschreiben mit Rückantwort und das Transportunternehmen davon unterrichten. Wenn die Schäden die Maschinensicherheit beeinträchtigen, die Maschine bis zum Eingriff eines Fachtechnikers nicht installieren und/oder benutzen.



Die Verpackungsteile (Plastikbeutel, Styropor, Nägel usw. ...) von Kindern und Haustieren fernhalten. Die Verpackungsteile können eine Gefahrenquelle darstellen.

3.2 Aufstellung

- Prüfen, dass sich im Installationsbereich keine Gegenstände oder Materialien befinden, die vom Wasserdampf, der während des Betriebs aus der Maschine austreten kann, beschädigt werden können, bzw. dass diese ausreichend geschützt sind.
- Vor der Installation des Geschirrspülers die elektrische Anlage sowie die Wasserzulauf- und Wasserablaufanschlüsse vorbereiten
- Bei Einbau von Maschinen mit Seitenwänden ohne Wärmedämmung mindestens 10 mm Abstand zwischen den Gerätewänden und den angrenzenden Oberflächen belassen.
- Der Fußboden oder die Einbauöffnung müssen für das Gesamtgewicht des Geschirrspülers ausgelegt sein
- Um die Stabilität sicherzustellen, die Maschine installieren und mit den vier Stellfüßen nivellieren.

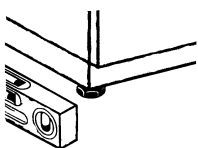

- Dieses Gerät ist nur für den Festanschluss geeignet. Andere Installationslösungen müssen mit dem Hersteller vereinbart und von diesem genehmigt werden.
- Vor dem ersten Gebrauch des Geschirrspülers den Schutzfilm vom Gehäuse abziehen.

3.3 Elektrischer Anschluss

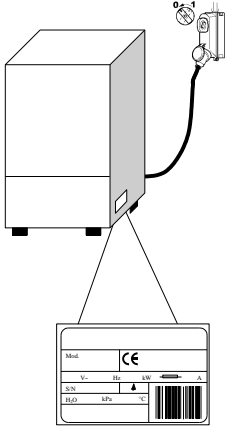

- Es muss ein allpoliger Hauptschalter vorhanden sein, mit dem alle Kontakte einschließlich des Nullleiters getrennt werden. Die getrennten Kontakte müssen einen Abstand von mindestens 3 mm haben. Der Schalter muss über eine thermomagnetische Schutzvorrichtung ausgelöst bzw. zusammen mit Sicherungen gekoppelt werden. Die Sicherungen und der Schalter müssen anhand der auf dem Typenschild angegebenen Maschinenleistung ausgelegt werden.
 - Der Hauptschalter muss sich an der Stromleitung in der Nähe des Aufstellungsortes befinden. Am Hauptschalter darf stets nur ein Gerät angeschaltet sein.
 - Die Spannung und die Frequenz des Stromnetzes müssen mit den Angaben auf dem Typenschild übereinstimmen.
 - Für die Sicherheit des Bedieners sowie die Gerätesicherheit muss entsprechend der geltenden Schutzvorschriften eine ausreichende Erdung vorgesehen werden
- Das vorliegende Gerät entspricht EN/IEC 61000-3-11, sofern die Systemimpedanz Z_{sys} kleiner oder gleich Z_{max} an der Schnittstelle zwischen Benutzeranschluss und öffentlichem System ist. Es obliegt dem Installateur oder Benutzer des Geräts sicherzustellen, dass das Gerät ausschließlich an ein Einspeisungssystem angeschlossen wird, dessen Systemimpedanz Z_{sys} kleiner oder gleich Z_{max} ist.

	Z_{max}
Gerätespülmaschine	0,21 Ω
Durchschubspülmaschine	0,24 Ω
Einbauspülmaschine	0,41 Ω

- Anschlusskabel, ausschließlich Kabel des Typs H07RN-F, Strombelastbarkeit bei Dauerbetrieb und 60 °C am Leiter:
 - Drehstrommaschine
 - -5x2,5 mm² bis 20 A
 - -5x4 mm² bis 30 A
 - -5x6 mm² bis 38 A
 - -5x10 mm² bis 54 A
 - Einphasenmaschinen
 - -3x1,5 mm² bis 16 A
 - -3x2,5 mm² bis 25 A
- Das Anschlusskabel darf bei normalem Maschinenbetrieb oder normaler Wartung nicht unter Zug gesetzt oder gequetscht werden.
- Das Gerät muss in einen Schutzpotenzialausgleich eingebunden werden. Der Anschluss erfolgt über die Schraube mit dem Symbol 5021 nach IEC 60417.
- Der Querschnitt des Potenzialausgleichsleiters muss 10 mm² betragen.
- Bitte die auf dem Schaltplan angegebene Polarität beachten.
- Für weitere Informationen siehe den anliegenden Schaltplan.



Keine Adapter, Mehrfachsteckdosen, Kabel mit unzureichendem Querschnitt oder mit Verlängerungsanschlüssen verwenden, die nicht den geltenden Anlagennormen entsprechen.

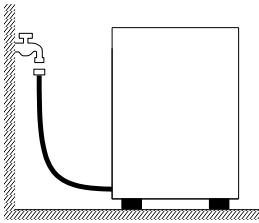

3.4 Wasseranschluss

Das Gerät wird mit einem Schlauch an die Wasserleitung angeschlossen. Zwischen dem Wasseranschluss und dem Magnetventil im Gerät muss ein Absperrventil angebracht werden. Das Absperrventil muss sich in der Nähe des Gerätes befinden.

- Wasserversorgung, Temperatur und Druck **müssen mit den Angaben** auf dem Typenschild der Maschine übereinstimmen.
- Die Fördermenge der Wasserversorgung darf nicht weniger als 20 l/min betragen.
- Bei einer Wasserhärte über 14 °fH (8 °dH) raten wir dazu, die Maschine mit eingebautem Wasserenthärter zu benutzen. Bei einer Wasserhärte über 35 °dH (19,5 °dH) raten wir dazu, einen externen Wasserenthärter vor dem Magnetventil zu installieren.
- Für Maschinen ohne Wasserenthärter raten wir bei einer Wasserhärte über 14 °fH (8 °dH) dazu, einen externen Wasserenthärter vor dem Magnetventil zu installieren.
- Eine hohe elektrische Leitfähigkeit des Wassers weist auf eine sehr hohe Konzentration an gelösten Mineralstoffen hin; in diesem Fall raten wir zur Installation einer Entmineralisierungsanlage.
- Maschinen, die mit entsalztem Wasser oder Wasser mit einer hohen Natriumchlorid-Konzentration betrieben werden sollen, müssen separat bestellt werden, da für ihren Bau spezielle Materialien erforderlich sind.
- Maschinen, die mit Wärmerückgewinnern mit Kupferrohren ausgestattet sind, dürfen nicht mit entmineralisiertem Wasser betrieben werden. In diesen Fällen bitte die Ausführung mit Wärmetauscher mit Edelstahlrohren bestellen.

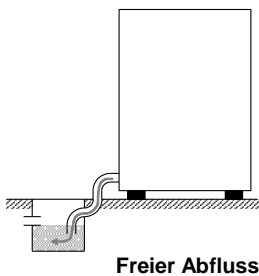

3.5 Abflussanschluss

- Die Abflussleitung muss aus einer Grube mit freiem Siphon bestehen. Die Maße müssen für den Durchsatz des mit der Maschine mitgelieferten Abflussrohrs geeignet sein. Das Abflussrohr muss ohne gezogen, gebogen, gedrückt, gequetscht oder sonst wie behindert zu werden zur Grube geleitet werden.
- Das Entleeren der Grube erfolgt durch Schwerkraft, d. h. der Abfluss muss sich unterhalb des Maschinenbodens befinden.

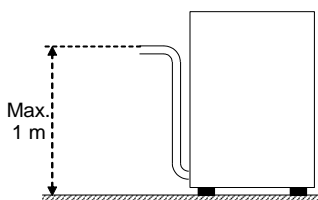

Mit Abwasserpumpe (auf Anfrage erhältlich)

- Falls sich der Abfluss nicht unterhalb des Maschinenbodens befindet, kann ein Modell mit Abwasserpumpe benutzt werden (auf Anfrage erhältlich).
- In diesem Fall beträgt die maximal zulässige Höhe des Abflusses 1 Meter.
- Stets prüfen, dass der Abfluss richtig funktioniert und nicht verstopft ist.
- Alle anderen Lösungen müssen vorher mit dem Hersteller abgesprochen und von diesem genehmigt werden.

3.6 Klarspülmittel und Reiniger

- Die Dosierung des Klarspülmittels und Reinigers erfolgt über die serienmäßig in der Maschine eingebaute Dosiereinrichtung, sofern sie das Modell vorsieht.
- Die Dosierung wird abhängig von der Wasserhärte vom Installationstechniker bestimmt, der auch die Einstellung der Dosierer vornimmt.
- Vor der Einstellung die Zulaufschläuche der Dosierer mit dem entsprechenden Produkt füllen.
- Die Einstellung erfolgt über die entsprechenden Stellschrauben oder direkt über die Bedienblende (sofern vorgesehen).
- Der Flüssigkeitsstand im Behälter muss für die Ansaugung ausreichend sein. Er darf nie bis zur Entleerung absinken und auch nicht mit korrosiven oder unreinen Produkten aufgefüllt werden.
KEINESFALLS CHLOR- oder HYPOCHLORITHALTIGE Reiniger verwenden.
Die Installation einer automatischen Spülmitteldosiereinrichtung wird stets empfohlen.

Kap 4 BENUTZUNG DER SPÜLMASCHINE

4.1 Grafische Benutzeroberfläche

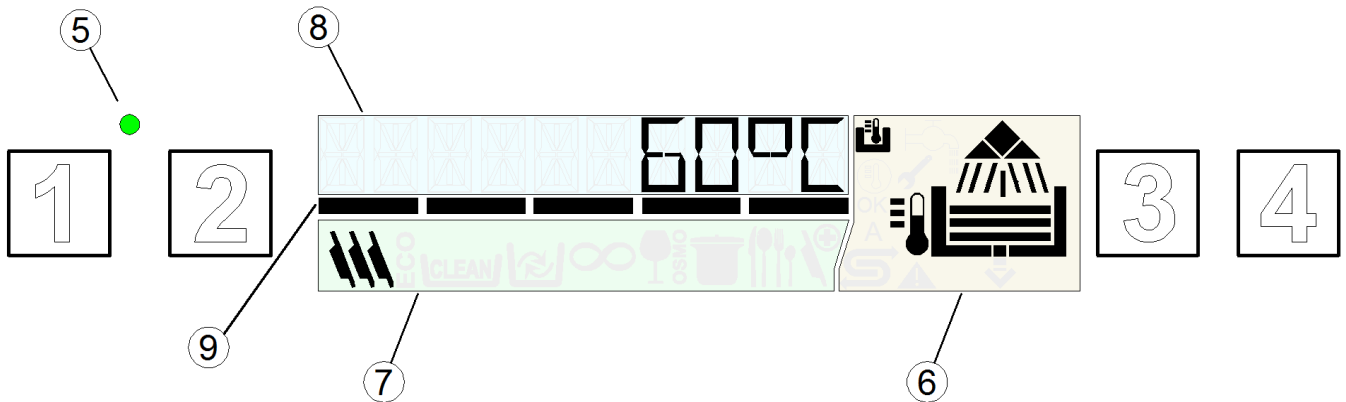









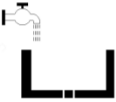

Siehe Abb. 1:

1	TASTE ON/OFF	6	BEREICH BETRIEBSANZEIGE DES GERÄTS
2	TASTE AUSWAHL SONDERPROGRAMME	7	BEREICH PROGRAMMANZEIGE
3	TASTE PROGRAMMWahl	8	TEXTANZEIGE
4	TASTE START	9	FORTSCHRITTSBALKEN
5	LED STANDBY		

Farbige Betriebsanzeige

Siehe Abb. 2:

	<p>Grün (Abb. 2a)</p> <ul style="list-style-type: none"> - Gerät betriebsbereit
	<p>Blau (Abb. 2b)</p> <ul style="list-style-type: none"> - Spülprogramm läuft
	<p>Gelb (Abb. 2c)</p> <ul style="list-style-type: none"> - Maschine in Vorbereitung - Waschhilfsmittel einfüllen - Salz einfüllen (nur Ausführungen mit eingebautem Wasserenthärter)
	<p>Rot (Abb. 2d)</p> <p>Vorliegen eines schwerwiegenden Fehlers.</p> <ul style="list-style-type: none"> - Kein oder nur eingeschränkter Gerätebetrieb: Den angezeigten Störungscode überprüfen und ggf. den Kundendienst verständigen.





Phasen des Spülprogramms			
Während des Betriebs zeigt das Display im Bereich (6) die einzelnen Programmphasen an:			
	Gerät lädt Wasser		Gerät reinigt
	Gerät heizt auf Wasserstand erreicht		Klarspülen
	Betriebstemperatur erreicht		Entleerung
Funktionssymbole			
	Anzeige der Boiler-temperatur auf dem Display		Anzeige der Tanktemperatur auf dem Display
A	Automatischer Programmstart aktiviert		Regeneration in Gang
	Störung: nur bestimmte Funktionen aktiv		Störung: Gerät außer Betrieb

4.2 Standby

- Schalten Sie das Gerät am Hauptschalter ein.
- Öffnen Sie den externen Wasserzulauf.
- Im Standby-Modus ist das Display erloschen, die LED **STANDBY (5)** leuchtet rot.

4.3 Einschalten und Programmwahl

- Prüfen Sie die ordnungsgemäße Position von Spülarmen und Filtern.
- Prüfen Sie, ob der Überlauf eingesetzt ist (falls vorgesehen).
- Prüfen Sie den Füllstand von Reiniger und Klarspüler in den Vorratsbehältern.
- Schalten Sie das Gerät mit der **ON/OFF-Taste (1)** ein, die LED **STANDBY (5)** leuchtet nun grün.
- Während des Wasserzulaufs ist die Display-Anzeige gelb.
- Wenn die optimalen Bedingungen erreicht sind und das Gerät betriebsbereit ist, schaltet die **DISPLAY-**Anzeige auf Grün.
- Das eingestellte Programm wird durch ein Symbol auf dem Display angezeigt.
- Beim Einschalten ist stets das unmittelbar vor dem Ausschalten verwendete Programm eingestellt.
- Mit der Taste **PROGRAMMWahl (3)** können Sie das Spülprogramm wählen:

	Dishwashers	Glasswashers	Utensilwashers	
Standardprogramme				PRG 1 Kurzprogramm für leicht verschmutztes Geschirr
				PRG2 Normalprogramm für normal verschmutztes Geschirr.
				PRG3 Langes Programm für stark verschmutztes Geschirr.
		DRAIN		
				CLEAN Selbstreinigungsprogramm und Entleerung des Geräts am Ende des Arbeitstages.

Mit der Taste **AUSWAHL SONDERPROGRAMME (2)** können Sie eines der folgenden Sonderprogramme wählen:

Sonderprogramme		ECO Reduziert den Energieverbrauch durch geringere Spültemperatur und Wassermenge im Vergleich zu den Standardprogrammen. Stets perfekte Ergebnisse und gute Reinigungswirkung werden durch eine verlängerte Spüldauer erzielt.
		NEW Das Programm empfiehlt sich, wenn das Wasser im Spülraum vollständig gewechselt werden soll, insbesondere für aufeinander folgende Spülgänge bei stark fettigem Geschirr oder Besteck. Aufgrund des vollständigen Wasserwechsels verlängert sich die Programmdauer.
		LONG Unbegrenzt Spülprogramm. Durch Drücken der Start-Taste kann die Spülphase auch früher beendet werden. Nach einer kurzen Pause beginnt die Klarspülphase. Das Programm endet automatisch nach 12 Minuten.
		GLASS Nur für Tellerspülmaschinen: Geeignet für alle Arten von Gläsern. Da die Klarspültemperatur dieses Programms niedriger ist, verlängert sich die Trockenzeit.
		WATER Mit diesem Programm werden Gläser besonders glänzend sauber, Verwendung nur bei Anschluss an eine Umkehrosmoseanlage möglich.
		ACT 1 – ACT 2 Geeignet für stark verschmutztes Geschirr mit bereits angetrockneten Speiseresten. Das Programm beinhaltet je zwei Spül- und Klarspülgänge.
		PRG 4 – PRG 5 Langes Programm für stark verschmutztes Geschirr (8'). Langes Programm für stark verschmutztes Geschirr (10').
		STEEL Geeignet für alle Arten von Besteck. Dieses Programm dauert länger als die anderen und die Wassertemperatur ist höher.
		COLD Sonderprogramm für Gläserpülmaschinen: Klarspülen mit Kaltwasser
		PLATE Tellerprogramm für Gläserpülmaschinen.
		SAN A030 – SAN A060 Empfohlen, wenn das Spülgut hygienisch sauber gereinigt und Bakterien und Keime entfernt werden sollen (EN ISO 15883-1/3). Die Kontrolle der Temperatur und Spülzeit erfolgt auf der Grundlage der Berechnung der Konstanten A0. Das Programm endet, wenn A0 den Wert 30-60 annimmt. Die Programmdauer ist unterschiedlich und beträgt durchschnittlich 10 Minuten, die Spültemperatur erreicht etwa 70 °C. Hinweis: Falls ein anderer A0-Wert als 30-60 erforderlich ist, kann die Maschinen-Software durch einen autorisierten Techniker geändert werden.

Die Sonderprogramme können abhängig von Gerätemodell und -typ variieren.

4.4 Den Geschirrkorb beladen

Siehe **Abb. 4**: Damit das Gerät einwandfrei funktioniert, beachten Sie bitte folgende Hinweise:

- Verwenden Sie einen passenden Korb; beladen Sie ihn nicht zu voll und stapeln Sie die Geschirrtteile nicht übereinander.
- Entfernen Sie grobe und anhaftende Rückstände vom Geschirr, bevor Sie es in die Spülmaschine einräumen.
- Stellen Sie die leeren Behälter umgekehrt in den Korb.
- Stellen Sie Teller und flaches Geschirr mit nach oben geneigter Innenfläche schräg in den Tellerkorb.
- Besteck sollte mit dem Griff nach unten in den Besteckköcher gestellt werden.
- Räumen Sie Silber- und Edelstahlbesteck nicht in denselben Besteckkorb ein, um zu verhindern, dass das Silber anläuft und der Edelstahl Rostflecken bekommt.
- Das Spülgut sollte möglichst sofort nach dem Gebrauch gespült werden, damit die Rückstände nicht antrocknen und anhaften.
- Spülen Sie nur bruchfestes und spülmaschinengeeignetes Geschirr in der Maschine.

4.5 Programmauswahl und -start

- Drücken Sie die Taste **START (4)**, um das Programm zu starten. Während des Spülvorgangs zeigt der **FORTSCHRITTSBALKEN (9)** den Programmablauf an, die Displayanzeige wird blau (**Abb. 2b**) und zeigt die Bezeichnung des eingestellten Programms ein.
- Nach Beendigung des Programms wird am Display in grünen Buchstaben **FINE (ENDE)** angezeigt.
- Das Geschirr trocknet schneller, wenn Sie den Korb nach Abschluss des Spülgangs aus dem Gerät entnehmen.
- Um ein Spülprogramm vorzeitig zu unterbrechen, die Taste **START (4)** drücken.

4.6 Automatischer Programmstart

Mit dieser Funktion wird das gewählte Programm ohne Tastenbetätigung direkt beim Schließen der Gerätetür (oder der Haube) gestartet. Um die Funktion zu aktivieren:

Wenn die Funktion aktiv ist, wird am Display der Buchstabe „**A**“ eingeblendet.

- Falls die Funktion nicht standardmäßig vorgesehen ist, muss sie zuvor im Einstellungs Menü aktiviert werden.
- Um die Funktion zu deaktivieren, halten Sie die Taste **START (4)** bei geöffneter Gerätetür einige Sekunden gedrückt.
Die Deaktivierung bleibt nur für ein Spülprogramm aktiv.

Hinweis: Durchschubspülmaschinen schalten nach dem ersten Spülgang selbsttätig auf Automatikstart, d. h., das Programm starten automatisch, sobald die Haube geschlossen wird. Dieser Betriebsmodus wird am Display durch die Anzeige „**A**“ visualisiert.

4.7 Informationsanzeigen

- Wenn Sie die Taste **START (4)** einige Sekunden lang drücken, werden nacheinander die Boiler- und Spülraumtemperatur und die Anzahl der ausgeführten Spülgänge des Geräts angezeigt. Diese Informationen werden nur kurzzeitig angezeigt und können sowohl vor als auch während des Spülgangs abgerufen werden.
- Durch Drücken der Taste **PROGRAMMWahl (3)** für einige Sekunden werden nacheinander die Boiler- und Spülraumtemperatur – dauerhaft und für alle Programme – angezeigt.
- Um die Funktion zu deaktivieren, drücken Sie einige Sekunden lang die Taste **PROGRAMMWahl (3)**.

4.8 Ausschalten des Geschirrspülers

- Drücken Sie zum Ausschalten des Geräts die Taste **ON/OFF (1)**; nur die **LED STANDBY (5)** bleibt eingeschaltet und zeigt die anliegende Spannung an.

Hinweis: Sollte die Tür bei eingeschaltetem Gerät länger als eine Stunde offen stehen, schaltet es sich automatisch aus.

4.9 Entnehmen des Bodensiebs

- Drehen Sie den Spül- und Klarspülarm orthogonal zur Gerätetür.
- Entnehmen Sie die beiden Siebhälften an ihren Griffen (*Fig.7*).

4.10 Entleeren der Spülmaschine

4.10.1 Geräte ohne Ablaufpumpe

- Schalten Sie die Spülmaschine aus.
- Entnehmen Sie das Bodensieb, sofern vorhanden (*Abb. 7A*).
- Ziehen Sie den Überlauf nach oben heraus (*Abb.7*).
- Warten Sie, bis sich der Tank vollständig geleert hat.
- Falls erforderlich, entnehmen und reinigen Sie das untere Sieb.

4.10.2 Geräte mit Ablaufpumpe (* optional)

- Drücken Sie bei eingeschaltetem Gerät die Taste **PROGRAMMWahl (3)**, bis das Programm **ProClean** oder **ProDrain** eingeblendet wird.
- Drücken Sie nun die Taste **START (4)**, um die Tankentleerung und Selbstreinigung zu starten.
- Nach der Entleerung schaltet sich die Maschine aus, nur die LED **STANDBY (5)** bleibt eingeschaltet und zeigt die anliegende Spannung an.

4.11 Regenerierung der Austauschharze (* optional)

Bei Geschirrspülern mit eingebautem Enthärter zeigt das Symbol  "REGENERATION AKTIV" an, dass das Ionenaustauschharz regeneriert wird und das laufende Spülprogramm möglicherweise länger dauert.

Hinweis: Schalten Sie den Geschirrspüler während des Regenerationszyklus nicht aus.

Wenn bei Geschirrspülern mit Enthärter die Meldung 'SALZ NACHFÜLLEN' erscheint, muss der Salzbehälter aufgefüllt werden:

- Ziehen Sie den Korb aus dem Geschirrspüler heraus.
- Entnehmen Sie das Bodensieb (*Abb. 7*).
- Schrauben Sie den Deckel des Salzbehälters ab (*Abb. 8*).
- Füllen Sie etwa 700 g Regeneriersalz (Kochsalz ohne Zusatzstoffe; Körnung 1 - 2 mm) mit dem beige gestellten Trichter in den Behälter ein.
- Den Behälter wieder fest verschließen.
- Die Anzeige 'SALZ NACHFÜLLEN' erlischt nach einigen Minuten.

4.12 Maschinen mit externem Enthärter

Bei Geräten mit externem Wasserenthärter erscheint nach einer bestimmten Anzahl von Spülgängen die Anzeige „SERVICE“ und weist darauf hin, dass die Austauscherharze des externen Wasserenthärters regeneriert werden müssen. Die Anzeige bleibt bei ausgeschalteter Maschine aktiv. Um sie zu löschen, müssen alle vier Tasten bei ausgeschaltetem Gerät und geöffneter Tür mindestens 5 Sekunden gedrückt werden.

4.13 Betriebsende

- Am Ende des Tages das Gerät immer entleeren. Halten Sie sich dabei an die Anweisungen im Abschnitt "Entleeren der Maschine".
- Mit dem Hauptschalter die Stromversorgung trennen und den externen Wasserzulaufhahn schließen.
- Die normalen Wartungsarbeiten ausführen und das Gerät entsprechend der Beschreibung im Abschnitt "Wartung" reinigen.
- Lassen Sie die Tür möglichst angelehnt, um das Entstehen unangenehmer Gerüche im Inneren zu vermeiden.

Kap 5 WARTUNG**5.1 Allgemeine Regeln**

Vor Wartungsarbeiten jeder Art das Wasser vollständig ablassen, die Stromversorgung trennen und das externe Wasserventil schließen.

Keinen Druckwasserstrahl benutzen, da dieser die elektrische Anlage beschädigen könnte.
Die Außenflächen erst im abgekühlten Zustand mit speziellen Edelstahl-Pflegeprodukten reinigen.
Bei Vereisungsgefahr das Wasser aus dem Boiler und der Spülpumpe ablassen.

5.2 Reinigung

Zur Gewährleistung der Funktionstüchtigkeit der Maschine müssen regelmäßig die nachstehenden Wartungsarbeiten ausgeführt werden. Das Gerät muss außerdem regelmäßig mit geeigneten, nicht korrosiven, handelsüblichen Produkten desinfiziert werden.

5.3 Reinigung der Filtergruppe

Diese Arbeit am Ende des Tages ausführen, oder wenn man Schmutzrückstände an den Filtern bemerkt:

1. Die Körbe entfernen und reinigen.
2. Den Spülraum entsprechend den im Absatz "Entleeren der Maschine" angeführten Anweisungen entleeren.
3. Sämtliche Filter aus der Spülmaschine entfernen und sorgfältig reinigen.
4. Zur Reinigung des Stahltanks keine scheuernde Produkte oder Gegenstände benutzen.
5. Am Ende der aufgelisteten Arbeiten alle Teile wieder richtig einsetzen.

5.4 Reinigung der Spülarme

Die Spül- und Nachspülarme können einfach entfernt werden, um die regelmäßige Reinigung der Düsen zu gestatten und möglichen Verstopfungen und/oder Ablagerungen vorzubeugen.

Wie folgt vorgehen:

- Um die Spülarme abzunehmen, lösen Sie die Befestigungsnut oder rasten Sie sie aus (Geräte mit Rastverschluss).
- Alle Teile unter fließendem Wasser waschen, die Düsen sorgfältig reinigen, dafür eventuell einen Zahnstocher oder kleine Werkzeuge benutzen.
- Die Drehzapfen der Arme in der Maschine und den Austrittsbereich des Spül- und Nachspülwassers reinigen.
- Die Arme wieder montieren und sicherstellen, dass sie sich frei drehen..

Kap 6 SELBSTDIAGNOSE

Das Gerät verfügt über ein Selbstdiagnosesystem, das verschiedene Störungen erfassen und melden kann.

Störung		Beschreibung und mögliche Abhilfe
	E_r 01	Klarspülprogramm nicht ausgeführt. Das Klarspülprogramm wurde nicht korrekt ausgeführt. Klarspüldüsen überprüfen und ggf. säubern.
	E_r 02	Kein Wasserablauf. Wasser läuft nicht oder nicht vorschriftsmäßig aus dem Gerät ab. Ablaufschlauch auf Knicke oder Quetschungen und Geruchsverschluss und Filter auf Verstopfungen untersuchen. Bei Maschinen mit Überlauf muss dieser vor dem Einschalten des Ablaufzyklus entfernt werden.
	E_r 03	Störung Klarspültemperatur. Der Boiler wurde während des Spülgangs nicht oder nicht innerhalb der vorgesehenen Zeit wieder auf Betriebstemperatur erhitzt. Das Gerät ausschalten und ein neues Programm ausführen.
SAFE	E_r 04	Störung Wassereinlauf in Spülraum. Die Wasseranschlüsse des Geräts überprüfen und, ob der Wasserzulaufhahn geöffnet ist. Wo vorgesehen, prüfen, ob der Überlauf vorhanden ist. Das Gerät ausschalten und erneut Wasser einlaufen lassen.
	E_r 05	Störung Spülraumthermometer. (Sonde offen) Das Gerät erfasst die Temperatur im Spülraum nicht. Das Gerät aus- und wieder einschalten.
	E_r 06	Störung Spülraumthermometer. (Kurzschluss Sonde) Das Gerät erfasst die Temperatur im Spülraum nicht. Das Gerät aus- und wieder einschalten.
	E_r 07	Störung Boilerthermometer. (Sonde offen) Das Gerät erfasst die Boilertemperatur nicht. Das Gerät aus- und wieder einschalten.
	E_r 08	Störung Boilerthermometer. (Kurzschluss Sonde) Das Gerät erfasst die Boilertemperatur nicht. Das Gerät aus- und wieder einschalten.
	E_r 09	Time out Boilerfüllung: Der Boiler wurde nicht gefüllt. Das Klarspülprogramm wird nicht ausgeführt. Prüfen, ob der Wasserzulaufhahn geöffnet ist. Das Gerät aus- und wieder einschalten und ein neues Programm ausführen.
	E_r 21	Wassermenge beim Klarspülprogramm unzureichend: Das Klarspülprogramm wurde mit zu wenig Wasser ausgeführt. Klarspüldüsen überprüfen und ggf. säubern. Der Gerätebetrieb wird nicht unterbrochen.
	E_r 22	Störung Wiederherstellung Spülraumtemperatur: Der Spülraum wurde während des Spülgangs nicht oder nicht innerhalb der vorgesehenen Zeit wieder auf Betriebstemperatur erhitzt. Das Gerät ausschalten und ein neues Programm ausführen.
	E_r 25	Wartung externer Filterpatrone: Die eingestellte Literzahl für externe Wasserenthärter wurde erreicht; der Betrieb der Geschirrspülmaschine wird durch diesen Fehler nicht beeinträchtigt, die Meldung lässt sich im Menü „Water Service Set“ löschen.
SAFE	E_r 5F	Elektromechanische Sicherheit: Die Sicherheitsthermostate von Boiler oder Tank oder der Tank-Sicherheitsdruckschalter wurden ausgelöst.
	E_r 5L	Sicherheit Füllstand: Wasserstand im Spülraum nicht korrekt.
	d_r t	Sieb verschmutzt: Wasserstand im Spülraum nicht ordnungsgemäß: Das Sieb ist verschmutzt oder der Überlauf falsch eingesetzt.

ACHTUNG! Durch Aus- und Einschalten des Geräts werden die Anzeigen rückgesetzt. Sollte die Störung nach Ausführung der hier beschriebenen Schritte erneut auftreten, bitte den autorisierten Kundendienst verständigen.

Kap 7 EINSTELLUNGEN UND ANPASSUNGEN



Die nachfolgenden Einstellungen dürfen ausschließlich von einem Fachmann vorgenommen werden.

Die Einstellung der unten aufgeführten Parameter kann bei der Installation oder später nach Aufruf des Einstellungsmenüs erfolgen.

- Gerät auf Stand-by bei geöffneter Tür.
- Halten Sie die Tasten **1** und **2** (**ON/OFF** und **AUSWAHL SONDERPROGRAMME**) gleichzeitig 5 Sekunden gedrückt und geben Sie den Schlüssel **KEY 12** ein (Parameteränderungen mit Tasten **3** und **4**, Bestätigen mit Taste **1**).
- Betätigen Sie anschließend wiederholt die Taste **1** (**ON/OFF**), um durch die folgenden Menüpunkte zu navigieren, die mit den Tasten **3** und **4** aktiviert bzw. verändert werden können (veränderte Parameter werden automatisch gespeichert und müssen nicht bestätigt werden). Die im Verzeichnis enthaltenen Parameter können abhängig vom Gerätetyp variieren.

Language	Sprachwahl
Boiler Set	Einstellung der Boilertemperatur für die Programme. Bei Ausführungen mit atmosphärischem Boiler (Klarspülpumpe) sind unterschiedliche Einstellungen für jedes Programm vorhanden (b1 – b2 – b3).
Tank Set	Einstellung der Spülraumtemperatur für die Programme. Bei Ausführungen mit Klarspülpumpe stehen für jedes Programm unterschiedliche Einstellungen zur Verfügung (t1 – t2 – t3).
ThermoStop	Aktivierung der Funktion "Thermostop", die eine optimale Klarspültemperatur gewährleistet.
Energy Saving	Aktivierung der Funktion "Energy Saving", mit der Strom gespart wird, wenn das eingeschaltete Gerät nicht benutzt wird.
Manual Detergent	Manuelle Betätigung des Spülmitteldosierers. Ist ON eingestellt, wird das Ansaugrohr automatisch gefüllt. Die Länge des Rohrs ist voreingestellt und richtet sich nach dem Maschinenmodell.
Manual Rinse Aid	Manuelle Betätigung des Klarspülmitteldosierers. Ist ON eingestellt, wird das Ansaugrohr automatisch gefüllt. Die Länge des Rohrs ist voreingestellt und richtet sich nach dem Maschinenmodell.
Detergent Dose	Regulierung Spülmitteldosierzeit oder Menge in g/l in Funktion des Modells.
Rinse Aid Dose	Regulierung Klarspülmitteldosierzeit oder Menge in g/l in Funktion des Modells.
Water Hardness	Einstellung der Wasserhärte bei Geräten mit eingebautem Enthärter: abhängig von der gemessenen Wasserhärte.
External Softenr Cycles	Einstellung und Aktivierung des Zykluszählers, der die Wartungsmeldung (Service) für den externen Wasserenthärter aktiviert. Um die Anzeige „Service“ auszublenden, alle vier Tasten bei ausgeschaltetem Gerät und geöffneter Gerätetür drücken.
Manual Rinse Pump	Manuelle Betätigung der Klarspülpumpe.
Manual Drain	Manuelle Betätigung der Ablaufpumpe.
Autostart Enable	Selbsttätige Aktivierung des automatischen Programmstarts.
Cycle Counter	Zykluszähler
Water Service Set	Einstellung der Autonomie für einen externen Wasserenthärter in Litern, Einstellbereich 0 bis 12000 Liter in 200-l-Schritten. Um die Fehlermeldung „Er 25“ zurückzusetzen, alle 4 Tasten in diesem Menü gleichzeitig drücken.

Um die eingestellten Parameter zu speichern und den Programmiermodus zu verlassen, halten Sie die Taste **1** gedrückt, bis das Display erlischt.

7.1 Einstellung der Wasserhärte an Geräten mit eingebautem Wasserenthärter

Die Tabelle gibt Aufschluss über die Umrechnung zwischen deutschen und französischen Härtegraden für die Einstellung der Wasserhärte am Gerät.

Gemessene Härte			
°fr		°dGH	
0 ÷ 20	41 ÷ 45	0 ÷ 11	23 ÷ 25
21 ÷ 25	46 ÷ 50	12 ÷ 14	26 ÷ 28
26 ÷ 30	51 ÷ 55	15 ÷ 17	29 ÷ 31
31 ÷ 35	56 ÷ 60	17 ÷ 20	31 ÷ 34
36 ÷ 40		20 ÷ 22	

Kap 8 ENTSORGUNG

An unseren Maschinen gibt es keine Materialien, für die besondere Entsorgungsmaßnahmen benötigt werden.



(Anzuwenden in den Ländern der Europäischen Union und in Ländern mit Anwendung separater Sammelsysteme)

Die Kennzeichnung auf dem Produkt bzw. auf der dazugehörigen Dokumentation gibt an, dass es am Ende seiner Lebenszeit nicht zusammen mit normalem Haushaltsmüll entsorgt werden darf.

Entsorgen Sie dieses Gerät bitte getrennt von andern Abfällen und führen Sie es dem Recycling zu, um Umwelt und Gesundheit nicht zu schädigen und die nachhaltige Wiederverwendung der stofflichen Ressourcen zu ermöglichen.

Gewerbliche Nutzer sollten sich an ihren Lieferanten wenden und die Fristen und Bedingungen des Kaufvertrags konsultieren. Dieses Produkt darf nicht zusammen mit anderem Gewerbemüll entsorgt werden.

	Symbol	Gegenstand	Material	%
Direkt recycelbar		Blech	Stahl	80
		Kartonverpackung	PAP	
		Holzpalette	ISPM15	
		Kunststoffteile	PP, PP+FV	
Komponenten		Motoren	Werkstoffverbindungen	20
		Elektrische Teile		
		Elektronische Teile		
	Gummitteile	EPDM		

Kap 9 UMWELT

UMWELTFREUNDLICHER GEBRAUCH

Die Beachtung einfacher Maßnahmen kann zu einem umweltschonenden Gebrauch des Geschirrspülers beitragen:

Nur voll beladene Körbe waschen.

Den Geschirrspüler bei Nichtgebrauch ausschalten.

Die Maschine im Standby-Betrieb geschlossen halten

Das Spülprogramm je nach Verschmutzungsgrad wählen.

Bei Wassererwärmung mit Gas die Maschine an die Warmwasserleitung anschließen.

Das Abwasser muss in eine angemessene Kanalisation geleitet werden.

Die empfohlenen Reinigermengen nicht überschreiten.

Der Hersteller behält sich das Recht vor, ohne Vorankündigung Änderungen elektrischer, technischer und ästhetischer Art sowie Teileersetzungen vorzunehmen, um stets ein zuverlässiges, langlebiges und technisch fortschrittliches Produkt anbieten zu können.

TABLE DES MATIÈRES

CHAP 1	RISQUES ET AVERTISSEMENTS IMPORTANTS	2
1.1	CONDITIONS NORMALES D'UTILISATION	3
CHAP 2	AVANT-PROPOS.....	4
CHAP 3	INSTALLATION	4
3.1	DÉBALLAGE	4
3.2	EMPLACEMENT.....	4
3.3	BRANCHEMENT ÉLECTRIQUE	5
3.4	BRANCHEMENT À L'ARRIVÉE D'EAU	6
3.5	BRANCHEMENT À L'ÉVACUATION DES EAUX USÉES.....	6
3.6	LIQUIDE DE RINÇAGE ET DÉTERGENT	6
CHAP 4	UTILISATION DE LA MACHINE	7
4.1	INTERFACE GRAPHIQUE	7
4.2	MODE VEILLE	8
4.3	ALLUMAGE ET SÉLECTION DES PROGRAMMES.....	8
4.4	PRÉPARATION DU PANIER	10
4.5	DÉMARRAGE DU CYCLE.....	10
4.6	DÉMARRAGE AUTOMATIQUE DU CYCLE.....	10
4.7	VISUALISATION DES INFORMATIONS	10
4.8	EXTINCTION DE L'APPAREIL	10
4.9	DÉPOSE DU FILTRE INTÉGRAL.....	11
4.10	VIDANGE DE L'APPAREIL.....	11
	4.10.1 Lave-vaisselle sans pompe de vidange	11
	4.10.2 Lave-vaisselle avec cycle de vidange (*option).....	11
4.11	RÉGÉNÉRATION DES RÉSINES (*OPTION).....	11
4.12	APPAREIL AVEC ADOUCISSEUR EXTERNE	11
4.13	FIN DE SERVICE.....	11
CHAP 5	ENTRETIEN	12
5.1	CONSIGNES GÉNÉRALES.....	12
5.2	NETTOYAGE.....	12
5.3	NETTOYAGE DU GROUPE DE FILTRATION	12
5.4	NETTOYAGE DES BRAS	12
CHAP 6	AUTODIAGNOSTIC	13
CHAP 7	REGLAGES ET CONFIGURATION DES PARAMETRES	14
7.1	CONFIGURATION DE LA DURETÉ DE L'EAU AVEC ADOUCISSEUR INTÉGRÉ	15
CHAP 8	ÉLIMINATION	15
CHAP 9	ENVIRONNEMENT	15

Le constructeur se réserve selon les termes de la loi la propriété du document présent avec interdiction de reproduction et de divulgation par n'importe quel moyen sans préalable autorisation écrite de sa part.
Le constructeur se réserve le droit d'apporter des modifications sans préavis afin de réaliser des améliorations qu'il aura jugé nécessaires.



Lire attentivement le manuel d'instructions avant de mettre l'appareil en marche. Les avertissements qu'il contient fournissent des indications importantes concernant la sécurité pendant l'installation, l'utilisation et l'entretien de l'appareil. Le non-respect des indications fournies dans la documentation ci-jointe peut compromettre la sécurité de l'appareil et annuler immédiatement et de plein droit la garantie.

Chap 1 RISQUES ET AVERTISSEMENTS IMPORTANTS

- Cet appareil est destiné exclusivement à l'usage pour lequel il a été conçu. Tout autre usage doit être considéré comme impropre et donc dangereux.
- Les professionnels qualifiés qui effectuent l'installation doivent instruire convenablement l'utilisateur sur le fonctionnement de l'appareil et les éventuelles mesures de sécurité à respecter, à travers également des démonstrations pratiques.
- Toute intervention sur l'appareil, même en cas de panne, devra être effectuée uniquement par le constructeur ou par un centre d'assistance agréé ou par un professionnel qualifié, en utilisant exclusivement des pièces de rechange d'origine.
- Toujours débrancher ou isoler l'appareil du réseau électrique et du réseau d'eau avant d'effectuer toute opération d'entretien, de réparation et de nettoyage.
- Le lave-vaisselle **NE doit PAS** être utilisé par du personnel non qualifié.
- L'appareil peut être utilisé par des enfants de plus de 8 ans et par des personnes atteintes de déficiences physiques, sensorielles ou mentales, ayant une expérience et des connaissances insuffisantes, à condition qu'ils soient sous la surveillance ou qu'ils aient été instruits sur l'utilisation de l'appareil et sur les risques qu'il en découle par une personne responsable de leur sécurité.
- Il est interdit aux enfants de jouer avec l'appareil.
- Ne pas confier le nettoyage et la maintenance à des enfants non surveillés mais exclusivement à l'utilisateur.
- Le lave-vaisselle **NE doit PAS** rester sous tension lorsqu'il n'est pas utilisé.
- Si l'appareil n'est pas équipé d'une fiche ou d'un autre dispositif assurant la déconnexion complète le séparant de tout contact, incorporer ces dispositifs sur le réseau d'alimentation, conformément aux consignes d'installation.
- Si le cordon d'alimentation résulte endommagé, le constructeur, ou son service d'assistance technique ou encore une personne qualifiée pour cette opération, est chargé de le remplacer afin d'éviter tout risque possible.
- La vis présente sur l'appareil et portant le symbole 5021 de la norme CEI 60417 représente la connexion équipotentielle.
- **NE JAMAIS** ouvrir brusquement la porte du lave-vaisselle tant que le cycle n'est pas terminé.
- **NE JAMAIS** utiliser le lave-vaisselle sans les protections prévues par le constructeur.

- **NE JAMAIS** utiliser le lave-vaisselle pour laver des objets de type, forme, dimension ou matière qui ne sont pas adaptés au lavage en machine ou ne sont pas parfaitement en bon état.
- **NE JAMAIS** utiliser le lave-vaisselle ou ses parties constituantes comme échelle ou comme appui pour des personnes, choses ou animaux.
- **NE JAMAIS** surcharger la porte ouverte du lave-vaisselle à chargement frontal, car celle-ci est dimensionnée pour ne supporter que le poids du panier chargé de vaisselle.
- **NE JAMAIS** plonger les mains nues dans les solutions de lavage.
- **NE JAMAIS** renverser le lave-vaisselle après son installation.
- En cas de mauvais fonctionnement ou de pertes de liquides, couper immédiatement l'alimentation électrique de l'appareil ainsi que l'arrivée d'eau.
- Ne pas positionner le lave-vaisselle près de sources de chaleur supérieures à 50 °C.
- **NE JAMAIS** laisser le lave-vaisselle exposé à l'action des agents atmosphériques (pluie, soleil, etc.).
- Le lave-vaisselle ne doit pas être installé à l'extérieur sans protections appropriées.
- Ne jamais démarrer un programme de lavage sans le trop-plein (si prévu).
- Ne jamais approcher d'objets magnétiques du lave-vaisselle.
- Ne pas utiliser la partie supérieure du lave-vaisselle comme plan d'appui.
- Le technicien installateur doit obligatoirement vérifier l'efficacité de la mise à la terre.
- Après l'essai, le technicien installateur doit obligatoirement remettre une déclaration écrite de l'exécution correcte de l'installation et de l'essai de l'appareil conformément à la réglementation et aux règles de l'art en vigueur.
- **NE PAS** modifier la position et/ou les parties constituantes de l'appareil, ces opérations pouvant compromettre la sécurité de celui-ci.
- Niveau de pression acoustique conforme à EN ISO 4871
 - LpA max = 55db Kpa=2,5 dB pour les versions de sous-comptoir
 - LpA max = 65db Kpa=2,5 dB pour les versions à capot
 - LpA max = 76db Kpa=1,5 dB pour les versions lave-ustensiles
- Température maxi arrivée d'eau : 50 °C
- Pression maxi arrivée d'eau : 4 bar (400kPa)
- Appareil conçu pour être constamment raccordé au réseau de l'eau.
- Ne pas nettoyer l'appareil au jet d'eau ou à la vapeur.
- Hauteur maximale d'évacuation
 - Au sol pour les versions avec trop-plein
 - Hauteur maximale 1 m pour les versions avec pompe d'évacuation

1.1 Conditions normales d'utilisation

Température ambiante : 40 °Cmax /4 °Cmin (moyenne 30 °C)

Altitude : jusqu'à 2000 mètres

Humidité relative : Max 30% à 40 °C / max 90% à 20 °C

Chap 2 AVANT-PROPOS

Avertissements :

Conserver avec soin toute la documentation à proximité de l'appareil ; la remettre aux techniciens et aux opérateurs préposés à l'utilisation de l'appareil et la conserver en parfait état en la rangeant dans un endroit sûr ; prévoir des copies s'il est nécessaire de la consulter fréquemment.

L'opérateur doit avoir lu, compris et appris le contenu de ce manuel avant d'effectuer une opération quelconque sur l'appareil.

Ce lave-vaisselle est un équipement professionnel destiné à nettoyer les vaisselles à usage collectif. En conséquence, l'installation, l'utilisation et l'entretien de l'appareil doivent être effectués conformément aux instructions du constructeur et par un personnel formé et qualifié.

Garantie :

Toute responsabilité contractuelle et extracontractuelle et toute garantie du constructeur sont exclues pour les dommages aux choses et aux personnes causés par le non-respect des instructions fournies ou par une utilisation anormale, impropre et/ou inhabituelle de l'appareil

Le non-respect des indications contenues dans la documentation ci-jointe peut compromettre la sécurité de l'appareil et annuler immédiatement et de plein droit la garantie

La garantie ne joue pas dans le cas d'opérations de montage et de réparations effectuées par des techniciens non autorisés ou d'utilisation de pièces autres que des pièces d'origine.

Stockage :

Transport et emmagasinage : entre -10 °C et 55 °C avec pic jusqu'à 70 °C (pour 24 heures maximum)

Chap 3 INSTALLATION

L'installation correcte de l'appareil est une condition sine qua non pour son bon fonctionnement. Certaines indications nécessaires à l'installation de l'appareil figurent sur la plaque signalétique placée sur le côté droit de l'appareil, ainsi que sur la page de couverture de ce manuel.



L'installation doit être effectuée exclusivement par des techniciens qualifiés et autorisés.

3.1 Déballage

Vérifier l'état de l'emballage et noter les éventuels endommagements décelés sur le bon de livraison. Après avoir déballé l'appareil, s'assurer de son parfait état. En cas d'endommagement de l'appareil, aviser immédiatement le revendeur par télécopie ou LRAR ainsi que le transporteur. Si les dommages sont si importants qu'ils auraient pour effet de compromettre la sécurité de l'appareil, ne pas installer ni utiliser celui-ci jusqu'à l'intervention d'un technicien qualifié.



Le matériel d'emballage (sachets en plastique, polystyrène expansé, clous, etc. ...) ne doit pas être laissé à la portée des enfants et animaux domestiques car il peut représenter une source potentielle de danger.

3.2 Emplacement

- Vérifier dans la zone d'installation de l'appareil l'absence de tous objets et matériels pouvant être endommagés par la vapeur d'eau sortant du lave-vaisselle pendant son fonctionnement ou, en présence de ceux-ci, qu'ils soient suffisamment protégés.
- Avant de positionner l'appareil, le local d'installation doit disposer d'une alimentation générale de l'appareil par le réseau électrique, d'une arrivée d'eau froide et d'une évacuation des eaux usées.
- En cas d'encastrement d'appareils à paroi simple, laisser au moins 10 mm entre les parois de l'appareil et les surfaces adjacentes.
- Le sol ou la niche recevant l'appareil doit être dimensionné en tenant compte du poids total du lave-vaisselle.
- Pour garantir la stabilité de l'appareil, il faut l'installer sur ses quatre pieds et procéder à sa mise de niveau.

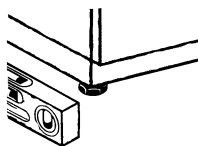

- Ce lave-vaisselle est adapté exclusivement à une implantation de type fixe. D'autres solutions d'installation devront être préalablement convenues avec le constructeur et approuvées par celui-ci.
- Enlever le film protecteur de la carrosserie de l'appareil avant son utilisation.

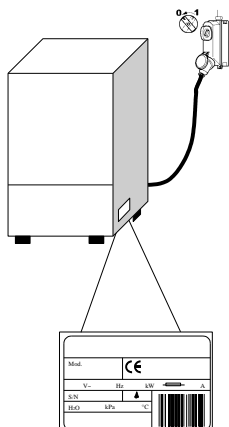

3.3 Branchement électrique

- Il est obligatoire d'installer un interrupteur général de type onnipolaire, qui coupe tous les conducteurs actifs y compris le neutre, avec une distance entre les contacts d'ouverture d'au moins 3 cm et avec une protection magnéto-thermique ou combinée avec fusibles, dont le dimensionnement et le tarage devront être adaptés à la puissance indiquée sur la plaque signalétique de l'appareil.
- L'interrupteur général doit être installé sur le réseau électrique près de l'appareil et asservi exclusivement à l'usage d'un seul appareil.
- La tension et la fréquence du réseau électrique doivent correspondre à celles de la plaque signalétique.
- L'appareil doit disposer d'une mise à la terre efficace conformément à la norme NFC 15-100.

- Cet appareil est conforme à la certification EN/CEI 61000-3-11 si l'impédance du système Z_{sys} résulte inférieure ou égale à Z_{max} sur l'interface entre le système d'alimentation de l'utilisateur et le réseau public. L'installateur, ou l'utilisateur de l'appareil, est chargé de s'assurer que l'appareil est raccordé exclusivement à une alimentation dotée d'un système d'impédance Z_{sys} inférieure ou égale à Z_{max}

	Z_{max}
Lave-ustensiles	0,21 Ω
Capot	0,24 Ω
Sous-comptoir	0,41 Ω

- Le cordon d'alimentation, H07RN-F exclusivement, avec débit de courant en service mobile à 60 °C sur le conducteur :
 - Machine triphasée
 - -5x2,5 mm² jusqu'à 20 A
 - -5x4 mm² jusqu'à 30 A
 - -5x6 mm² jusqu'à 38 A
 - -5x10 mm² jusqu'à 54 A
 - Machines monophasées
 - -3x1,5 mm² jusqu'à 16 A
 - -3x2,5 mm² jusqu'à 25 A
- ne doit pas être tendu ni écrasé pendant le fonctionnement normal de l'appareil ou lors de son entretien courant ;
- l'appareil doit être en outre branché à un système équipotentiel dont la liaison est réalisée par une vis portant le symbole 5021, CEI 60417 ;
- le conducteur équipotentiel doit avoir une section de 10 mm².
- Respecter les polarités indiquées sur le schéma électrique.
- Pour d'autres informations complémentaires, consulter le schéma électrique.



Il est interdit d'utiliser des prises multiples, des adaptateurs, des câbles de type et de section inadéquats ou des rallonges non conformes à la réglementation des installations électriques.

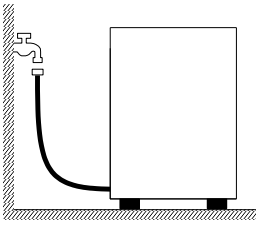

3.4 Branchement à l'arrivée d'eau

L'appareil doit être relié à l'arrivée d'eau au moyen d'un tuyau flexible. Une vanne d'arrêt doit être installée entre le réseau d'eau et l'électrovanne de l'appareil. La vanne d'arrêt doit se trouver à proximité de l'appareil.

- L'alimentation en eau, la température et la pression **doivent correspondre** aux données de la plaque signalétique de l'appareil.
- S'assurer que le débit d'alimentation n'est pas inférieur à 20 l/min.
- Si la dureté de l'eau est supérieure à 14 °F (8° dH), il est conseillé d'installer un adoucisseur sur le lave-vaisselle. Si la dureté de l'eau est supérieure à 35 °F (19,5° dH), il convient d'installer un adoucisseur extérieur en amont de l'électrovanne.
- Pour les lave-vaisselles sans adoucisseur ; si la dureté de l'eau est supérieure à 14 °F (8° dH), il convient d'installer un adoucisseur extérieur en amont de l'électrovanne.
- Dans le cas de concentrations très élevées de minéraux résidus dans l'eau à conductivité élevée, il est conseillé d'installer un système de déminéralisation.
- Les machines destinées à utiliser de l'eau dessalée ou en tout cas avec une concentration élevée de chlorure de sodium, doivent être commandées séparément, car leur construction nécessite l'emploi de matériaux spécifiques.
- Ne pas alimenter en eau déminéralisée les machines équipées d'un récupérateur de chaleur avec batteries de récupération en cuivre. Dans ces cas, demander la version avec batteries dont les tubes sont en inox.

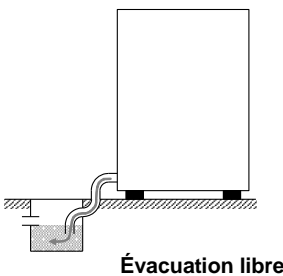

3.5 Branchement à l'évacuation des eaux usées

- L'évacuation des eaux usées doit être constituée d'un regard siphonné libre de dimensions adaptées au débit du tuyau de vidange fourni. Le tuyau doit arriver au regard sans être tiré, plié, écrasé, pressé ou forcé par quoi ou qui que ce soit.
- La vidange de la cuve se faisant par gravité, l'évacuation doit donc se situer à un niveau plus bas de la base de l'appareil.

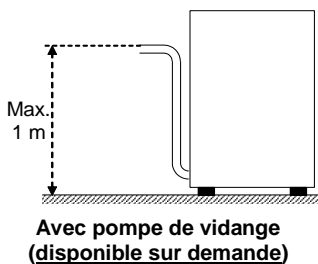

- Dans le cas contraire, il est possible d'utiliser la version avec pompe de vidange (disponible sur demande).
- Dans ce cas, l'évacuation doit se situer à une hauteur maximale de 1 mètre.
- Il faut toujours vérifier que l'évacuation ne soit pas obstruée et/ou entartrée.
- Toute autre solution pour l'évacuation doit être accordée avec le constructeur et approuvée par celui-ci.

3.6 Liquide de rinçage et détergent

- Le dosage du liquide de rinçage et du détergent est assuré par le doseur installé de série sur l'appareil (si le modèle en comporte un).
- Le dosage est déterminé en fonction de la dureté de l'eau par le technicien installateur qui se chargera également du réglage des doseurs eux-mêmes.
- Avant d'effectuer le réglage, il faut toujours remplir les tuyaux d'alimentation des doseurs avec le produit correspondant.
- Le réglage se fait par des vis de réglage prévues à cet effet ou directement à partir du bandeau de commande (si prévu).
- Le niveau des liquides dans le réservoir doit être suffisant pour permettre l'aspiration ; il ne doit jamais se vider complètement ni être rempli avec des produits corrosifs ou impurs.
Ne JAMAIS utiliser de détergents à base de CHLORE ou d'HYPOCHLORITE.
Noter que l'installation d'un doseur automatique du détergent est toujours recommandée.

Chap 4 UTILISATION DE LA MACHINE

4.1 Interface Graphique

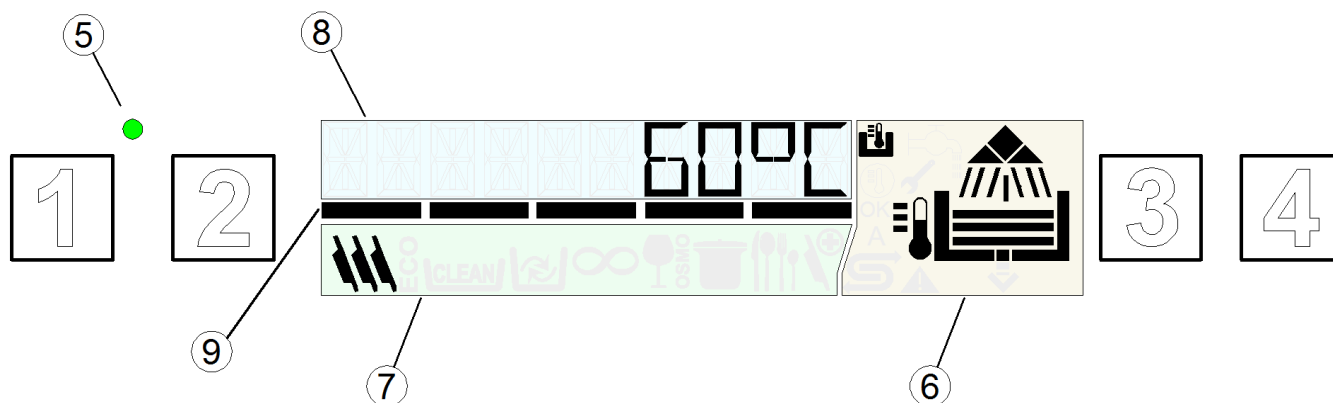











Faire référence à la **Fig.1** :

1	BOUTON ON/OFF	6	ZONE INDICATEURS ÉTAT APPAREIL
2	BOUTON SÉLECTION PROGRAMMES SPÉCIAUX	7	ZONE INDICATEURS DE CYCLE
3	BOUTON SÉLECTION PROGRAMMES	8	AFFICHEUR DE TEXTE
4	BOUTON START	9	BARRE DE PROGRESSION
5	LED MODE VEILLE		

Couleurs et modes de fonctionnement

Faire référence à la **Fig. 2** :

	<p>Vert (Fig. 2a)</p> <ul style="list-style-type: none"> - Appareil prêt
	<p>Bleu (Fig. 2b)</p> <ul style="list-style-type: none"> - Cycle de lavage en cours
	<p>Jaune (Fig. 2c)</p> <ul style="list-style-type: none"> - Lave-vaisselle en phase de préparation - Absence d'additifs pour le lavage - Absence de sel (uniquement sur les versions avec adoucisseur intégré)
	<p>Rouge (Fig. 2d)</p> <p>Présence d'une anomalie grave.</p> <ul style="list-style-type: none"> - Fonctionnement limité ou impossible : contrôler le code d'erreur signalé et contacter éventuellement l'assistance technique.





Phases de lavage			
Durant le fonctionnement, l'afficheur visualise dans la zone (6) les différentes phases du cycle de lavage:			
	Remplissage		Lavage
	Chauffage Niveau de remplissage atteint		Rinçage
	Température de lavage atteinte		Vidange
Symboles des fonctions			
	Apparaît lorsque l'afficheur visualise la température du boiler		Apparaît lorsque l'afficheur visualise la température de la cuve
A	Démarrage automatique actif		Régénération en cours
	Panne : fonctionnement limité possible		Panne : fonctionnement impossible

4.2 Mode veille











- Actionner l'interrupteur général de l'électricité.
- Ouvrir le robinet extérieur d'arrivée d'eau.
- Avec lave-vaisselle en mode veille, l'afficheur est éteint tandis que la led **STANDBY (5)** est rouge.

4.3 Allumage et sélection des programmes

- S'assurer du positionnement correct des bras de lavage et des filtres.
- Vérifier l'éventuelle présence du trop-plein.
- Contrôler le niveau de détergent et de liquide de rinçage dans les compartiments.
- Appuyer sur la touche **ON/OFF (1)** pour allumer le lave-vaisselle, la led **STANDBY (5)** deviendra verte.
- Durant la phase de remplissage, l'afficheur est jaune.
- Une fois que les conditions optimales ont été remplies, l'**AFFICHEUR** devient vert pour indiquer que le lave-vaisselle est prêt.
- Un symbole sur l'afficheur indique le programme configuré.
- En rallumant l'appareil, le dernier programme utilisé est reproposé.
- La touche **SÉLECTION PROGRAMMES (3)** permet de choisir parmi les cycles suivants :

	Dishwashers	Glasswashers	Utensilwashers	
Programmes Standards				PRG 1 Pour la vaisselle légèrement sale, programme rapide.
				PRG2 Pour la vaisselle légèrement sale, programme rapide.
				PRG3 Pour la vaisselle très sale, programme long.
	DRAIN			DRAIN Cycle de vidange.
				CLEAN Cycle de vidange et d'autonettoyage final à effectuer en fin de journée.

La touche **SÉLECTION PROGRAMMES SPÉCIAUX (2)** permet de choisir parmi les cycles suivants:

Programmes Spéciaux		<p>ECO</p> <p>Ce cycle réduit la consommation d'énergie en effectuant un lavage avec des températures basses et une faible consommation d'eau par rapport aux programmes le lavage normaux. Le bon résultat de lavage est obtenu par l'utilisation d'une action mécanique de lavage prolongée.</p>
		<p>NEW</p> <p>Ce programme est conseillé pour effectuer des lavages nécessitant le renouvellement complet du bain d'eau de lavage (dans la cuve). Il est donc indiqué pour effectuer des lavages successifs de vaisselle récalcitrante. Le renouvellement du bain d'eau de lavage impose une durée prolongée du cycle.</p>
		<p>LONG</p> <p>Lavage continu. Il est possible d'interrompre le cycle en appuyant sur la touche start. Le lancement de la phase de rinçage a lieu après une brève pause. Le cycle termine automatiquement au bout de 12 min.</p>
		<p>GLASS</p> <p>Seulement pour lave-assiettes : Ce programme est indiqué pour le lavage des verres de toutes sortes. Ce programme effectue un lavage avec des températures de rinçage basses et nécessite d'une durée de séchage prolongée.</p>
		<p>WATER</p> <p>Cycle indiqué pour obtenir des verres brillants, à utiliser uniquement en combinaison avec un dispositif à osmose inverse.</p>
		<p>ACT 1 – ACT 2</p> <p>Ce programme est utilisé pour le lavage de la vaisselle récalcitrante (très sale avec des taches tenaces restées longtemps collées sur la vaisselle). Le programme prévoit de fait 2 lavages et 2 rinçages.</p>
		<p>PRG 4 – PRG 5</p> <p>Pour la vaisselle très sale, programme long (8'). Pour la vaisselle très sale, programme long (10').</p>
		<p>STEEL</p> <p>Ce programme est adapté au lavage de fourchettes, cuillères, couteaux et/ou autres couverts de toutes sortes. Ce programme de lavage à des températures plus élevées dure plus longtemps par rapport aux autres programmes de lavage.</p>
		<p>COLD</p> <p>Programme spécifique pour lave-verres avec rinçage à l'eau froide.</p>
		<p>PLATE</p> <p>Programme assiettes pour lave-verres.</p>
		<p>SAN A030 –SAN A060</p> <p>Ce programme est conseillé pour effectuer des lavages garantissant une hygiène parfaite de la vaisselle (EN ISO 15883-1/3). Ce programme prévoit un contrôle de la température et de la durée de lavage, en calculant la constante A0. Le programme termine lorsque la valeur A0 = 30-60. La durée de lavage est donc variable (elle est moyennement d'environ 10 minutes) et la température de lavage atteint 70°C. N.B. : en cas de besoin d'une valeur A0 autre que 30-60, faire appel à un technicien agréé pour modifier le logiciel du lave-vaisselle.</p>

Les programmes spéciaux prévus peuvent varier en fonction du modèle et du type d'appareil.

4.4 Préparation du panier

Faire référence à la **Fig.4**. Pour un fonctionnement correct du lave-vaisselle, suivre les règles suivantes

- Utiliser un panier approprié. Le remplir sans le surcharger et sans superposer la vaisselle.
- Toujours effectuer l'élimination préliminaire des déchets secs ou solides (dérochage).
- Placer les récipients vides à l'envers.
- Les assiettes et autres pièces de vaisselle similaires (ex. : plats de service) doivent être disposées dans le panier en position inclinée, avec le dessus ou l'endroit orienté vers le haut.
- Disposer les couverts dans le panier à couverts mixtes avec le manche orienté vers le bas.
- Ne pas mélanger les couverts en argent et ceux en inox dans le même panier à couverts pour éviter de ternir l'argenterie et de probablement corroder l'acier.
- Laver la vaisselle aussitôt après son utilisation pour éviter que des salissures ou restes d'aliments restent attachés et durcissent.
- Utiliser uniquement de la vaisselle en parfait état et garantie pour le lavage en machine.

4.5 Démarrage du cycle

- Pour lancer le programme, appuyer sur la touche **START (4)** ; durant le lavage la **BARRE DE PROGRESSION (9)** indique l'état d'avancement du cycle et l'afficheur, qui devient bleu (**Fig. 2b**), visualisera le nom du programme sélectionné.
- Au terme du cycle, l'afficheur deviendra vert et visualisera l'indication **FIN**.
- Pour un séchage rapide, extraire le panier du lave-vaisselle à la fin du cycle.
- Pour terminer avant le cycle, appuyer de nouveau sur la touche **START (4)**.

4.6 Démarrage automatique du cycle

Cette fonction permet de démarrer le cycle sélectionné à la fermeture de la porte (ou du capot) sans appuyer sur aucune touche. Pour activer cette fonction, procéder comme suit :

La lettre « **A** » qui apparaît sur l'afficheur signale que la fonction est activée.

- Si la fonction n'est pas prévue par défaut, il faut avant tout l'activer dans le menu de configuration.
- Pour désactiver la fonction, appuyer quelques secondes sur la touche **START (4)** avec la porte du lave-vaisselle ouverte.

Cette désactivation ne dure que pendant un seul cycle de lavage.

N.B. : après le premier cycle de lavage, le démarrage est automatique sur les versions avec capot : l'activation des cycles suivants a lieu en automatique à la fermeture du capot. Ce mode est signalé sur l'écran par la lettre « **A** ».

4.7 Visualisation des informations

- Pour visualiser en séquence la température du boiler de la cuve et le nombre de cycles effectués par le lave-vaisselle, maintenir enfoncé le bouton **START (4)** pendant quelques secondes. Ce type d'affichage peut être obtenu aussi bien avant que durant le cycle et ne sera visualisable que temporairement.
- Pour visualiser en séquence, de façon permanente et pour tous les programmes, la température du boiler de la cuve, maintenir enfoncé le bouton **SÉLECTION PROGRAMMES (3)** pendant quelques secondes.
- Il est possible de désactiver cette fonction en maintenant enfoncé pendant quelques secondes le bouton **SÉLECTION PROGRAMMES (3)**.

4.8 Extinction de l'appareil

- Pour éteindre le lave-vaisselle, appuyer sur le bouton **ON/OFF (1)** seule la Led **STANDBY (5)** reste allumée pour signaler la présence de tension.
- **N.B.** : si le lave-vaisselle devait rester allumé avec la porte ouverte pendant plus d'une heure, son extinction serait automatique.

4.9 Dépose du filtre intégral

- Disposer les bras d'aspersion (de lavage et rinçage) orthogonalement par rapport au bord de la porte.
- Soulever chaque demi-filtre en les saisissant par la poignée (*Fig.7*).

4.10 Vidange de l'appareil

4.10.1 Lave-vaisselle sans pompe de vidange

- Éteindre l'appareil.
- Déposer le filtre intégral si monté (*Fig.7A*).
- Extraire le trop-plein en le tirant vers le haut (*Fig.7*).
- Attendre que la cuve soit complètement vide.
- Si nécessaire, retirer le filtre de la cuve et le nettoyer.

4.10.2 Lave-vaisselle avec cycle de vidange (*option)

- Avec lave-vaisselle allumé, appuyer sur le bouton **SÉLECTION PROGRAMMES (3)** jusqu'à sélectionner le programme **ProClean** ou **ProDrain**.
- Appuyer sur le bouton **START (4)** pour lancer le programme de vidange et d'auto-nettoyage.
- Au terme de la vidange, le lave-vaisselle s'éteint. Seule la LED **STANDBY (5)** reste allumée pour signaler la présence de tension.

4.11 Régénération des résines (*option)

Le symbole "**SYSTÈME DE RÉGÉNÉRATION ACTIF**", sur les lave-vaisselle muni d'un adoucisseur intégré, indique que l'appareil est en train d'exécuter le cycle de régénération des résines et que le programme de lavage en cours pourrait durer plus longtemps.



N.B. Ne pas éteindre le lave-vaisselle si un cycle de régénération est en cours

En cas d'apparition de la signalisation '**MANQUE DE SEL RÉGÉNÉRANT**', sur les lave-vaisselle muni d'un adoucisseur intégré, il est nécessaire d'ajouter le sel dans le bac à sel. Pour cela, procéder de la manière suivante :

- Retirer le panier du lave-vaisselle.
- Déposer le filtre intégral (*Fig.7*).
- Dévisser le bouchon du bac à sel (*Fig.8*).
- Verser environ 700 g de sel régénérant (sel de cuisine sans additifs en grains de 1 ou 2 mm de diamètre) en utilisant l'entonnoir fourni.
- Refermer énergiquement le bac à sel.
- La signalisation '**MANQUE DE SEL RÉGÉNÉRANT**' disparaîtra après quelques minutes.

4.12 Appareil avec adoucisseur externe

Sur les appareils dotés de l'adoucisseur externe, l'afficheur visualise au bout d'un certain nombre de cycles l'indication « **SERVICE** » pour signaler qu'il faut intervenir sur l'adoucisseur externe et effectuer la régénération des résines. Cette indication apparaît même lorsque l'appareil est éteint. Pour l'éliminer, maintenir enfoncées en même temps les 4 touches pendant au moins 5 secondes.

4.13 Fin de service

- En fin de journée, toujours vidanger le lave-vaisselle comme décrit au paragraphe "Vidange de l'appareil".
- Couper l'alimentation électrique du lave-vaisselle au moyen de l'interrupteur général et fermer le robinet extérieur d'arrivée d'eau.
- Effectuer l'entretien courant et nettoyer le lave-vaisselle comme décrit au paragraphe "Entretien".
- Si possible, laisser la porte entrouverte pour éviter la formation de mauvaises odeurs à l'intérieur du lave-vaisselle.

Chap 5 ENTRETIEN**5.1 Consignes générales**

Avant d'effectuer toute opération d'entretien, vidanger complètement l'eau, couper le courant et fermer le robinet d'arrivée d'eau.

Ne pas utiliser de jets d'eau sous pression car cela pourrait endommager le système électrique.

Laver les surfaces extérieures seulement une fois refroidies en utilisant des produits formulés spécialement pour l'entretien de l'acier.

Dans le cas de formation possible de glace, vidanger l'eau du ballon et de la pompe de lavage.

5.2 Nettoyage

Pour garantir l'efficacité de fonctionnement du lave-vaisselle, il faut effectuer périodiquement les opérations d'entretien indiquées ci-après. Effectuer également une désinfection périodique en utilisant des produits adaptés et non corrosifs en vente dans le commerce.

5.3 Nettoyage du groupe de filtration

Effectuer cette opération en fin de journée ou en présence de résidus de saletés sur les filtres.

1. Retirer et laver les paniers.
2. Vidanger la cuve en suivant les instructions reportées au paragraphe "Vidange de l'appareil".
3. Déposer et nettoyer soigneusement tous les filtres du lave-vaisselle.
4. N'utiliser ni produits ni objets abrasifs pour nettoyer la cuve en acier.
5. Bien replacer toutes les pièces à la fin de ces opérations.

5.4 Nettoyage des bras

Les bras d'aspersion se démontent facilement pour permettre le nettoyage périodique des gicleurs et prévenir toutes obstructions et/ou tous dépôts éventuels.

Procéder comme suit:

- Enlever les bras en dévissant la bague de fixation correspondante ou à l'aide de l'éventuel dispositif de déblocage rapide.
- Laver chaque pièce sous un jet d'eau courante et nettoyer soigneusement les gicleurs, en utilisant éventuellement un cure-dent ou un petit objet pointu.
- Nettoyer les axes de rotation des bras à l'intérieur de l'appareil ainsi que la zone de sortie de l'eau de lavage et de rinçage.
- Remonter les bras, puis en contrôler la libre rotation après les avoir repositionnés.

Chap 6 AUTODIAGNOSTIC

L'appareil est équipé d'un système d'autodiagnostic en mesure de relever et de signaler différentes anomalies de fonctionnement.

Anomalie		Description et remèdes possibles
	E-r 01	Rinçage non effectué. Le rinçage de la vaisselle n'a pas été correctement effectué. Vérifier le nettoyage correct des gicleurs de rinçage.
	E-r 02	Évacuation des eaux usées manquée. La vidange n'a pas eu lieu ou se fait de manière anormale. Vérifier que le tuyau de vidange ne soit pas plié ou écrasé et que le siphon ou les filtres ne soient pas bouchés. Sur les lave-vaisselle muni d'un trop-plein, le déposer avant de démarrer le cycle de vidange.
	E-r 03	Anomalie rétablissement de la température de rinçage. Pendant le cycle de lavage, le rétablissement de la température du ballon ne s'est pas produit dans les limites de temps préétablies. Éteindre et rallumer l'appareil, puis effectuer un nouveau cycle.
SAFE	E-r 04	Anomalie remplissage de la cuve. Contrôler que les raccords d'eau soient réalisés de manière correcte et que le robinet d'arrivée d'eau soit bien ouvert. Si cela est prévu, contrôler la présence du trop-plein. Éteindre et rallumer l'appareil, puis effectuer un nouveau remplissage.
	E-r 05	Anomalie thermomètre de la cuve. (Sonde ouverte) L'appareil ne relève pas la valeur de température de la cuve. Éteindre et rallumer l'appareil.
	E-r 06	Anomalie thermomètre de la cuve. (Sonde en court-circuit) L'appareil ne relève pas la valeur de température de la cuve. Éteindre et rallumer l'appareil.
	E-r 07	Anomalie thermomètre du ballon. (Sonde ouverte) L'appareil ne relève pas la valeur de température du ballon. Éteindre et rallumer l'appareil.
	E-r 08	Anomalie thermomètre du ballon. (Sonde en court-circuit) L'appareil ne relève pas la valeur de température du ballon. Éteindre et rallumer l'appareil.
	E-r 09	Time-out remplissage ballon: remplissage du ballon manqué. Il est impossible d'effectuer le rinçage. Contrôler que le robinet d'arrivée d'eau soit ouvert. Éteindre et rallumer l'appareil, puis effectuer un nouveau cycle.
	E-r 21	Rinçage insuffisant: le rinçage n'a pas été effectué dans la quantité prévue, contrôler la propreté des gicleurs.. L'erreur ne bloque pas la machine.
	E-r 22	Anomalie rétablissement de la température de la cuve: Pendant le cycle de lavage, le rétablissement de la température du ballon ne s'est pas produit dans les limites de temps préétablies. Éteindre et rallumer l'appareil, puis effectuer un nouveau cycle.
	E-r 25	Effectuer la régénération extérieure : La quantité de litres programmée pour les appareils externes de traitement de l'eau a été atteinte ; l'erreur n'empêche pas le fonctionnement du lave-vaisselle. Le message peut être effacé dans le menu « Water Service Set ».
SAFE	E-r 5F	Sécurité électromécanique: les thermostats de sécurité du ballon ou de la cuve sont intervenus, ou bien le pressostat de sécurité de la cuve est intervenu.
	E-r 5L	Sécurité niveau: Le niveau d'eau dans la cuve n'est pas correct.
	d-r t	Filtre encrassé : le niveau d'eau dans la cuve n'est pas correct à cause du filtre encrassé ou du trop-plein mal positionné.

ATTENTION ! L'extinction, puis le rallumage de l'appareil immédiatement après, "réinitialise" la signalisation. Si après avoir suivi les indications fournies, le problème se manifeste à nouveau, faire appel au service d'assistance technique autorisé.

Chap 7 REGLAGES ET CONFIGURATION DES PARAMETRES



La configuration des paramètres ci-après doit être confiée exclusivement à un professionnel qualifié.

Les paramètres indiqués ci-dessous peuvent être configurés, soit pendant l'installation, soit après coup, en accédant au menu configuration des paramètres de la manière suivante :

- Machine en veille (stand-by) avec la porte ouverte.
- Appuyer simultanément sur les boutons **1** et **2** (**ON/OFF** et **SÉLECTION PROGRAMMES SPÉCIAUX**) pendant 5 secondes et introduire la clé **KEYH 12** (boutons **3** et **4** pour modifier le paramètre et bouton **1** pour confirmer).
- Après quoi, appuyer plusieurs fois de suite sur le bouton **1** (**ON/OFF**) pour dérouler les options suivantes en les activant et/ou modifiant avec les boutons **3** et **4** (le paramètre ainsi modifié reste mémorisé sans devoir le confirmer). La liste des paramètres peut varier selon le type de lave-vaisselle.

Language	Sélection de la langue
Boiler Set	Réglage de la température de la chaudière pour les programmes. Les versions avec chaudière atmosphérique (pompe du liquide de rinçage) prévoient une différente configuration des paramètres pour chaque programme (b1 – b2 – b3)
Tank Set	Réglage de la température de la cuve pour les programmes. Les versions avec pompe de rinçage prévoient des paramétrages différents pour chaque programme (t1 – t2 – t3)
ThermoStop	Activation de la fonction Thermostop garantissant une température de rinçage correcte.
Energy Saving	Activation de la fonction Energy Saving garantissant une économie d'énergie lorsque le lave-vaisselle est allumé sans être utilisé.
Manual Detergent	Actionnement manuel du doseur du détergent. En programmant ON, le tuyau d'aspiration se remplit automatiquement. La longueur du tuyau est prédéfinie en fonction du modèle de lave-vaisselle.
Manual Rinse Aid	Actionnement manuel du doseur du liquide de rinçage. En programmant ON, le tuyau d'aspiration se remplit automatiquement. La longueur du tuyau est prédéfinie en fonction du modèle de lave-vaisselle.
Detergent Dose	Réglage du temps de dosage du détergent ou quantité en g/l en fonction du modèle.
Rinse Aid Dose	Réglage du temps de dosage du liquide de rinçage ou quantité en g/l en fonction du modèle.
Water Hardness	Configuration de la dureté de l'eau en entrée, pour les appareils avec adoucisseur incorporé, en fonction de la dureté mesurée.
External Softenr Cycles	Configuration et activation du compteur de cycles qui active la signalisation d'entretien (Service) pour adoucisseur externe. Il est possible d'éliminer l'indication « Service » en maintenant enfoncées les 4 touches en même temps avec lave-vaisselle éteint et porte ouverte.
Manual Rinse Pump	Actionnement manuel de la pompe à liquide de rinçage
Manual Drain	Actionnement manuel de la pompe de vidange
Autostart Enable	Auto-validation du démarrage automatique
Cycle Counter	Compteur de cycles
Water Service Set	Définition des litres d'autonomie pour les appareils externes de traitement de l'eau, valeur de réglage de 0 à 12 000 litres, par pas de 200. Le message Er 25 peut être réinitialisé en appuyant simultanément sur les 4 touches dans ce menu.

Après avoir configuré les paramètres souhaités, maintenir enfoncé le bouton **1** jusqu'à extinction de l'afficheur pour sortir en effectuant une mémorisation totale.

7.1 Configuration de la dureté de l'eau avec adoucisseur intégré

Le tableau indique la correspondance entre les degrés allemands et les degrés français à configurer sur le lave-vaisselle.

<i>Dureté mesurée</i>			
<i>°fr</i>		<i>°dGH</i>	
0 ÷ 20	41 ÷ 45	0 ÷ 11	23 ÷ 25
21 ÷ 25	46 ÷ 50	12 ÷ 14	26 ÷ 28
26 ÷ 30	51 ÷ 55	15 ÷ 17	29 ÷ 31
31 ÷ 35	56 ÷ 60	17 ÷ 20	31 ÷ 34
36 ÷ 40		20 ÷ 22	

Chap 8 ÉLIMINATION

Aucun composant de nos appareils n'est soumis à une procédure d'élimination particulière.



(Applicable dans les pays membres de l'Union Européenne et dans tous ceux adoptant le tri sélectif)

Ce symbole sur le produit ou sa documentation indique qu'il ne doit pas être éliminé en fin de vie avec les autres déchets ménagers. L'élimination incontrôlée des déchets pouvant porter préjudice à la santé humaine et porter atteinte à l'environnement ,

veuillez séparer ce produit des autres types de déchets et le recycler de façon responsable. Vous favoriserez ainsi la réutilisation durable des ressources matérielles.

Les entreprises sont invitées à contacter leurs fournisseurs et à consulter les conditions de leur contrat d'achat.

Ce produit ne doit pas être éliminé avec les autres déchets commerciaux.

	Symboles	Objet	Matériau	%
Recyclables directement		Tôle	Acier	80
		Emballage carton	PAP	
		Palette bois	ISPM15	
		Parties en plastique	PP, PP+FV	
Composés		Moteurs		20
		Parties électriques		
		Parties électroniques		
	Parties en caoutchouc		EPDM	

Chap 9 ENVIRONNEMENT

UTILISATION RESPECTUEUSE DE L'ENVIRONNEMENT

Une utilisation responsable du lave-vaisselle peut contribuer à améliorer l'impact sur l'environnement, en prenant quotidiennement de bonnes habitudes :

Ne laver que des paniers pleins.

Éteindre le lave-vaisselle lorsque celui-ci n'est pas utilisé.

Garder la porte du lave-vaisselle fermée lorsque celui-ci se trouve en mode veille (stand by)

Utiliser des programmes adaptés au degré de saleté de la vaisselle.

Alimenter le lave-vaisselle en eau chaude, si réchauffée au gaz.

S'assurer que les eaux usées du lave-vaisselle finissent dans un réseau d'égout approprié.

Ne pas dépasser les doses de détergents conseillées.

Dans le souci de toujours offrir un produit mettant en oeuvre une technologie avancée et une fiabilité durable, le constructeur se réserve le droit d'apporter sur ce lave-vaisselle toutes les modifications électriques, techniques et esthétiques et/ou de remplacer des pièces ou parties qu'il jugera nécessaire sans préavis.

INDICE

CAP 1	RISCHI ED AVVERTENZE IMPORTANTI.....	2
1.1	NORMALI CONDIZIONI DI SERVIZIO.....	3
CAP 2	PREFAZIONE	4
CAP 3	INSTALLAZIONE	4
3.1	DISIMBALLO	4
3.2	POSIZIONAMENTO	4
3.3	COLLEGAMENTO ELETTRICO	5
3.4	COLLEGAMENTO IDRAULICO	6
3.5	COLLEGAMENTO ALLA LINEA DI SCARICO	6
3.6	BRILLANTANTE E DETERGENTE	6
CAP 4	USO DELLA MACCHINA.....	7
4.1	INTERFACCIA GRAFICA	7
4.2	STANDBY	8
4.3	ACCENSIONE E SELEZIONE PROGRAMMI	8
4.4	PREPARAZIONE CESTO	10
4.5	AVVIO CICLO	10
4.6	AVVIO AUTOMATICO CICLO	10
4.7	VISUALIZZAZIONE INFORMAZIONI	10
4.8	SPEGNIMENTO DELLA MACCHINA	10
4.9	RIMOZIONE FILTRO INTEGRALE	11
4.10	SVUOTAMENTO MACCHINA	11
	<i>4.10.1 Macchine senza pompa scarico.....</i>	<i>11</i>
	<i>4.10.2 Macchine con ciclo di scarico (*optional)</i>	<i>11</i>
4.11	RIGENERAZIONE RESINE (*OPTIONAL)	11
4.12	MACCHINE CON ADDOLCITORE ESTERNO	11
4.13	FINE SERVIZIO.....	11
CAP 5	MANUTENZIONE.....	12
5.1	REGOLE GENERALI	12
5.2	PULIZIA.....	12
5.3	PULIZIA GRUPPO FILTRANTE	12
5.4	PULIZIA BRACCI	12
CAP 6	AUTODIAGNOSTICA	13
CAP 7	REGOLAZIONI ED IMPOSTAZIONI	14
7.1	TABELLA DUREZZA ACQUA	15
CAP 8	SMALTIMENTO	15
CAP 9	AMBIENTE.....	15

Il costruttore si riserva in termini di legge la proprietà del presente documento con divieto di riprodurlo e divulgarlo con qualsiasi mezzo senza sua previa autorizzazione scritta.

Il costruttore si riserva il diritto di apportare modifiche senza preavviso per realizzare i miglioramenti che ritiene necessari.



Leggere attentamente il manuale di istruzioni prima di avviare la macchina. Le avvertenze in esso contenute forniscono importanti indicazioni riguardanti la sicurezza nelle varie fasi di installazione, uso e manutenzione. Il mancato rispetto delle indicazioni fornite nella documentazione allegata può compromettere la sicurezza dell'apparecchio e far decadere immediatamente la garanzia.

Cap 1 RISCHI ED AVVERTENZE IMPORTANTI

- Questo apparecchio è destinato solo all'uso per il quale è stato espressamente concepito. Ogni altro uso è da considerarsi improprio e quindi pericoloso.
- Il personale specializzato che effettua l'installazione è tenuto ad istruire adeguatamente l'utente circa il funzionamento dell'apparecchio e le eventuali misure di sicurezza da rispettare, anche fornendo dimostrazioni pratiche.
- Qualsiasi tipo di intervento sulla macchina, anche in caso di guasto, dovrà essere effettuato solamente dalla casa costruttrice o da un centro di assistenza autorizzato e da personale qualificato, utilizzando esclusivamente ricambi originali.
- Scollegare o isolare sempre la macchina dalla rete elettrica ed idrica prima di effettuare manutenzioni, riparazioni, e pulizia.
- La macchina **NON** deve essere utilizzata da personale non addestrato.
- L'apparecchio può essere utilizzato da bambini di età non inferiore a 8 anni e da persone con ridotte capacità fisiche, sensoriali o mentali, o prive di esperienza e della necessaria conoscenza, purché sotto sorveglianza oppure dopo che le stesse abbiano ricevuto istruzioni relative all'uso sicuro dell'apparecchio.
- I bambini non devono giocare con l'apparecchio.
- La pulizia e la manutenzione destinata ad essere effettuata dall'utilizzatore non deve essere effettuata da bambini senza sorveglianza.
- La macchina **NON** deve rimanere sotto tensione quando non viene utilizzata.
- Se la macchina non è dotata di spina o di altro mezzo di disconnessione completa con separazione di tutti i contatti, tali dispositivi di disconnessione devono essere incorporati nella rete di alimentazione, conformemente alle regole di installazione.
- Se il cavo di alimentazione è danneggiato, esso deve essere sostituito dal costruttore o dal suo servizio di assistenza tecnica o comunque da una persona con qualifica simile, in modo da prevenire ogni rischio.
- La vite posta sull'apparecchio contrassegnata dal simbolo 5021 della norma IEC 60417 rappresenta il collegamento equipotenziale.
- Non aprire **MAI** velocemente la macchina se non ha finito il ciclo.
- Non utilizzare **MAI** la macchina senza le protezioni predisposte dal costruttore.
- Non utilizzare **MAI** la macchina per lavare oggetti di tipo, forma, misura, o materiale non garantiti per il lavaggio in macchina o non perfettamente integri.

- Non utilizzare **MAI** l'apparecchio o sue parti come scala o sostegno per persone, cose o animali.
- Non sovraccaricare **MAI** lo sportello aperto delle macchine a caricamento frontale, che è dimensionato per sostenere il solo cesto carico di stoviglie.
- Non immergere **MAI** le mani nude nelle soluzioni di lavaggio.
- Non rovesciare **MAI** la macchina dopo l'installazione.
- Se si nota un mal funzionamento o perdite di liquidi scollegare immediatamente la corrente elettrica e chiudere l'alimentazione idrica.
- Non posizionare la lavastoviglie vicino a fonti di calore superiori a 50°C.
- Non lasciare **MAI** la lavastoviglie esposta ad agenti atmosferici (pioggia, sole, ecc.)
- La lavastoviglie non deve essere installata in ambienti esterni privi di ripari adeguati.
- Non mettere mai in funzione un programma lavaggio senza il troppopieno, se previsto.
- Non avvicinare mai oggetti magnetici alla macchina.
- Non utilizzare la parte superiore della macchina come piano di appoggio.
- Il tecnico installatore ha l'obbligo di verificare la buona efficienza della terra.
- Alla fine del collaudo il tecnico installatore ha l'obbligo di rilasciare una dichiarazione scritta riguardo alla corretta installazione e collaudo secondo ogni normativa e regola d'arte.
- **NON** modificare la posizione o manomettere gli elementi che compongono la macchina, tali operazioni potrebbero compromettere la sicurezza della stessa.
- Livello di pressione acustica secondo EN ISO 4871
 - LpA Max = 55db Kpa=2.5db per versioni sottobanco
 - LpA Max = 65db Kpa=2.5db per versioni capot
 - LpA Max = 76db Kpa=1.5db per versioni lavaoggetti
- Temperatura max acqua alimentazione: 50°C
- Pressione max acqua di alimentazione: 4bar (400kPa)
- Apparecchio previsto per essere collegato in maniera permanente alla rete idrica
- L'apparecchio non deve essere pulito con getti d'acqua o vapore.
- Altezza massima di scarico
 - A terra nelle versioni con troppopieno
 - Altezza massima 1m nelle versioni con pompa scarico

1.1 Normali condizioni di servizio

Temperatura ambiente : 40°Cmax /4°Cmin (media 30°C)
 Altitudine : fino a 2000 metri
 Umidità relativa : Max 30% a 40°C / max 90% a 20°C

Cap 2 PREFAZIONE**Avvertenze:**

Conservare tutta la documentazione con cura nei pressi dell'apparecchio; consegnarla ai tecnici ed agli operatori addetti all'utilizzo e conservarlo integro nel tempo, attraverso una collocazione sicura, con eventuali copie per la consultazione frequente

L'operatore ha l'obbligo di leggere, capire ed apprendere il presente manuale prima di avviare qualsiasi operazione sulla macchina.

L'apparecchio è destinato esclusivamente al lavaggio professionale di stoviglie per collettività quindi l'installazione, l'uso e la manutenzione, rimangono in ogni caso destinati a personale addestrato che osservi le istruzioni del costruttore.

Garanzia:

Il costruttore declina ogni responsabilità e garanzia per danni a cose o persone derivanti dalla inosservanza delle istruzioni date o da un uso improprio della macchina

Il mancato rispetto delle indicazioni fornite nella documentazione allegata può compromettere la sicurezza dell'apparecchio e far decadere immediatamente la garanzia

Le installazioni e le riparazioni effettuate da tecnici non autorizzati o l'utilizzo di ricambi non originali, fanno decadere immediatamente la garanzia.

Stoccaggio :

Trasporto e deposito : tra -10°C e 55°C con picco fino a 70°C (per max 24 ore)

Cap 3 INSTALLAZIONE

Una corretta installazione è fondamentale per il buon funzionamento della macchina. Alcuni dei dati necessari per l'installazione della macchina sono rilevabili sulla targhetta caratteristiche posta sul fianco destro della macchina stessa ed in copia sulla copertina di questo manuale.



L'installazione deve essere eseguita esclusivamente da tecnici qualificati ed autorizzati.

3.1 Disimballo

Verificare l'integrità dell'imballo, scrivendo sulla bolla di consegna eventuali danni riscontrati. Dopo aver eliminato l'imballo assicurarsi che l'apparecchio sia integro; se la macchina è danneggiata, avvertire subito il rivenditore via fax o raccomandata R.R. ed il trasportatore che ne ha effettuato il trasporto. Se i danni sono tali da pregiudicare la sicurezza della macchina, non installare e/o utilizzare fino all'intervento di un tecnico qualificato.



Gli elementi dell'imballo (sacchetti di plastica, polistirolo espanso, chiodi, etc. ...) non devono essere lasciati alla portata dei bambini ed animali domestici in quanto possibile fonte di pericolo.

3.2 Posizionamento

- Verificare che nella zona di installazione non ci siano, o siano sufficientemente protetti, oggetti e materiali che possono essere danneggiati da vapore acqueo che può uscire dalla macchina durante il funzionamento.
- Prima di collocare la lavastoviglie, predisporre nel locale gli impianti, di alimentazione elettrica, approvvigionamento idrico e di scarico.
- In caso di incasso di macchine a parete singola lasciare almeno 10mm di spazio tra le pareti della macchina e le superfici adiacenti.
- La pavimentazione o l'incasso dovrà essere dimensionata tenendo conto del peso complessivo della lavastoviglie
- Per garantire la stabilità, installare e livellare la macchina sui suoi quattro piedini.
- Questo apparecchio è adatto solo ad un allacciamento fisso, diverse soluzioni di

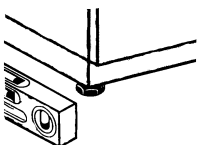

installazione devono essere concordate ed approvate dal costruttore.

- Rimuovere la pellicola protettiva dalla carrozzeria prima di iniziare l'utilizzo della lavastoviglie.

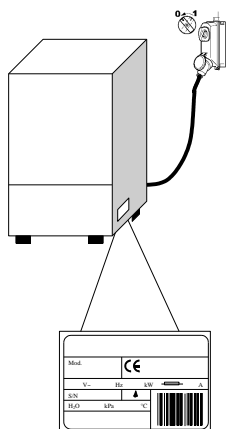

3.3 Collegamento elettrico

- Deve essere presente un interruttore generale di tipo onnipolare, che interrompa tutti i contatti incluso il neutro, con distanza tra i contatti aperti di almeno 3 mm e con scatto magnetotermico di sicurezza od accoppiato a dei fusibili, da dimensionare o tarare in conformità alla potenza indicata sulla targhetta caratteristiche della macchina.
- L'interruttore generale deve trovarsi sulla linea elettrica vicino all'installazione e deve servire esclusivamente un'apparecchiatura alla volta.
- Tensione e frequenza della rete elettrica devono coincidere con quelli della targhetta caratteristiche.
- Deve essere presente un efficace impianto di messa a terra, secondo le vigenti norme di prevenzione, per la sicurezza dell'operatore e dell'apparecchiatura

- La presente apparecchiatura è conforme alla certificazione EN/IEC 61000-3-11 se l'impedenza del sistema Z_{sys} è minore o uguale a Z_{max} nel punto di interfaccia tra il sistema di alimentazione dell'utente e il sistema pubblico. È responsabilità dell'installatore o dell'utente dell'apparecchiatura di verificare, che l'apparecchiatura sia collegata esclusivamente ad un'alimentazione con un sistema di impedenza Z_{sys} minore o uguale a Z_{max}

	Z_{max}
Lavaoggetti	0.21 Ω
Capot	0.24 Ω
Sottobanco	0.41 Ω

- Il cavo di alimentazione, esclusivamente di tipo H07RN-F portate di corrente in servizio mobile a 60°C sul conduttore:
 - Macchina trifase
 - -5x2,5 mm² fino a 20 A
 - -5x4 mm² fino a 30 A
 - -5x6 mm² fino a 38 A
 - -5x10 mm² fino a 54 A
 - Macchine monofase
 - -3x1,5 mm² fino a 16 A
 - -3x2,5 mm² fino a 25 A
- Non deve essere messo in trazione o schiacciato durante il normale funzionamento o la manutenzione ordinaria.
- L'apparecchiatura deve inoltre essere collegata in un sistema equipotenziale, il cui collegamento viene effettuato mediante una vite contrassegnata dal simbolo 5021 della IEC 60417. ⚡
- Il conduttore equipotenziale deve avere una sezione di 10 mm².
- Rispettare le polarità indicate nello schema elettrico.
- Per ulteriori informazioni consultare lo schema elettrico.



È vietato l'uso di prese multiple, adattatori, cavi di tipo e di sezione non adeguata o con giunzioni di prolunga non conformi alle norme vigenti in materia di impiantistica.

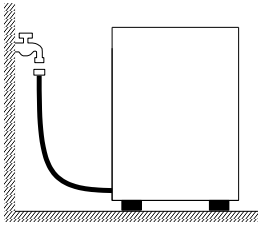

3.4 Collegamento idraulico

L'apparecchio va collegato alla rete idrica mediante un tubo flessibile. Tra la rete idrica e l'elettrovalvola dell'apparecchio deve essere presente una valvola di intercettazione. La valvola d'intercettazione deve trovarsi vicino dell'apparecchiatura.

- L'alimentazione d'acqua, temperatura e pressione, **devono essere compatibili** con quanto indicato in targhetta caratteristiche tecniche della macchina.
- Assicurarsi che la portata di alimentazione non sia inferiore a 20 l/min
- Se la durezza dell'acqua è superiore a 14 °f (8 °dH) consigliamo di utilizzare la macchina con addolcitore interno. Se la durezza dell'acqua è superiore a 35 °f (19,5 °dH) installare un addolcitore esterno prima dell'elettrovalvola
- Per macchine non dotate di addolcitore; se la durezza dell'acqua è superiore ad 14 °f (8 °dH) installare un addolcitore esterno prima dell'elettrovalvola.
- Nel caso di concentrazioni molto alte di minerali residui nell'acqua di conducibilità elevate consigliamo l'installazione di un impianto di demineralizzazione.
- Le macchine destinate all'impiego con acqua dissalata o comunque con alta concentrazione di cloruro di sodio devono essere ordinate specificatamente, in quanto richiedono materiali specifici per la loro costruzione
- Non alimentare con acqua demineralizzata le macchine dotate di recuperatore di calore con batterie di recupero in rame. In questi casi richiedere la versione con batterie aventi tubazioni inox.

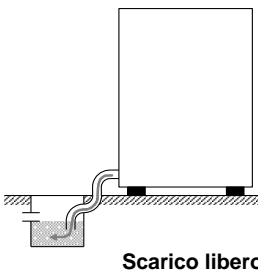

3.5 Collegamento alla linea di scarico

- La linea di scarico deve essere formata da un pozzetto sifonato libero di dimensioni adeguate alla portata del tubo di scarico fornito con la macchina. Il tubo deve poter raggiungere il pozzetto, senza essere tirato, costretto, piegato, schiacciato, premuto o forzato da nulla.
- Lo svuotamento della vasca avviene per gravità, quindi lo scarico deve essere ad un livello inferiore alla base della macchina.

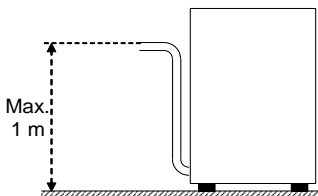

Con pompa scarico (disponibile su richiesta)

- Qualora lo scarico non sia ad un livello inferiore alla base della macchina, è possibile usare la versione provvista di pompa scarico (disponibile su richiesta).
- In questo caso L'altezza massima dello scarico è pari ad 1 m.
- Verificare sempre che lo scarico funzioni correttamente e che non sia intasato.
- Ogni altra soluzione deve essere preventivamente concordata ed approvata dal costruttore.

3.6 Brillantante e detergente

- Il dosaggio del brillantante e detergente avviene attraverso il dosatore installato di serie sulla macchina, se previsto dal modello.
- Il dosaggio viene stabilito in base alla durezza dell'acqua dal tecnico installatore, il quale provvederà anche alla taratura dei dosatori stessi.
- Prima di procedere con la taratura, riempire i tubi di alimentazione dei dosatori con il relativo prodotto.
- La taratura si effettua tramite le corrispondenti viti di regolazione, o direttamente dal pannello comandi se prevista.
- Il livello dei liquidi nel contenitore deve essere sufficiente al pescaggio ; non va mai fatto scendere fino allo svuotamento ne rabboccato con prodotti corrosivi o impuri.

Non utilizzare MAI detergenti a base di CLORO o IPOCLORITI.

L'installazione di un dosatore automatico del detergente è sempre raccomandata.

Cap 4 USO DELLA MACCHINA

4.1 Interfaccia Grafica

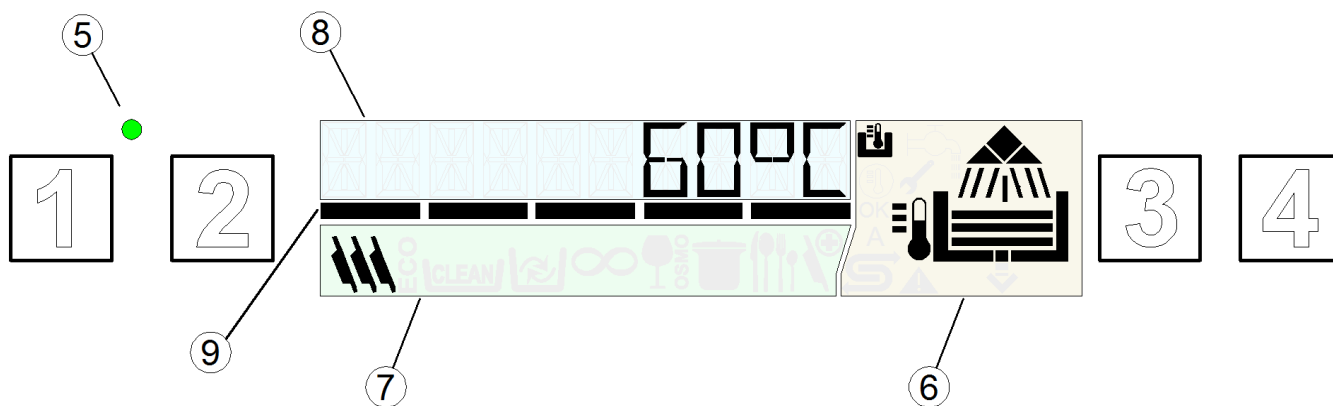









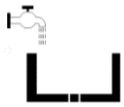

Con riferimento alla **Fig.1**:

1	Tasto ON/OFF	6	Area INDICATORI STATO MACCHINA
2	Tasto SELEZIONE PROGRAMMI SPECIALI	7	Area INDICATORI DI CICLO
3	Tasto SELEZIONE PROGRAMMI	8	DISPLAY DI TESTO
4	Tasto START	9	BARRA TEMPORALE
5	Led STANDBY		

Colorazioni e stati operativi

Con riferimento alla **Fig.2**:

	<p>Verde (Fig. 2a)</p> <ul style="list-style-type: none"> - Macchina pronta
	<p>Blu (Fig. 2b)</p> <ul style="list-style-type: none"> - Ciclo di lavaggio in corso.
	<p>Giallo (Fig. 2c)</p> <ul style="list-style-type: none"> - Macchina in fase di preparazione - Mancanza di additivi per il lavaggio - Mancanza di sale (solo versioni con addolcitore integrato)
	<p>Rosso (Fig. 2d)</p> <p>Presenza di una anomalia grave.</p> <ul style="list-style-type: none"> - Funzionamento limitato o impossibile: verificare il codice di errore segnalato ed eventualmente contattare l'assistenza tecnica.





Fasi di Lavaggio			
Durante il funzionamento il display nell'area (6) visualizza le diverse fasi del ciclo di lavoro:			
	Caricamento		Lavaggio
	Riscaldamento Livello di lavoro raggiunto		Risciacquo
	Temperatura di lavoro raggiunta		Scarico
Simboli di funzione			
	Appare quando sul display viene visualizzata la temperatura del boiler		Appare quando sul display viene visualizzata la temperatura della vasca
A	Partenza automatica attiva		Rigenerazione in corso
	Guasto: funzionamento limitato possibile		Guasto: funzionamento impossibile

4.2 Standby











- Inserire l'interruttore generale dell'elettricità.
- Aprire il rubinetto esterno dell'acqua.
- Con macchina in standby il display è spento mentre il led **STANDBY (5)** è rosso.

4.3 Accensione e selezione programmi

- Verificare il corretto posizionamento dei bracci di lavaggio e dei filtri.
- Verificare la presenza del troppopieno (se previsto).
- Controllare il livello di detergente e brillantante nei serbatoi.
- Premere il tasto **ON/OFF (1)** per accendere la macchina, il led **STANDBY (5)** diventerà verde.
- Durante la fase di caricamento il display assume colore giallo
- Al raggiungimento delle condizioni ottimali il **DISPLAY** diventa verde ad indicare che la macchina è pronta.
- Sul display un simbolo indica il programma impostato.
- Ad ogni accensione risulterà impostato l'ultimo programma utilizzato prima dello spegnimento.
- Mediante il tasto **SELEZIONE PROGRAMMI (3)** è possibile scegliere tra i seguenti cicli:

	Dishwashers	Glasswashers	Utensilwashers	
Programmi Standard				PRG 1 Per stoviglie poco sporche, programma breve.
				PRG2 Per stoviglie mediamente sporche, programma medio.
				PRG3 Per stoviglie molo sporche, programma lungo.
	DRAIN			DRAIN Ciclo di scarico.
				CLEAN Ciclo di scarico e autopulizia finale da eseguire a fine giornata.

Con il tasto **SELEZIONE PROGRAMMI SPECIALI (2)** è possibile scegliere tra i seguenti cicli:

Programmi Speciali		ECO Riduce i consumi energetici effettuando un lavaggio con temperature e consumi d'acqua ridotti rispetto ai normali programma di lavaggio, il buon risultato di lavaggio è ottenuto mediante lo sfruttamento di un' azione meccanica di lavaggio prolungata
		NEW Consigliato quando si necessita di effettuare lavaggi con ricambio totale dell'acqua in vasca di lavaggio, quindi per effettuare lavaggi consecutivi di stoviglie che risultano sporche con eccessi di grassi od oli. Il ricambio totale dell'acqua in vasca richiede una tempo di ciclo maggiore.
		LONG Lavaggio continuo. Il ciclo può essere interrotto anticipatamente premendo il tasto start. Dopo una breve pausa si avvia la fase di risciacquo. Il ciclo termina automaticamente dopo 12 min.
		GLASS Solo per lavapiatti: Indicato per il lavaggio di bicchieri di ogni forma e tipo. Questo programma effettua un lavaggio con temperature di risciacquo ridotte e necessita di un tempo di asciugatura prolungato.
		WATER Ciclo indicato per ottenere bicchieri brillanti, utilizzabile soltanto in abbinamento ad un dispositivo ad osmosi inversa.
		ACT 1 – ACT 2 Indicato per il lavaggio di stoviglie con abbondante sporco anche residuo da molto tempo. Il programma effettua di fatto 2 lavaggi e 2 risciacqui.
		PRG 4 – PRG 5 Per stoviglie molo sporche, programma lungo (8'). Per stoviglie molo sporche, programma lungo (10').
		STEEL Adatto per il lavaggio di forchette, cucchiali, coltelli e o altre posate di ogni tipo. Questo programma di lavaggio ha una durata maggiore rispetto agli altri con l'uso di temperature più elevate.
		COLD Programma specifico per lavabicchieri con risciacquo ad acqua fredda.
		PLATE Programma piatti per lavabicchieri.
		SAN A030 – SAN A060 Consigliato quando si necessita di lavaggi in cui si deve garantire una sanitizzazione delle stoviglie da lavare (secondo la norma EN ISO 15883-1/3). Questo programma effettua un controllo in temperatura e tempo di lavaggio calcolando la costante A0. Il programma termina quando il parametro A0 raggiunge valore 30-60. La durata è variabile e risulta mediamente intorno ai 10 minuti, la temperatura di lavaggio raggiunge 70 C°. N.B. Nel caso in cui si necessiti di un valore A0 diverso da 30-60 contattare un tecnico autorizzato, il quale provvederà ad effettuare una modifica al software della macchina.

I programmi speciali presenti possono variare a seconda del modello e della tipologia di macchina

4.4 Preparazione cesto

Con riferimento alla **Fig. 4**, per un corretto funzionamento della macchina, seguire le seguenti regole:

- Usare un cesto adeguato, riempiendolo senza sovraccaricarlo e senza sovrapporre le stoviglie.
- Risciacquare le stoviglie eliminando i residui grossolani di cibo.
- Inserire i recipienti vuoti con l'apertura rivolta verso il basso
- Inserire piatti e simili nell'apposito cesto inclinati, con la superficie interna rivolta verso l'alto.
- Nel cestello apposito inserire le posate miste, con l'impugnatura rivolta verso il basso.
- Non sistemare posate d'argento e d'acciaio inossidabile nello stesso cestello portaposate in quanto ne risulterebbe la brunitura dell'argento e la probabile corrosione dell'acciaio.
- Lavare le stoviglie subito dopo l'uso per evitare l'indurimento e la fissazione dello sporco.
- Usare solo stoviglie integre e garantite per il lavaggio a macchina

4.5 Avvio ciclo

- Per avviare il programma premere il pulsante **START (4)**, durante il lavaggio la **BARRA TEMPORALE (9)** indica l'avanzamento del ciclo e il display assume colorazione blu (**Fig. 2b**) e visualizzerà il nome del programma prescelto.
- A ciclo ultimato il display diventerà di colore verde e sarà visualizzata la scritta **FINE**.
- Per avere un'asciugatura rapida, estrarre il cesto dalla macchina a fine ciclo.
- Per terminare anticipatamente il ciclo, premere nuovamente il tasto di **START (4)**.

4.6 Avvio automatico ciclo

Tale funzione permette di far partire il ciclo scelto alla chiusura della porta (o della cappa) senza dover premere alcun pulsante, per attivare la funzione procedere come segue:

La scritta "**A**" sul display indica che la funzione è attiva.

- Se non prevista di default la funzione deve essere prima attivata dal menù impostazioni.
- Per disattivare la funzione premere per alcuni secondi il tasto **START (4)** a porta aperta.
La disattivazione rimane attiva per un solo ciclo di lavaggio.

N.B. Nelle versioni capote terminato il primo ciclo di lavoro si abilita automaticamente la partenza automatica: l'avvio dei cicli successivi avviene automaticamente alla chiusura della cappa. Questa modalità è segnalata a display dalla dicitura "**A**".

4.7 Visualizzazione informazioni

- Tenendo premuto per qualche secondo il pulsante **START (4)** è possibile visualizzare in sequenza la temperatura del Boiler della Vasca e il numero di cicli effettuati dalla macchina. Questo tipo di visualizzazione può essere fatta sia prima che durante il ciclo e sarà visibile solo temporaneamente.
- Tenendo premuto per qualche secondo il pulsante **SELEZIONE PROGRAMMI (3)** è possibile visualizzare in sequenza la temperatura del Boiler della Vasca, in modo permanente e per tutti i programmi.
- È possibile disattivare la funzione tenendo premuto per qualche secondo il pulsante **SELEZIONE PROGRAMMI (3)**.

4.8 Spegnimento della macchina

- Per spegnere la macchina premere il pulsante **ON/OFF (1)** rimane illuminato solamente il Led **STANDBY (5)** a segnalare la presenza di tensione.

N.B. Nel caso la macchina rimanesse accesa con la porta aperta per più di un'ora, si spegnerà automaticamente.

4.9 Rimozione filtro integrale

- Portare i bracci di lavaggio e risciacquo in posizione ortogonale al bordo della porta.
- Sollevare ciascun semifiltro impugnando la relativa maniglia (*Fig.7*).

4.10 Svuotamento macchina

4.10.1 Macchine senza pompa scarico

- Spegnerne la macchina.
- Rimuovere il filtro integrale se presente (*Fig.7A*).
- Estrarre il troppopieno tirandolo verso l'alto (*Fig.7*).
- Attendere che la vasca sia completamente vuota.
- Se necessario estrarre il filtro vasca ed eseguirne la pulizia.

4.10.2 Macchine con ciclo di scarico (*optional)

- A macchina accesa premere il pulsante **SELEZIONE PROGRAMMI (3)** fino a selezionare il programma **ProClean** o **ProDrain**.
- Premere il pulsante **START (4)**, per avviare il programma di scarico e auto pulizia.
- Al termine dello scarico la macchina si spegne, rimane illuminato solamente lo LED **STANDBY (5)** a segnalare la presenza di tensione.

4.11 Rigenerazione resine (*optional)

Nelle macchine dotate di addolcitore incorporato il simbolo  indica che la macchina sta eseguendo il ciclo di rigenerazione delle resine e che il programma di lavaggio in corso potrebbe risultare più lungo.

N.B. Non spegnere la macchina se è in corso un ciclo di rigenerazione

Nelle macchine dotate di addolcitore, quando compare la segnalazione '**MANCANZA SALE**' è necessario aggiungere il sale nell'apposito serbatoio; procedere come segue:

- Estrarre il cesto dalla macchina.
- Togliere il filtro integrale (*Fig.7*).
- Svitare il tappo del serbatoio sale (*Fig.8*).
- Versare nel contenitore circa 700g di sale da rigenerazione (sale da cucina senza additivi in grani da 1 o 2 mm di diametro), utilizzando l'imbuto fornito in dotazione.
- Richiudere con forza il contenitore.
- La segnalazione '**MANCANZA SALE**' scomparirà dopo qualche minuto.

4.12 Macchine con addolcitore esterno

Nelle macchine dotate di addolcitore esterno dopo un certo numero di cicli a display appare la dicitura '**SERVICE**' ad indicare che è necessario intervenire sull'addolcitore esterno ed effettuare la rigenerazione delle resine. La segnalazione permane anche a macchina spenta, per farla scomparire tenere premuto per almeno 5 secondi con macchina spenta e porta aperta tutti i 4 tasti.

4.13 Fine servizio

- A fine giornata, svuotare sempre la macchina come descritto al paragrafo "Svuotamento macchina".
- Togliere alimentazione elettrica tramite l'interruttore generale e chiudere il rubinetto esterno dell'acqua.
- Eseguire la manutenzione ordinaria e pulire la macchina come descritto al paragrafo "Manutenzione".
- Se possibile, lasciare la lavastoviglie socchiusa per evitare la formazione di cattivi odori all'interno.

Cap 5 MANUTENZIONE**5.1 Regole generali**

Prima di eseguire qualsiasi operazione di manutenzione, scaricare completamente l'acqua, togliere elettricità e chiudere la valvola esterna dell'acqua.

Non usare getti d'acqua in pressione perché potrebbero danneggiare l'impianto elettrico.
Lavare le superfici esterne solo quando sono fredde, con prodotti appositamente formulati per la manutenzione dell'acciaio.
Nel caso di possibile formazione di ghiaccio, scaricare l'acqua dal boiler e dalla pompa di lavaggio.

5.2 Pulizia

Per garantire l'efficienza della macchina devono essere eseguite periodicamente le operazioni di manutenzione indicate in seguito. È consigliato un trattamento periodico di sanitizzazione con adeguati prodotti, non corrosivi, da commercio.

5.3 Pulizia gruppo filtrante

Eseguire tale procedura a fine giornata o quando si notano residui di sporco sui filtri:

1. Togliere e pulire i cesti.
2. Svuotare la vasca seguendo le istruzioni riportate al paragrafo "Svuotamento macchina".
3. Rimuovere e pulire accuratamente tutti i filtri della lavastoviglie.
4. Per pulire la vasca d'acciaio non usare prodotti od oggetti abrasivi.
5. Al termine delle operazioni elencate riposizionare accuratamente ogni parte.

5.4 Pulizia bracci

I bracci di lavaggio e risciacquo sono facilmente asportabili per consentire la periodica pulizia degli ugelli e prevenire possibili otturazioni e/o depositi.
Procedere come segue:

- Rimuovere i bracci svitando la relativa ghiera di fissaggio o tramite sgancio rapido se previsto.
- Lavare ogni parte sotto un getto d'acqua corrente, pulire accuratamente gli ugelli utilizzando eventualmente uno stuzzicadenti o piccoli utensili appuntiti.
- Pulire i perni di rotazione dei bracci all'interno della macchina e la zona d'uscita dell'acqua di lavaggio e di risciacquo.
- Riposizionare i bracci e verificarne la libera rotazione.

Cap 6 AUTODIAGNOSTICA

La macchina è dotata di un sistema di autodiagnosi in grado di rilevare e segnalare una serie di malfunzionamenti.

<i>Anomalia</i>		<i>Descrizione e possibili rimedi</i>
	<i>E-r01</i>	Risciacquo non effettuato. Il risciacquo delle stoviglie non è stato eseguito correttamente. Verificare la corretta pulizia degli ugelli di risciacquo.
	<i>E-r02</i>	Mancato scarico acqua. Lo scarico acqua non viene eseguito o viene eseguito in maniera anomala. Verificare che il tubo di scarico non sia piegato o schiacciato e che il sifone o i filtri non siano intasati. Nelle macchine dotate di troppopieno rimuoverlo prima di avviare il ciclo di scarico.
	<i>E-r03</i>	Anomalia ripristino temperatura risciacquo. Il ripristino della temperatura del boiler non è avvenuto entro i limiti di tempo prestabiliti durante il ciclo di lavaggio. Spegnerne e riaccendere la macchina ed eseguire un nuovo ciclo.
SAFE	<i>E-r04</i>	Anomalia caricamento acqua in vasca. Verificare se i collegamenti idraulici sono corretti, che sia aperto il rubinetto di alimentazione idrica. Dove previsto verificare la presenza del troppopieno. Spegnerne e riaccendere la macchina ed eseguire un nuovo caricamento.
	<i>E-r05</i>	Anomalia termometro vasca. (Sonda aperta) La macchina non rileva il valore della temperatura della vasca. Spegnerne e riaccendere la macchina.
	<i>E-r06</i>	Anomalia termometro vasca. (Sonda in corto) La macchina non rileva il valore della temperatura della vasca. Spegnerne e riaccendere la macchina.
	<i>E-r07</i>	Anomalia termometro boiler. (Sonda aperta) La macchina non rileva il valore della temperatura del boiler. Spegnerne e riaccendere la macchina.
	<i>E-r08</i>	Anomalia termometro boiler. (Sonda in corto) La macchina non rileva il valore della temperatura del boiler. Spegnerne e riaccendere la macchina.
	<i>E-r09</i>	Time out caricamento boiler: mancato riempimento boiler. Non è possibile effettuare il risciacquo. Controllare che il rubinetto di alimentazione idrica sia aperto. Spegnerne e riaccendere ed eseguire un nuovo ciclo.
	<i>E-r21</i>	Risciacquo insufficiente: il risciacquo non è stato effettuato nella giusta quantità, Verificare la corretta pulizia degli ugelli di risciacquo. L'errore non blocca la macchina.
	<i>E-r22</i>	Anomalia ripristino temperatura vasca: Il ripristino della temperatura della vasca non è avvenuto entro i limiti di tempo prestabiliti durante il ciclo di lavaggio. Spegnerne e riaccendere la macchina ed eseguire un nuovo ciclo.
	<i>E-r25</i>	Effettuare rigenerazione esterna: È stato raggiunto il numero dei litri impostato per apparecchiature di trattamento acqua esterne, l'errore non preclude il funzionamento della lavastoviglie, il messaggio è cancellabile dal menù "Water Service Set".
SAFE	<i>E-r5F</i>	Sicurezza elettromeccanica: Sono intervenuti i termostati di sicurezza del boiler o della vasca, oppure è intervenuto il pressostato di sicurezza vasca.
	<i>E-r5L</i>	Sicurezza livello: Livello di acqua in vasca non corretto.
	<i>d-r-t</i>	Filtro sporco: Livello di acqua in vasca non corretto, causato da filtro sporco o troppopieno male inserito.

ATTENZIONE! Lo spegnimento e la successiva accensione della macchina "resetta" la segnalazione, se dopo l'esecuzione delle indicazioni fornite il problema si ripresenta rivolgersi al Servizio di Assistenza Tecnica Autorizzato.

Cap 7 REGOLAZIONI ED IMPOSTAZIONI



Le seguenti impostazioni devono essere eseguite solo da un tecnico qualificato.

I parametri sottoelencati possono essere impostati, in sede di installazione o successivamente, accedendo al menù impostazioni nel seguente modo:

- Macchina in standby con porta aperta.
- Premere contemporaneamente i pulsanti **1** e **2** (**ON/OFF** e **SELEZIONE PROGRAMMI SPECIALI**) per 5 secondi e introdurre la chiave **KEY 12** (pulsanti **3** e **4** per variare il parametro, **1** per confermare).
- Successivamente premendo ripetutamente il pulsante **1** (**ON/OFF**) è possibile scorrere le voci seguenti, attivandole e/o variandole mediante i pulsanti **3** e **4** (il parametro modificato rimane memorizzato senza necessità di confermare). L'elenco dei parametri può variare secondo la tipologia di macchina.

Language	Selezione della lingua
Boiler Set	Regolazione della temperatura del boiler per i programmi. Nelle versioni con boiler atmosferico (pompa risciacquo) sono presenti impostazioni diverse per ogni programma (PR1 – PR2 – PR3)
Tank Set	Regolazione della temperatura della vasca per i programmi. Nelle versioni con pompa risciacquo sono presenti impostazioni diverse per ogni programma (PR1 – PR2 – PR3)
ThermoStop	Attivazione della funzione Thermostop che garantisce una corretta temperatura di risciacquo.
Energy Saving	Attivazione della funzione Energy Saving che garantisce un risparmio energetico quando la macchina è accesa e non utilizzata.
Manual Detergent	Azionamento manuale del dosatore detergente. Impostando ON viene caricato automaticamente il tubo di pescaggio. La lunghezza del tubo è predefinita in funzione del modello di lavastoviglie.
Manual Rinse Aid	Azionamento manuale del dosatore brillantante. Impostando ON viene caricato automaticamente il tubo di pescaggio. La lunghezza del tubo è predefinita in funzione del modello di lavastoviglie.
Detergent Dose	Regolazione tempo di dosaggio detergente o quantità in gr/l in funzione del modello.
Rinse Aid Dose	Regolazione tempo di dosaggio brillantante o quantità in gr/l in funzione del modello.
Water Hardness	Impostazione durezza acqua in ingresso, per le macchine con addolcitore incorporato, in funzione della durezza misurata.
External Softenr Cycles	Impostazione ed attivazione del contacicli che attiva la segnalazione manutenzione (Service) per addolcitore esterno. È possibile eliminare la scritta " Service " tenendo premuto tutti i 4 tasti, con macchina spenta e porta aperta.
Manual Rinse Pump	Azionamento manuale della pompa di risciacquo
Manual Drain	Azionamento manuale della pompa di scarico
Autostart Enable	Auto abilitazione della partenza automatica
Cycle Counter	Contacicli
Water Service Set	Impostazione dei litri di autonomia per apparecchiatura di trattamento acqua esterna, set di regolazione da 0 a 12000 litri con passo 200. Il messaggio Er 25 può essere resettato premendo tutti i 4 tasti contemporaneamente da questo menù.

Dopo aver impostato i parametri desiderati per uscire memorizzando il tutto mantenere premuto il pulsante **1** fino allo spegnimento del display.

7.1 Tabella durezza acqua

La tabella riportata indica la corrispondenza tra gradi tedeschi e i gradi francesi da impostare sulla macchina.

Durezza misurata			
°fr		°dGH	
0 ÷ 20	41 ÷ 45	0 ÷ 11	23 ÷ 25
21 ÷ 25	46 ÷ 50	12 ÷ 14	26 ÷ 28
26 ÷ 30	51 ÷ 55	15 ÷ 17	29 ÷ 31
31 ÷ 35	56 ÷ 60	17 ÷ 20	31 ÷ 34
36 ÷ 40		20 ÷ 22	

Cap 8 SMALTIMENTO

Sulle nostre macchine non esistono materiali che richiedono particolari procedure di smaltimento.



(Applicabile nei paesi dell'Unione Europea e in quelli con sistema di raccolta differenziata)

Il marchio riportato sul prodotto o sulla sua documentazione indica che il prodotto non deve essere smaltito con rifiuti domestici al termine del ciclo di vita. Per evitare eventuali danni all'ambiente o alla salute causati dall'inopportuno smaltimento dei rifiuti, si invita l'utente a separare questo prodotto da altri tipi di rifiuti e di riciclarlo in maniera responsabile per favorire il riutilizzo sostenibile delle risorse materiali.

Gli utenti aziendali sono invitati a contattare il proprio fornitore e verificare i termini e le condizioni del contratto di acquisto.

Questo prodotto non deve essere smaltito unitamente ad altri rifiuti commerciali.

		Simboli	Oggetto	Materiale	%
Riciclabili direttamente		40 FE	Lamiera	Acciaio	80
		20 PAP	Imballo cartone	PAP	
		50 FOR	Bancale legno	ISPM15	
		05 PP	Parti in plastica	PP, PP+FV	
Composti		R A E E	Motori	Assemblati	20
			Parti elettriche		
			Parti elettroniche		
			Parti in gomma	EPDM	

Cap 9 AMBIENTE

UTILIZZO NEL RISPETTO DELL'AMBIENTE

Un utilizzo consapevole della lavastoviglie , può contribuire ad un miglior impatto ambientale adottando nell'uso quotidiano piccoli accorgimenti come:

Lavare solo cesti completi.

Spegnere la lavastoviglie se inutilizzata.

Tenere la macchina chiusa, quando è in modalità di stand by

Utilizzare programmi adeguati al grado di sporco.

Alimentare la macchina con acqua calda, se riscaldata con gas.

Assicurarsi che gli scarichi confluiscano in un impianto fognario adeguato .

Non superare le dosi consigliate dei detersivi .

Il produttore si riserva il diritto di apportare su questa lavastoviglie modifiche, elettriche, tecniche ed estetiche e/o sostituire parti senza alcun preavviso, ove lo ritenesse più opportuno, per offrire sempre un prodotto affidabile di lunga durata e con tecnologia avanzata.

INDICE

CAP 1	RIESGOS Y ADVERTENCIAS IMPORTANTES	2
1.1	CONDICIONES DE FUNCIONAMIENTO NORMALES	3
CAP 2	INTRODUCCIÓN.....	4
CAP 3	INSTALACIÓN	4
3.1	DESEMBALAJE.....	4
3.2	COLOCACIÓN	4
3.3	CONEXIÓN ELÉCTRICA	5
3.4	CONEXIÓN HIDRÁULICA	6
3.5	CONEXIÓN A LA LÍNEA DE DESAGÜE	6
3.6	ABRILLANTADOR Y DETERGENTE	6
CAP 4	USO DE LA MÁQUINA	7
4.1	INTERFAZ GRÁFICA	7
4.2	STANDBY	8
4.3	ENCENDIDO Y SELECCIÓN DE PROGRAMAS.....	8
4.4	PREPARACIÓN DE LA CESTA	10
4.5	PUESTA EN MARCHA DEL CICLO	10
4.6	PUESTA EN MARCHA AUTOMÁTICA DEL CICLO	10
4.7	VISUALIZACIÓN DE INFORMACIÓN	10
4.8	APAGADO DE LA MÁQUINA	10
4.9	EXTRACCIÓN DEL FILTRO INTEGRAL.....	11
4.10	VACIADO DE LA MÁQUINA	11
	4.10.1 Máquinas sin bomba de desagüe	11
	4.10.2 Máquinas con ciclo de vaciado (*opcional)	11
4.11	REGENERACIÓN DE LAS RESINAS (*OPCIONAL)	11
4.12	VISUAL MÁQUINAS CON ABLANDADOR EXTERNO	11
4.13	FIN DEL SERVICIO	11
CAP 5	MANTENIMIENTO	12
5.1	REGLAS GENERALES	12
5.2	LIMPIEZA	12
5.3	LIMPIEZA DEL GRUPO DE FILTRADO	12
5.4	LIMPIEZA DE LOS BRAZOS	12
CAP 6	AUTODIAGNÓSTICO	13
CAP 7	REGULACIONES Y AJUSTES	14
7.1	AJUSTE DE LA DUREZA DEL ABLANDADOR INTEGRADO.....	15
CAP 8	ELIMINACIÓN.....	15
CAP 9	MEDIOAMBIENTE	15

El fabricante se reserva dentro de los términos de la ley la propiedad de este documento, la prohibición de la reproducción y la difusión del mismo sin su previa autorización escrita.

El fabricante se reserva el derecho de aportar modificaciones sin previo aviso para realizar mejoras que retiene sean necesarias.



Leer atentamente el manual de instrucciones antes de utilizar la máquina. Las advertencias contenidas en el manual proporcionan información importante sobre la seguridad durante las diferentes fases de instalación, uso y mantenimiento. El incumplimiento de las instrucciones proporcionadas en la documentación adjunta puede comprometer la seguridad del aparato e invalidar la garantía.

Cap 1 RIESGOS Y ADVERTENCIAS IMPORTANTES

- Este aparato solo está destinado al uso para el cual ha sido expresamente diseñado. Cualquier otro uso se considera inadecuado y, por lo tanto, peligroso.
- El personal especializado que realice la instalación debe instruir correctamente al usuario sobre el funcionamiento del aparato y las medidas de seguridad que se deben respetar, incluso mediante demostraciones prácticas.
- Cualquier tipo de intervención en la máquina, incluso en caso de avería, deberá ser efectuada únicamente por el fabricante o por un centro de asistencia autorizado y por personal cualificado, utilizando solo recambios originales.
- Desconecte o aisle siempre la máquina de la red eléctrica y de la red hidráulica antes de efectuar cualquier operación de mantenimiento, reparación o limpieza.
- La máquina **NO** debe ser utilizada por personal no formado.
- Este aparato puede ser utilizado por niños de no menos de 8 años de edad y por personas con capacidades físicas, sensoriales o mentales reducidas, o carentes de experiencia o del conocimiento necesario, siempre que lo hagan bajo vigilancia y después de recibir las instrucciones sobre el uso seguro del aparato.
- Los niños no deben jugar con el aparato.
- La limpieza y el mantenimiento del aparato deben ser efectuados por el usuario y no por niños sin vigilancia.
- La máquina **NO** debe permanecer bajo tensión cuando no se utiliza.
- Si la máquina no tiene clavija u otros medios de desconexión, con separación de todos los contactos, es necesario que la red de alimentación tenga incorporados dispositivos de desconexión conformes a las normas de instalación.
- Si el cable de alimentación está dañado, debe ser sustituido por el fabricante o por el servicio de asistencia técnica o por una persona con una calificación similar, para prevenir cualquier riesgo.
- El tornillo aplicado al aparato y marcado con el símbolo 5021 de la norma IEC 60417 representa la conexión equipotencial.
- No abra **NUNCA** rápidamente la puerta de la máquina si no ha acabado su ciclo.
- No utilice **NUNCA** la máquina sin las protecciones de seguridad preparadas por el fabricante.
- No utilice **NUNCA** la máquina para lavar objetos de tipo, forma, medidas o material no garantizados para su lavado en la máquina o que no estén en perfecto estado.
- No utilice **NUNCA** el aparato o sus componentes como escalera o como apoyo de personas, objetos o animales.

- No sobrecargue **NUNCA** la puerta de la máquina con carga frontal cuando esté abierta, ya que está diseñada únicamente para soportar el peso de la cesta de la vajilla.
- No sumerja **NUNCA** las manos desnudas en las soluciones de lavado.
- No vuelque **NUNCA** la máquina una vez instalada.
- Si observa que la máquina no funciona correctamente o que se producen pérdidas de líquido, desconecte inmediatamente la corriente eléctrica y cierre la alimentación del agua.
- No instale el lavavajillas cerca de fuentes de calor superiores a 50°C.
- No deje **NUNCA** el lavavajillas expuesto a agentes atmosféricos (lluvia, sol, etc.)
- El lavavajillas no se tiene que instalar en ambientes externos sin protegerlo adecuadamente.
- No inicie jamás un programa de lavado si el rebosadero (si está previsto) no está instalado.
- No acerque nunca objetos magnéticos a la máquina.
- No utilice la parte superior de la máquina como superficie de apoyo.
- El técnico instalador tiene la obligación de controlar que la toma de tierra sea eficaz.
- Al terminar las pruebas finales, el técnico instalador debe expedir una declaración escrita indicando que la instalación y las pruebas finales se han efectuado correctamente, según la normativa vigente y las buenas prácticas.
- **NO** cambie la posición ni manipule los elementos que conforman la máquina, ya que dichas operaciones podrían perjudicar la seguridad de la misma.
- Nivel de presión acústica según EN ISO 4871
 - LpA Máx = 55db Kpa=2.5db para versiones bajo mostrador
 - LpA Máx = 65db Kpa=2.5db para versiones capot
 - LpA Máx = 76db Kpa=1.5db para versiones lavaobjetos
- Temperatura máx. agua alimentación: 50°C
- Presión máx. agua alimentación: 4bar (400kPa)
- Aparato diseñado para ser conectado de manera permanente a la red hídrica
- El aparato no se debe limpiar con chorros de agua o vapor.
- Altura máxima de desagüe
 - En el suelo en las versiones con rebosadero
 - Altura máxima 1m en las versiones con bomba de desagüe

1.1 Condiciones de funcionamiento normales

Temperatura ambiente: 40°C máx. /4°C mín. (media 30°C)

Altitud : hasta 2000 metros

Humedad relativa : máx. 30% a 40°C / máx. 90% a 20°C

Cap 2 INTRODUCCIÓN

Advertencias:

Conserve toda la documentación con cuidado, cerca del aparato, entréguela a los técnicos y a los operadores encargados de su uso y consérvela en buenas condiciones a lo largo del tiempo, guardándola en un lugar seguro y realizando copias por si debe consultarla a menudo.

El operador tiene la obligación de leer, entender y aprender este manual antes de efectuar cualquier operación en la máquina.

El aparato ha sido diseñado exclusivamente para el lavado profesional de vajillas para comunidades y, por lo tanto, la instalación, el uso y el mantenimiento deben correr exclusivamente a cargo de personal debidamente preparado, que siga las instrucciones del fabricante.

Garantía:

El fabricante declina toda responsabilidad, y la garantía quedará sin validez, en caso de daños materiales o personales provocados por el incumplimiento de las instrucciones proporcionadas o por un uso inadecuado de la máquina.

El incumplimiento de las instrucciones proporcionadas en la documentación adjunta puede comprometer la seguridad del aparato así como invalidar la garantía.

Las instalaciones y reparaciones efectuadas por técnicos no autorizados o el uso de recambios no originales invalidan la garantía inmediatamente.

Almacenaje:

Transporte y almacenaje: entre -10°C y 55°C con un pico hasta 70°C (durante 24 horas como máximo)

Cap 3 INSTALACIÓN

La correcta instalación de la máquina es fundamental para su buen funcionamiento. Algunos de los datos necesarios para la instalación de la máquina se encuentran en la placa de características situada en el lado derecho de la máquina y también en la portada de este manual.



La instalación debe ser realizada únicamente por técnicos cualificados y autorizados.

3.1 Desembalaje

Compruebe que el embalaje esté en perfecto estado y anote en el albarán de entrega los daños que haya encontrado. Tras desembalar el aparato, asegúrese de que esté en perfecto estado y, si está dañado, advierta inmediatamente de ello al distribuidor, por fax o carta certificada con acuse de recibo, y al transportista que ha realizado el transporte. Si los daños son tan graves que pueden perjudicar la seguridad de la máquina, no la instale ni la utilice hasta que la haya revisado un técnico cualificado.



Los componentes del embalaje (bolsas de plástico, poliestireno expandido, clavos, etc.) no deben dejarse al alcance de niños o de animales domésticos ya que son peligrosos.

3.2 Colocación

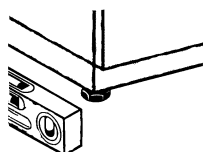

- Compruebe que en la zona de instalación no haya objetos ni materiales que puedan dañarse con el vapor de agua que puede salir de la máquina durante su funcionamiento y, si los hay, compruebe que estén protegidos correctamente.
- Antes de instalar el lavavajillas, prepare, en el local, los sistemas de alimentación eléctrica, de alimentación del agua y de desagüe.
- En caso de empotrado de máquinas de pared simple, dejar al menos 10mm de espacio entre las paredes de la máquina y las superficies adyacentes.
- El suelo ha de poder soportar el peso de la máquina y, en caso de que se empotre, el hueco de instalación debe tener las medidas adecuadas.
- Para garantizar la estabilidad, instale y nivele la máquina sobre las cuatro patas.

- Este aparato solo está indicado para una conexión fija. Cualquier otra solución de instalación debe ser acordada y aprobada por el fabricante.
- Quite la película protectora de la máquina antes de usarla.

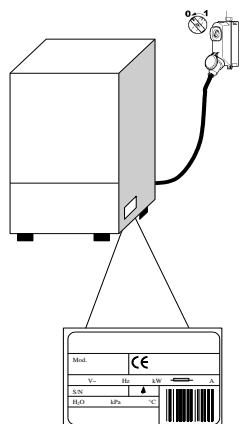

3.3 Conexión eléctrica

- Debe haber un interruptor general de tipo omnipolar que corte todos los contactos, incluido el neutro, con una distancia entre contactos abiertos de al menos 3 mm y con disparo magnetotérmico de seguridad o acoplado a fusibles, que se deberá dimensionar o regular en función de la potencia indicada en la placa de características de la máquina.
 - El interruptor general debe estar colocado en la línea eléctrica, cerca del aparato, y solo debe servir para un aparato.
 - La tensión y la frecuencia de la red eléctrica deben coincidir con las indicadas en la placa de características de la máquina.
 - Debe haber una instalación de puesta a tierra eficaz, conforme con las normas vigentes en materia de prevención de accidentes y que garantice tanto la seguridad del operador como la del aparato.
- Este equipo es conforme a la certificación EN/IEC 61000-3-11 si la impedancia del sistema Z_{sys} es inferior o igual a Z_{max} en el punto de interfaz entre el sistema de alimentación del usuario y el sistema público. Es responsabilidad del instalador o del usuario del equipo comprobar que el aparato esté conectado exclusivamente a una alimentación con sistema de impedancia Z_{sys} inferior o igual a Z_{max}

	Z_{max}
Lavaobjetos	0.21 Ω
Capot	0.24 Ω
Bajo mostrador	0.41 Ω

- El cable de alimentación, exclusivamente de tipo H07RN-F para corriente en servicio móvil a 60°C sobre el conductor:
 - Máquina trifásica
 - -5x2,5 mm² hasta 20 A
 - -5x4 mm² hasta 30 A
 - -5x6 mm² hasta 38 A
 - -5x10 mm² hasta 54 A
 - Máquinas monofásicas
 - -3x1,5 mm² hasta 16 A
 - -3x2,5 mm² hasta 25 A
- Durante el funcionamiento o el mantenimiento ordinario el cable de alimentación no debe tensarse ni aplastarse.
- Además, el equipo debe estar incluido en un sistema equipotencial cuya conexión se realiza mediante un tornillo marcado con el símbolo 5021 de la norma IEC 60417. 
- El conductor equipotencial debe tener una sección de 10 mm².
- Respete las polaridades indicadas en el esquema eléctrico.
- Para más información, consulte el esquema eléctrico.



Se prohíbe el uso de tomas múltiples, adaptadores y cables de tipo y sección no adecuados o con prolongaciones no conformes a las normas vigentes en materia de instalaciones.

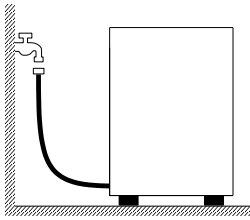

3.4 Conexión hidráulica

El aparato se tiene que conectar a la red hidráulica mediante un tubo flexible. Entre la red hidráulica y la electroválvula del aparato debe haber una válvula de cierre. La válvula de cierre debe estar cerca del aparato.

- La alimentación de agua, así como la temperatura y la presión, **deben ser compatibles** con lo indicado en la placa de características de la máquina.
- Asegúrese además de que el caudal de abastecimiento no sea inferior a 20 l/min.
- Si la dureza del agua es superior a 14 F (8 dH), se aconseja utilizar la máquina con un ablandador interno. Si la dureza del agua es superior a 35 F (19,5 dH), se aconseja instalar un ablandador externo antes de la electroválvula.
- Para las máquinas no dotadas de ablandador: si la dureza del agua es superior a 14 F (8 dH), se aconseja instalar un ablandador externo antes de la electroválvula.
- En el caso de concentraciones muy altas de minerales residuales en el agua con conductividades elevadas, se aconseja instalar un equipo de desmineralización.
- Las máquinas que vayan a utilizarse con agua desalada o bien con elevada concentración de cloruro de sodio deben ser objeto de un pedido específico, ya que para su fabricación se requieren materiales especiales.
- No suministre agua desmineralizada a las máquinas provistas de recuperador de calor con baterías de recuperación realizadas en cobre. En estos casos, pida la versión con baterías que tienen tuberías de acero inoxidable.

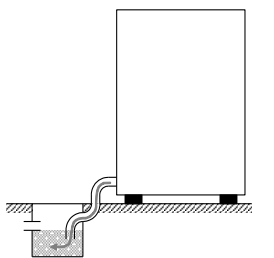

Desagüe libre

3.5 Conexión a la línea de desagüe

- La línea de desagüe debe estar formada por un sumidero con sifón libre, de dimensiones adecuadas al caudal del tubo de desagüe suministrado con la máquina. El tubo tiene que llegar al sumidero sin quedar tensado, apretado, doblado, aplastado, presionado o forzado de ninguna manera.
- La cuba se vacía por gravedad; por lo tanto, el desagüe debe estar a un nivel inferior al de la base de la máquina.

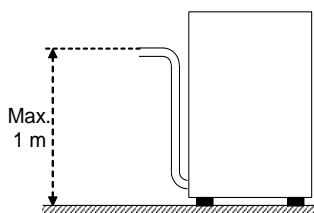

Con bomba de desagüe
(disponible bajo pedido)

- Si el desagüe no se encuentra a un nivel inferior al de la base de la máquina, se puede utilizar la versión dotada con bomba de desagüe (disponible bajo pedido).
- En este caso, la altura máxima del desagüe será de 1 m.
- Compruebe siempre que el desagüe funcione perfectamente y que no esté atascado.
- Cualquier otra solución debe ser acordada y aprobada por el fabricante

3.6 Abrillantador y detergente

- El abrillantador y el detergente se dosifican mediante el dosificador instalado de serie en la máquina, si el modelo lo prevé.
- El técnico instalador se encarga de regular los dosificadores teniendo en cuenta la dureza del agua.
- Antes de efectuar la regulación, debe llenar los tubos de alimentación de los dosificadores con el producto correspondiente.
- La regulación se efectúa mediante los correspondientes tornillos de regulación o directamente desde el panel de mandos, si se ha previsto.
- El nivel de los líquidos en el depósito debe ser suficiente para permitir su aspiración y no tiene que bajar nunca hasta vaciarse; no llene el depósito con productos corrosivos o impuros.

No utilice NUNCA detergentes a base de CLORO o HIPOCLORITO.

Se aconseja siempre la instalación de un dosificador automático de detergente.

Cap 4 USO DE LA MÁQUINA

4.1 Interfaz gráfica

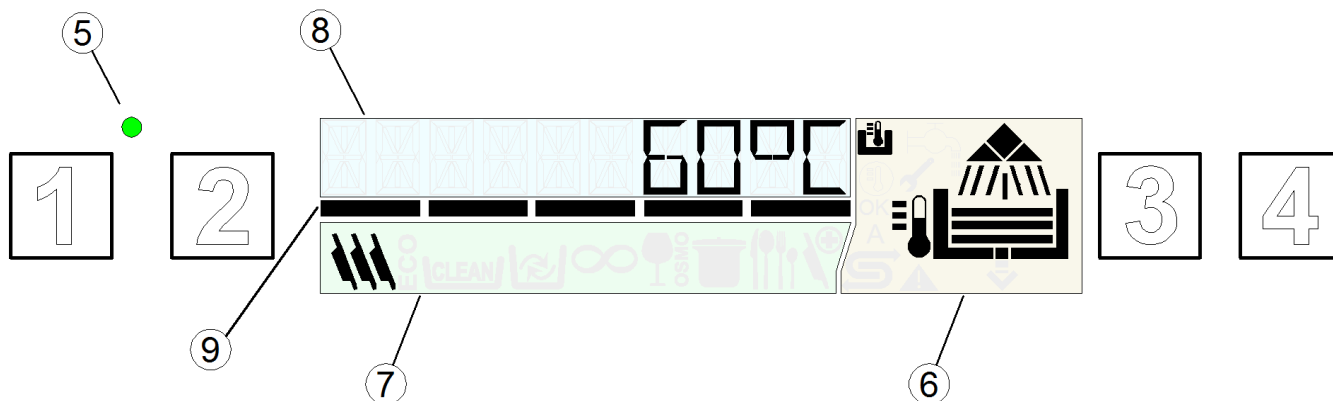







Con referencia a la **fig.1**:

1	BOTÓN ON/OFF	6	ÁREA INDICADORES DE ESTADO DE LA MÁQUINA
2	BOTÓN SELECCIÓN DE PROGRAMAS ESPECIALES	7	ÁREA INDICADORES DE CICLO
3	BOTÓN SELECCIÓN DE PROGRAMAS	8	PANTALLA DE TEXTO
4	BOTÓN START	9	BARRA DE TIEMPO
5	LED STANDBY		

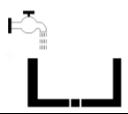
Colores y estados operativos

Con referencia a la **Fig. 2**:

	<p>Verde (Fig. 2a)</p> <ul style="list-style-type: none"> - Máquina lista
	<p>Azul (Fig. 2b)</p> <ul style="list-style-type: none"> - Ciclo de lavado en curso.
	<p>Amarillo (Fig. 2c)</p> <ul style="list-style-type: none"> - Máquina en fase de preparación - Falta de aditivos para el lavado - Falta de sal (solo versiones con ablandador integrado)
	<p>Rojo (Fig. 2d)</p> <p>Presencia de anomalía grave.</p> <ul style="list-style-type: none"> - Funcionamiento limitado o imposible: compruebe el código de error y póngase en contacto con el servicio de asistencia técnica.





Fases de lavado			
Durante el funcionamiento en el área (6) de la pantalla se muestran las distintas fases del ciclo de trabajo:			
	Carga		Lavado
	Calentamiento Nivel de trabajo alcanzado		Aclarado
	Temperatura de trabajo alcanzada		Vaciado
Símbolos de función			
	Aparece cuando se muestra en pantalla la temperatura del calentador		Aparece cuando se muestra en pantalla la temperatura de la cuba
A	Inicio automático activado		Regeneración en curso
	Fallo: funcionamiento limitado posible		Fallo: funcionamiento limitado imposible

4.2 Standby







- Conecte el interruptor general de la red eléctrica.
- Abra la llave del agua.
- Con la máquina en standby la pantalla está apagada y el led **STANDBY (5)** es rojo.

4.3 Encendido y selección de programas

- Compruebe la correcta colocación de los brazos de lavado y los filtros.
- Compruebe que el rebosadero, si está previsto, esté instalado.
- Compruebe el nivel de detergente y abrillantador en sus depósitos.
- Pulse la tecla **ON/OFF (1)** para conectar la máquina: el led **STANDBY (5)** se vuelve verde.
- Durante la fase de carga la pantalla se vuelve de color amarillo.
- Al alcanzar las condiciones óptimas, la **PANTALLA** se vuelve verde indicando que la máquina está lista.
- Un símbolo en la pantalla indica el programa seleccionado.
- Al encender el aparato, se habilita el último programa utilizado antes de apagarlo.
- Con la tecla **SELECCIÓN DE PROGRAMAS (3)** es posible elegir entre los ciclos siguientes:

	Dishwashers	Glasswashers	Utensilwashers	
Programas normales				PRG 1 Para vajilla poco sucia, programa corto.
				PRG2 Para vajilla sucia, programa medio.
				PRG3 Para vajilla muy sucia, programa largo.
	DRAIN			DRAIN Ciclo de vaciado.
				CLEAN Ciclo de vaciado y autolimpieza final que debe realizarse al final del día

Con la tecla **SELECCIÓN DE PROGRAMAS ESPECIALES (2)** es posible elegir entre los ciclos siguientes:

Programas especiales		<p>ECO</p> <p>Con respecto a los programas de lavado normales, reduce el consumo de agua y energía, efectuando un lavado a temperatura más baja; el buen resultado del lavado se obtiene prolongando la acción mecánica de lavado.</p>
		<p>NEW</p> <p>Se recomienda cuando se necesita realizar los lavados cambiando completamente el agua de la cuba, es decir, cuando hay que lavar varias veces la vajilla por estar muy sucia y grasienta. El cambio completo del agua de la cuba alarga la duración del ciclo.</p>
		<p>LONG</p> <p>Lavado continuo. El ciclo se puede interrumpir antes de tiempo pulsando la tecla Start. Después de una breve pausa se pone en marcha el aclarado. El ciclo termina automáticamente al cabo de 12 minutos.</p>
		<p>GLASS</p> <p>Solo para lavavajillas: Es adecuado para el lavado de vasos de cualquier forma y tipo. Este programa efectúa un ciclo con un aclarado a una temperatura más baja y un secado más largo.</p>
		<p>WATER</p> <p>Ciclo adecuado para lograr vasos brillantes, que se utiliza solo junto con un dispositivo de ósmosis inversa.</p>
		<p>ACT 1 – ACT 2</p> <p>Indicado para vajilla muy sucia o con suciedad muy reseca. El programa efectúa 2 lavados y 2 aclarados.</p>
		<p>PRG 4 – PRG 5</p> <p>Para vajilla muy sucia, programa largo (8'). Para vajilla muy sucia, programa largo (10').</p>
		<p>STEEL</p> <p>Adecuado para el lavado de tenedores, cucharas, cuchillos y, en general, para todo tipo de cubiertos. Este programa de lavado es más largo respecto a los demás al utilizar temperaturas más elevadas.</p>
		<p>COLD</p> <p>Programa específico para lavavasos con aclarado en agua fría.</p>
		<p>PLATE</p> <p>Programa platos para lavavasos.</p>
		<p>SAN A030 – SAN A060</p> <p>Se recomienda cuando se necesita un lavado que asegure la desinfección de la vajilla (EN ISO 15883-1/3). Este programa controla la temperatura y el tiempo de lavado y determina la constante A0. El programa termina cuando el parámetro A0 es igual a 30-60. La duración varía, siendo de unos 10 minutos, y la temperatura de lavado alcanza los 70 °C.</p> <p>Nota importante: si A0 debe ser diferente a 30-60, consulte a un técnico autorizado para que modifique el software de la máquina.</p>

Los programas especiales disponibles pueden cambiar según el modelo y el tipo de máquina

4.4 Preparación de la cesta

Con referencia a la **Fig.4**, para un correcto funcionamiento de la máquina, siga las siguientes instrucciones:

- Use una cesta adecuada y llénela sin sobrecargarla ni apilar las piezas de vajilla.
- Elimine siempre previamente los restos más gruesos de la vajilla; no introduzca vajilla con restos secos o sólidos.
- Coloque los recipientes vacíos boca abajo en la cesta.
- Introduzca los platos y similares inclinados en la cesta correspondiente, con la superficie interna orientada hacia arriba.
- Introduzca los cubiertos mezclados en la cesta correspondiente, con el mango hacia abajo.
- No coloque cubiertos de plata y acero inoxidable en la misma cesta para cubiertos, ya que se produciría un oscurecimiento de la plata y probablemente una corrosión del acero.
- Lave las vajillas inmediatamente después de su uso para evitar que la suciedad se endurezca y se pegue.
- Use solo vajillas en buen estado y garantizadas para su lavado a máquina.

4.5 Puesta en marcha del ciclo

- Para poner en marcha el programa, pulse la tecla **START (4)**: durante el lavado la **BARRA DE TIEMPO (9)** indica el avance del ciclo y la pantalla se vuelve de color azul (**Fig. 2b**) mostrando el nombre del programa seleccionado.
- Una vez terminado el ciclo, la pantalla se vuelve verde y muestra la indicación **FIN**.
- Para un secado rápido, retire la cesta de la máquina al finalizar el ciclo.
- Para finalizar el ciclo de lavado antes de tiempo, pulse de nuevo la tecla **START (4)**.

4.6 Puesta en marcha automática del ciclo

Esta función permite poner en marcha el ciclo seleccionado solo con cerrar la puerta (o la capota), sin tener que pulsar ninguna tecla. Para activar la función, siga estas instrucciones:

La “**A**” que aparece en pantalla indica que la función está activada.

- Si no está prevista por defecto, la función debe activarse primero desde el menú de configuración.
- Para desactivar la función, estando la puerta abierta, pulse durante unos segundos la tecla **START (4)**.

La desactivación permanece activa solo durante un ciclo de lavado.

Nota importante: en las versiones con capota, tras el primer ciclo de trabajo, se habilita por sí sola la puesta en marcha automática, es decir que los ciclos siguientes se ponen en marcha automáticamente al cerrar la capota. En la pantalla este modo se indica con “**A**”.

4.7 Visualización de información

- Manteniendo pulsada la tecla **START (4)** durante unos segundos, es posible ver en secuencia la temperatura del calentador de la cuba y el número de ciclos realizados por la máquina. Estos datos se pueden ver, solo temporalmente, tanto antes como durante el ciclo.
- Manteniendo pulsada la tecla **SELECCIÓN DE PROGRAMAS (3)** durante unos segundos, es posible ver en secuencia la temperatura del calentador de la cuba siempre y para todos los programas.
- Es posible desactivar la función manteniendo pulsada durante unos segundos la tecla **SELECCIÓN DE PROGRAMAS (3)**.

4.8 Apagado de la máquina

- Para desconectar la máquina, pulse la tecla **ON/OFF (1)**; permanece encendido solo el led **STANDBY (5)** para indicar la presencia de tensión.
- **Nota importante:** si la máquina permanece conectada durante más de una hora con la puerta abierta, se desconecta automáticamente.

4.9 Extracción del filtro integral

- Ponga los brazos de lavado y aclarado en posición perpendicular respecto al borde de la puerta.
- Levante cada semifiltro agarrándolo por la manija correspondiente (*Fig. 7*).

4.10 Vaciado de la máquina

4.10.1 Máquinas sin bomba de desagüe

- Apague la máquina.
- Extraiga el filtro integral si está (*Fig.7A*).
- Extraiga el rebosadero tirando hacia arriba (*Fig.7*).
- Espere a que la cuba se vacíe por completo.
- En caso necesario, extraiga el filtro de la cuba y límpielo.

4.10.2 Máquinas con ciclo de vaciado (*opcional)

- Con la máquina conectada, pulse la tecla **SELECCIÓN DE PROGRAMAS (3)** hasta seleccionar el programa **ProClean** o **ProDrain**.
- Pulse la tecla **START (4)** para poner en marcha el programa de vaciado y autolimpieza.
- Al finalizar el vaciado, la máquina se desconecta y permanece iluminado solo el led **STANDBY (5)** para indicar que hay tensión.

4.11 Regeneración de las resinas (*opcional)

En las máquinas con ablandador incorporado, cuando se visualiza el símbolo “**SISTEMA DE REGENERACIÓN ACTIVO**”, significa que la máquina está regenerando las resinas y que posiblemente el programa de lavado será más largo.



N.B.: No apague la máquina mientras se esté efectuando un ciclo de regeneración.

En las máquinas con ablandador, cuando se visualiza la indicación ‘**FALTA SAL**’ es necesario añadir sal en el correspondiente depósito; para ello:

- Extraiga el cesto de la máquina.
- Extraiga el filtro integral (*Fig. 7*).
- Desenrosque el tapón del depósito de sal (*Fig. 8*).
- Vierta en el depósito aproximadamente 700 g de sal de regeneración (sal de cocina sin aditivos en granos de 1 o 2 mm de diámetro), utilizando el embudo suministrado de serie.
- Apriete bien el tapón del depósito.
- La indicación de ‘**FALTA DE SAL**’ desaparece al cabo de algunos segundos.

4.12 Visual Máquinas con ablandador externo

En las máquinas con ablandador externo, al cabo de un determinado número de ciclos, en pantalla aparece ‘**SERVICE**’ para indicar que es necesario realizar la regeneración de las resinas del ablandador externo. La indicación puede leerse incluso con la máquina apagada; para borrarla, mantenga pulsadas las 4 teclas durante al menos 5 segundos, con la máquina desconectada y la puerta abierta.

4.13 Fin del servicio

- Al final del día, vacíe siempre la máquina de la manera descrita en el apartado “Vaciado de la máquina”.
- Desconecte la alimentación eléctrica mediante el interruptor general y cierre el grifo exterior del agua.
- Realice el mantenimiento periódico y limpie la máquina de la manera descrita en el apartado “Mantenimiento”.
- Si es posible, deje la puerta del lavavajillas entreabierta para evitar que se formen olores desagradables en el interior.

Cap 5 MANTENIMIENTO

5.1 Reglas generales



Antes de efectuar cualquier operación de mantenimiento, descargue por completo el agua de la máquina, corte la electricidad y cierre la válvula externa del agua.

No emplee chorros de agua a presión porque pueden dañar el sistema eléctrico.

Lave las superficies externas solo cuando estén frías, empleando productos especialmente formulados para el acero.

Si es posible que se produzcan heladas, descargue el agua del boiler y de la bomba de lavado.

5.2 Limpieza

Para garantizar la higiene de la máquina, es necesario efectuar regularmente las operaciones de mantenimiento descritas a continuación. Además, se aconseja realizar un tratamiento periódico de desinfección con un producto comercial que no sea corrosivo.

5.3 Limpieza del grupo de filtrado

Efectúe este procedimiento al final del día o cuando observe residuos de suciedad en los filtros:

1. Quite y lave las cestas.
2. Vacíe la cuba siguiendo las instrucciones del apartado "Vaciado de la máquina".
3. Quite y limpie esmeradamente todos los filtros del lavavajillas.
4. Para limpiar la cuba de acero, no utilice productos ni objetos abrasivos.
5. Una vez efectuadas las operaciones descritas, vuelva a colocar correctamente todas las piezas..

5.4 Limpieza de los brazos

Los brazos de lavado y aclarado se pueden quitar fácilmente para realizar la limpieza periódica de las boquillas y prevenir obturaciones y/o acumulación de suciedad.

Efectúe las siguientes operaciones:

- Suelte los brazos retirando la brida de fijación correspondiente o el desenganche rápido si lo hubiera.
- Lave todas las piezas con agua corriente y limpie con esmero las boquillas, utilizando, si es necesario, unos palillos o pequeñas herramientas puntiagudas.
- Limpie los pernos de rotación de los brazos del interior de la máquina y la zona de salida del agua de lavado y aclarado.
- Vuelva a colocar los brazos y compruebe que giran libremente.

Cap 6 AUTODIAGNÓSTICO

La máquina está dotada de un sistema de autodiagnóstico capaz de detectar e indicar una serie de anomalías de funcionamiento.

Anomalía		Descripción y posibles soluciones
	Er01	Aclarado no efectuado. El aclarado de la vajilla no se ha efectuado correctamente. Compruebe que las boquillas de aclarado estén limpias.
	Er02	Agua no descargada. El agua no se descarga o lo hace de manera incorrecta. Compruebe que el tubo de desagüe no esté doblado o aplastado y que el sifón y los filtros no estén atascados. En las máquinas dotadas con rebosadero, quítelo antes de iniciar el ciclo de desagüe.
	Er03	Anomalía restablecimiento temperatura aclarado. La temperatura del boiler no se ha restablecido dentro de los límites de tiempo fijados durante el ciclo de lavado. Apague la máquina, enciéndala de nuevo y efectúe un nuevo ciclo.
SAFE	Er04	Anomalía carga de agua en la cuba. Compruebe que las conexiones hidráulicas sean correctas y que la llave de alimentación del agua esté abierta. Compruebe la presencia del rebosadero, si se ha previsto. Apague la máquina, enciéndala de nuevo y efectúe una nueva carga.
	Er05	Anomalía termómetro cuba (sonda abierta). La máquina no mide el valor de la temperatura de la cuba. Apague la máquina y enciéndala de nuevo.
	Er06	Anomalía termómetro cuba (sonda cortocircuitada). La máquina no mide el valor de la temperatura de la cuba. Apague la máquina y enciéndala de nuevo.
	Er07	Anomalía termómetro boiler (sonda abierta). La máquina no mide el valor de la temperatura del boiler. Apague la máquina y enciéndala de nuevo.
	Er08	Anomalía termómetro boiler (sonda cortocircuitada). La máquina no mide el valor de la temperatura del boiler. Apague la máquina y enciéndala de nuevo.
	Er09	Time out carga del boiler. El boiler no se ha llenado. No es posible efectuar el aclarado. Controle que la llave de alimentación del agua esté abierta. Apague la máquina, enciéndala de nuevo y efectúe un nuevo ciclo.
	Er21	Enjuague insuficiente: el enjuague no se ha realizado en la cantidad adecuada. Comprobar la limpieza correcta de las boquillas de enjuague. El error no bloquea la máquina.
	Er22	Anomalía restablecimiento temperatura cuba. La temperatura de la cuba no se ha restablecido dentro de los límites de tiempo fijados durante el ciclo de lavado. Apague la máquina, enciéndala de nuevo y efectúe un nuevo ciclo.
	Er25	Efectuar regeneración externa: Se ha alcanzado el número de litros configurado para aparatos externos de tratamiento de agua. El error no impide el funcionamiento del lavavajillas. El mensaje se borra desde el menú "Water Service Set".
SAFE	Er5F	Seguridad electromecánica. Intervención de los termostatos de seguridad del boiler o de la cuba o bien del presostato de seguridad de la cuba.
	Er5L	Seguridad nivel. Nivel de agua en la cuba incorrecto.
	dr t	Filtro sucio. Nivel de agua en la cuba incorrecto, debido a la suciedad del filtro o a la colocación inadecuada del rebosadero.

¡ATENCIÓN! Al apagar la máquina y volver a encenderla, se anula la señalización de error. Si tras realizar las acciones sugeridas, el problema vuelve a presentarse, acuda al Servicio de Asistencia Técnica autorizado.

Cap 7 REGULACIONES Y AJUSTES



Los siguientes ajustes los tiene que efectuar solo un técnico cualificado.

Los parámetros descritos a continuación se pueden configurar, durante la instalación de la máquina o posteriormente, accediendo al menú de configuración de la siguiente manera:

- Máquina en standby con la puerta abierta.
- Pulse simultáneamente durante 5 segundos los botones **1** y **2** (**ON/OFF** y **SELECCIÓN DE PROGRAMAS ESPECIALES**) e introduzca la contraseña **KEY 12** (botones **3** y **4** para variar el parámetro y **1** para confirmarlo).
- Luego, pulsando varias veces el botón **1** (**ON/OFF**), es posible desplazar las opciones siguientes activándolas y/o variándolas mediante los botones **3** y **4** (el parámetro modificado queda memorizado sin que sea necesario confirmarlo). Los parámetros que es posible modificar dependen del tipo de máquina.

Language	Selección del idioma
Boiler Set	Regulación de la temperatura del boiler para los programas. En las versiones con boiler atmosférico (bomba de aclarado), para cada programa (b1 – b2 – b3) se han de realizar configuraciones diferentes.
Tank Set	Regulación de la temperatura de la cuba para los programas. En las versiones con bomba de aclarado, para cada programa (t1 – t2 – t3) se han de realizar configuraciones diferentes
ThermoStop	Activación de la función Thermostop que garantiza una correcta temperatura de aclarado.
Energy Saving	Activación de la función Energy Saving que garantiza el ahorro de energía cuando la máquina está encendida pero no se utiliza.
Manual Detergent	Activación manual del dosificador de detergente. Configurando ON, se carga automáticamente el tubo de aspiración. La longitud del tubo depende del modelo de lavavajillas.
Manual Rinse Aid	Activación manual del dosificador de abrillantador. Configurando ON, se carga automáticamente el tubo de aspiración. La longitud del tubo depende del modelo de lavavajillas.
Detergent Dose	Regulación del tiempo de dosificación del detergente o cantidad de g/l en función del modelo.
Rinse Aid Dose	Regulación del tiempo de dosificación del abrillantador o cantidad de g/l en función del modelo.
Water Hardness	Ajuste del grado de dureza del agua de alimentación (máquinas con ablandador incorporado) según la dureza medida.
External Softenr Cycles	Configuración y activación del contador de ciclos que activa el aviso de mantenimiento (Service) del ablandador externo. Es posible quitar la indicación "Service" manteniendo pulsadas las 4 teclas, con la máquina apagada y la puerta abierta.
Manual Rinse Pump	Activación manual de la bomba de aclarado
Manual Drain	Accionamiento manual de la bomba de desagüe.
Autostart Enable	Autohabilitación del arranque automático
Cycle Counter	Contador de ciclos
Water Service Set	Configuración de los litros de autonomía para aparato externo de tratamiento de agua, set de regulación de 0 a 12000 litros con paso 200. El mensaje Er 25 se puede resetear pulsando las 4 teclas de este menú al mismo tiempo.

Para salir guardando los parámetros configurados, mantenga pulsada la tecla **1** hasta que se apague la pantalla.

7.1 Ajuste de la dureza del ablandador integrado

En la tabla se indica la correspondencia entre grados alemanes y franceses para configurar la máquina.

<i>Dureza medida</i>			
<i>°fr</i>		<i>°dGH</i>	
0 ÷ 20	41 ÷ 45	0 ÷ 11	23 ÷ 25
21 ÷ 25	46 ÷ 50	12 ÷ 14	26 ÷ 28
26 ÷ 30	51 ÷ 55	15 ÷ 17	29 ÷ 31
31 ÷ 35	56 ÷ 60	17 ÷ 20	31 ÷ 34
36 ÷ 40		20 ÷ 22	

Cap 8 ELIMINACIÓN

En nuestras máquinas no hay materiales que requieran especiales procedimientos de eliminación.



(Aplicable en los países de la Unión Europea y en los países con sistemas de recogida selectiva de residuos)

La presencia de esta marca, en el producto o en el material informativo que lo acompaña, indica que al finalizar su vida útil no deberá eliminarse junto con otros residuos domésticos. Para evitar posibles daños al medio ambiente o a la salud humana causados por la eliminación descontrolada de residuos, separe estos elementos de otros tipos de residuos y recícelos de forma responsable para fomentar la reutilización sostenible de los recursos materiales.

Los usuarios comerciales pueden contactar con su proveedor y consultar las condiciones del contrato de compra. Este producto no debe eliminarse junto a otros residuos comerciales.

Los usuarios comerciales pueden contactar con su proveedor y consultar las condiciones del contrato de compra.

Este producto no debe eliminarse junto a otros residuos comerciales.

	Símbolos	Objeto	Material	%
Reciclables directamente		Chapa	Acero	80
		Embalaje cartón	PAP	
		Pallet madera	ISPM15	
		Partes de plástico	PP, PP+FV	
Compuestos		Motores	Ensamblados	20
		Partes eléctricas		
		Partes electrónicas		
	Partes de goma	EPDM		

Cap 9 MEDIOAMBIENTE

USO RESPETANDO EL MEDIOAMBIENTE

El uso razonable del lavavajillas puede contribuir a mejorar su impacto medioambiental; por esto, le aconsejamos que tome las siguientes medidas:

Efectúe los lavados solo con las cestas llenas.

Apague el lavavajillas si no lo utiliza.

Mantenga la máquina cerrada cuando esté en modo stand by.

Utilice programas adecuados al grado de suciedad.

Alimente la máquina con agua calentada mediante un calentador de gas.

Asegúrese de que los desagües confluyan en una red de alcantarillado adecuada.

No supere las dosis de detergente aconsejadas.

El fabricante se reserva el derecho de aportar a este lavavajillas cualquier tipo de modificación eléctrica, técnica y estética así como de sustituir piezas sin previo aviso, siempre que lo considere oportuno para ofrecer un producto fiable, de larga duración y con tecnología avanzada.

ÍNDICE

CAP 1	RISCOS E AVISOS IMPORTANTES	2
1.1	NORMAIS CONDIÇÕES DE SERVIÇO	3
CAP 2	PREFÁCIO	4
CAP 3	INSTALAÇÃO	4
3.1	DESEMBALAGEM	4
3.2	POSICIONAMENTO	4
3.3	LIGAÇÃO ELÉCTRICA	5
3.4	LIGAÇÃO HIDRÁULICA	6
3.5	LIGAÇÃO À LINHA DE DESCARGA	6
3.6	ABRILHANTADOR E DETERGENTE	6
CAP 4	UTILIZAÇÃO DA MÁQUINA	7
4.1	INTERFACE GRÁFICA	7
4.2	STANDBY	8
4.3	ATIVAÇÃO E SELEÇÃO DE PROGRAMAS	8
4.4	PREPARAÇÃO DO CESTO	10
4.5	INÍCIO DO CICLO	10
4.6	INÍCIO AUTOMÁTICO DO CICLO	10
4.7	VISUALIZAÇÃO DE INFORMAÇÕES	10
4.8	DESACTIVAÇÃO DA MÁQUINA	10
4.9	REMOÇÃO DO FILTRO INTEGRAL	11
4.10	ESVAZIAMENTO DA MÁQUINA	11
	4.10.1 Máquinas sem bomba de descarga	11
	4.10.2 Máquinas com ciclo de descarga (*opcional)	11
4.11	REGENERAÇÃO DE RESINAS (*OPCIONAL)	11
4.12	MÁQUINAS COM DEPURADOR EXTERNO	11
4.13	FIM DE SERVIÇO	11
CAP 5	MANUTENÇÃO	12
5.1	REGRAS GERAIS	12
5.2	LIMPEZA	12
5.3	LIMPEZA DO GRUPO DE FILTRAGEM	12
5.4	LIMPEZA DOS BRAÇOS	12
CAP 6	AUTO-DIAGNÓSTICO	13
CAP 7	REGULAÇÕES E DEFINIÇÕES	14
7.1	DEFINIÇÃO DA DUREZA DO AMACIADOR INTEGRADO	15
CAP 8	ELIMINAÇÃO	15
CAP 9	AMBIENTE	15

O fabricante reserva-se, nos termos da lei, a propriedade do presente documento sendo vedado reproduzi-lo e divulgá-lo com qualquer meio sem a prévia autorização escrita do mesmo.

O fabricante reserva-se o direito de efectuar modificações sem aviso prévio para realizar os melhoramentos que julgar necessários



Leia atentamente o manual de instruções antes de ligar a máquina. Os avisos nele contidos fornecem indicações importantes relativamente à segurança nas várias fases de instalação, uso e manutenção. A inobservância das indicações fornecidas na documentação em anexo pode comprometer a segurança do aparelho e anular imediatamente a garantia.

Cap 1 RISCOS E AVISOS IMPORTANTES

- Este aparelho destina-se apenas à utilização para a qual foi expressamente concebido. Qualquer outra utilização deve ser considerada imprópria e, por isso, perigosa.
- O pessoal especializado que efectuar a instalação deve instruir adequadamente o utilizador em relação ao funcionamento do aparelho e às eventuais medidas de segurança a respeitar, fornecendo também demonstrações práticas.
- Qualquer tipo de intervenção na máquina, mesmo em caso de avaria, só deverá ser efectuada pelo fabricante ou por um centro de assistência autorizado e por pessoal qualificado, utilizando exclusivamente peças sobresselentes originais.
- Desligue ou isole sempre a máquina da rede eléctrica e hídrica antes de efectuar manutenções, reparações e limpeza.
- A máquina **NÃO** deve ser utilizada por pessoal sem formação.
- O aparelho pode ser utilizado por crianças com idade superior a 8 anos e por pessoas com capacidades físicas, sensoriais ou mentais, ou com falta de experiência e conhecimento, desde que sob supervisão ou depois de lhes tiverem sido dadas instruções relativas ao uso seguro do aparelho.
- As crianças não devem brincar com o aparelho.
- A limpeza e manutenção destinada a ser efectuada pelo utilizador não deve ser efectuada por crianças sem supervisão de um adulto.
- A máquina **NÃO** deve permanecer sob tensão quando não estiver a ser utilizada.
- Se a máquina não estiver equipada com ficha ou outro meio de desativação com separação de todos os contactos, estes dispositivos de desativação devem ser incorporados na rede de alimentação, em conformidade com as regras de instalação.
- Se o cabo de alimentação estiver danificado, deve ser substituído pelo fabricante e pelo seu serviço de assistência técnica ou, em todo o caso, por uma pessoa com qualificação semelhante, se modo a prevenir qualquer risco.
- O parafuso situado no aparelho assinalado pelo símbolo 5021 da norma IEC 60417 representa a ligação equipotencial.
- **NUNCA** abra rapidamente a porta da máquina se não tiver terminado o ciclo.
- **NUNCA** utilize a máquina sem as proteções previstas pelo fabricante.
- **NUNCA** utilize a máquina para lavar objetos de tipo, forma, medida ou material não garantidos para a lavagem na máquina ou não perfeitamente íntegros.

- **NUNCA** utilize o aparelho ou as suas partes como escada ou suporte para pessoas, coisas ou animais.
- **NUNCA** sobrecarregue a porta aberta das máquinas com abertura frontal, que foi dimensionada para suportar somente o cesto carregado com loiça.
- **NUNCA** mergulhe as mãos nuas nas soluções de lavagem.
- **NUNCA** tombe a máquina após a instalação.
- Se perceber um funcionamento irregular ou vazamentos de líquidos, desligue imediatamente a corrente elétrica e feche a alimentação hidráulica.
- Não posicione a máquina de lavar loiça próximo de fontes de calor superiores a 50°C.
- **NUNCA** deixe a máquina de lavar loiça exposta a agentes atmosféricos (chuva, sol, etc.)
- A máquina de lavar loiça não deve ser instalada em ambientes externos sem protecções adequadas.
- Nunca ligue um programa de lavagem sem o tubo ladrão, se disponível.
- Nunca aproxime objectos magnéticos da máquina.
- Não utilize a parte superior da máquina como plano de apoio.
- O técnico de instalação tem a obrigação de verificar a eficácia da ligação de terra.
- No fim do ensaio, o técnico de instalação tem a obrigação de enviar uma declaração escrita relativa à correcta instalação e ensaio segundo as normas e as regras da técnica.
- **NÃO** modifique a posição nem manipule os elementos que compõem a máquina; estas operações podem comprometer a segurança da mesma.
- Nível de pressão acústica de acordo com a norma EN ISO 4871
 - LpA Máx = 55db Kpa=2.5db para versões parte inferior do banco
 - LpA Máx = 65db Kpa=2.5db para versões capô
 - LpA Máx = 76db Kpa=1.5db para versões lava-objetos
- Temperatura máx da água de alimentação: 50°C
- Pressão máx da água de alimentação: 4bar (400kPa)
- Aparelho previsto para ser ligado de forma permanente à rede hídrica
- O aparelho não deve ser limpo com jatos de água ou vapor.
- Altura máxima de descarga
 - Em terra nas versões com tubo ladrão
 - Altura máxima 1m nas versões com bomba de descarga

1.1 Normais condições de serviço

Temperatura ambiente: 40°C máx. /4°C mín. (média 30°C)

Altitude : até 2000 metros

Humidade relativa : Máx. 30% a 40°C / máx. 90% a 20°C

Cap 2 PREFÁCIO

Avisos:

Guarde cuidadosamente toda a documentação nas proximidades do aparelho; entregue-a aos técnicos e aos operadores encarregados da utilização e mantenha-a íntegra ao longo do tempo, através de uma colocação segura, com eventuais cópias para a consulta frequente

O operador tem a obrigação de ler, compreender e aprender o conteúdo do presente manual antes de iniciar qualquer operação na máquina.

O aparelho destina-se exclusivamente à lavagem profissional de loiça para colectividades e, portanto, a instalação, o uso e a manutenção dirigem-se sempre a pessoal com formação que respeite as instruções do fabricante.

Garantia:

O fabricante declina qualquer responsabilidade e garantia por danos materiais ou pessoais resultantes da inobservância das instruções fornecidas ou de uma utilização imprópria da máquina

A inobservância das indicações fornecidas na documentação em anexo pode comprometer a segurança do aparelho e anular imediatamente a garantia

As instalações e as reparações efectuadas por técnicos não autorizados ou a utilização de peças sobresselentes não originais conduzem à anulação imediata da garantia.

Armazenagem:

Transporte e armazenamento: entre -10°C e 55°C com pico até 70°C (durante 24 horas no máx.)

Cap 3 INSTALAÇÃO

Uma correcta instalação é fundamental para o bom funcionamento da máquina. Alguns dos dados necessários para a instalação da máquina estão indicados na chapa de características colocada no lado direito da máquina e uma cópia encontra-se na capa deste manual.



A instalação deve ser efectuada exclusivamente por técnicos qualificados e autorizados.

3.1 Desembalagem

Certifique-se de que a embalagem está íntegra, escrevendo na guia de transporte eventuais danos detectados. Após ter eliminado a embalagem, certifique-se de que o aparelho está íntegro; se a máquina estiver danificada, avise imediatamente o revendedor por fax ou carta registada A.R. e o transportador que efectuou o transporte. Se os danos prejudicarem a segurança da máquina, esta não deve ser instalada e/ou utilizada até que o problema seja resolvido por um técnico qualificado.



Os elementos da embalagem (sacos de plástico, poliestireno expandido, pregos, etc. ...) não devem ser deixados ao alcance de crianças e animais domésticos por serem possível fonte de perigo.

3.2 Posicionamento

- Certifique-se de que na zona de instalação não existem, ou estão bem protegidos, objectos e materiais que podem ser danificados pelo vapor de água que pode sair da máquina durante o funcionamento.
- Antes de colocar a máquina de lavar loiça, prepare no local os sistemas de alimentação eléctrica, aprovisionamento hídrico e de descarga.
- Em caso de encaixe de máquinas com parede simples, deixe um espaço de pelo menos 10mm entre as paredes da máquina e as superfícies adjacentes.
- O pavimento ou o encaixe deve ser dimensionado tendo em conta o peso total da loiça
- Para garantir a estabilidade, instale e nivele a máquina nos seus quatro pés.
- Este aparelho foi apenas concebido para uma ligação fixa, diferentes soluções de instalação devem ser acordadas e aprovadas pelo fabricante.

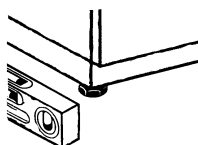

- Retire a película de protecção da carroçaria antes de iniciar a utilização da máquina de lavar loiça.

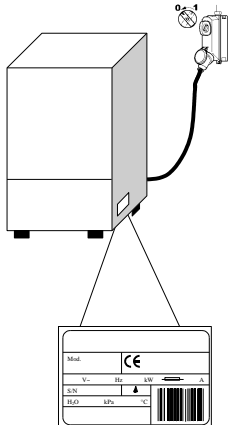

3.3 Ligação eléctrica

- Deve existir um interruptor geral de tipo omnipolar, capaz de interromper todos os contactos incluindo o neutro, com distância entre os contactos abertos de pelo menos 3 mm e com disparo magnetotérmico de segurança ou combinado com fusíveis, a dimensionar ou ajustar em conformidade com a potência indicada na chapa de características da máquina.
- O interruptor geral deve encontrar-se na linha eléctrica perto da instalação e deve servir exclusivamente um aparelho de cada vez.
- A tensão e a frequência da rede eléctrica devem coincidir com as da chapa de características.
- Deve existir uma instalação de ligação à terra eficaz, em conformidade com as normas de prevenção vigentes, para a segurança do operador e do aparelho

- Este aparelho está em conformidade com a certificação EN/IEC 61000-3-11 se a impedância do sistema Z_{sys} for igual ou inferior a Z_{max} no ponto de interface entre o sistema de alimentação do utilizador e o sistema público. É da responsabilidade do instalador ou do utilizador do aparelho certificar-se de que o aparelho é ligado exclusivamente a uma alimentação com um sistema de impedância Z_{sys} igual ou inferior a Z_{max}

	Z_{max}
Lava-objetos	0.21 Ω
Capô	0.24 Ω
Parte inferior do banco	0.41 Ω

- O cabo de alimentação, exclusivamente de tipo H07RN-F corrente eléctrica em serviço móvel a 60°C no condutor:
 - Máquina trifásica
 - -5x2,5 mm² até 20 A
 - -5x4 mm² até 30 A
 - -5x6 mm² até 38 A
 - -5x10 mm² até 54 A
 - Máquinas monofásicas
 - -3x1,5 mm² até 16 A
 - -3x2,5 mm² até 25 A
- Não deve ser esticado ou esmagado durante o funcionamento normal ou a manutenção de rotina.
- Além disso, o aparelho deve ser ligado a um sistema equipotencial, cuja ligação seja efetuada através de um parafuso assinalado pelo símbolo 5021 da IEC 60417. ↓
- O condutor equipotencial deve ter uma secção de 10 mm².
- Respeite as polaridades indicadas no esquema eléctrico.
- Para mais informações, consulte o esquema eléctrico.

É proibida a utilização de tomadas múltiplas, adaptadores, cabos de tipo e secção não adequados ou com junções de extensão que não estejam em conformidade com as normas vigentes para este tipo de instalação.



Se o cordão de alimentação estiver danificado, ele deve ser substituído pela rede autorizada para reparo, a fim de evitar riscos ao usuário.

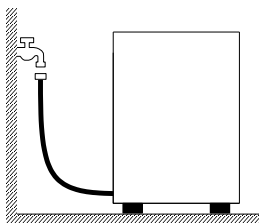

3.4 Ligação hidráulica

O aparelho deve ser ligado à rede hídrica através de um tubo flexível. Entre a rede hídrica e a electroválvula do aparelho deve existir uma válvula de intercepção. A válvula de intercepção deve encontrar-se próximo do aparelho.

- A alimentação de água, temperatura e pressão **devem ser compatíveis** com os valores indicados na chapa de características técnicas da máquina.
- Certifique-se de que o caudal de alimentação não é inferior a 20 l/min.
- Se a dureza da água for superior a 14 °f (8 °dH), é aconselhável utilizar a máquina com depurador interno. Se a dureza da água for superior a 35 °f (19,5 °dH), é aconselhável instalar um depurador externo antes da eletroválvula.
- Para máquinas não equipadas com depurador; se a dureza da água for superior a 14 °f (8 °dH), é aconselhável instalar um depurador externo antes da eletroválvula.
- No caso de concentrações muito altas de minerais residuais na água de condutibilidade elevada, é aconselhável a instalação de um sistema de desmineralização.
- As máquinas destinadas à utilização com água dessalinizada ou com alta concentração de cloreto de sódio devem ser especificamente encomendadas, pois exigem materiais específicos para a sua construção
- Não alimente com água desmineralizada as máquinas dotadas de recuperador de calor com baterias de recuperação em cobre. Nestes casos, solicite a versão com baterias com tubagens inox.

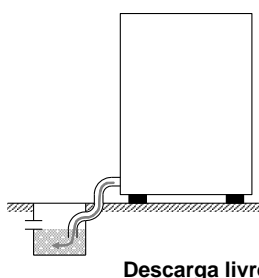

3.5 Ligação à linha de descarga

- A linha de descarga deve ser formada por um poço sifonado livre com dimensões adequadas à capacidade do tubo de descarga fornecido com a máquina. O tubo deve chegar até ao poço sem ser esticado, comprimido, dobrado, esmagado, pressionado ou forçado por nada.
- O esvaziamento da cuba ocorre por gravidade, pelo que a descarga deve estar num nível inferior à base da máquina.

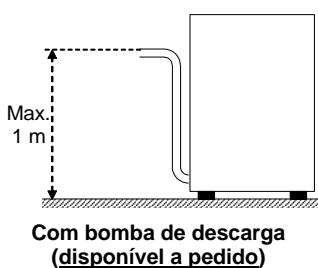

- Se a descarga não estiver num nível inferior à base da máquina, pode usar-se a versão com bomba de descarga (disponível a pedido).
- Neste caso, a altura máxima da descarga é equivalente a 1 m.
- Certifique-se sempre de que a descarga funciona correctamente e que não está entupida.
- Qualquer outra solução deve ser previamente acordada e aprovada pelo fabricante.

3.6 Abrilhantador e detergente

- A dosagem de abrillantador e detergente é efectuada por meio do doseador instalado de série na máquina, se previsto pelo modelo.
- A dosagem é determinada com base na dureza da água pelo técnico de instalação, o qual providenciará também à calibragem dos próprios doseadores.
- Antes de proceder à calibragem, encha os tubos de alimentação dos doseadores com o respectivo produto.
- A calibragem efectua-se através dos respectivos parafusos de regulação, ou directamente a partir do painel de comandos, se disponível.
- O nível dos líquidos no recipiente deve ser suficiente para a sucção; nunca deve descer até esvaziar nem ser abastecido com produtos corrosivos ou impuros.
NUNCA utilize detergentes à base de CLORO ou HIPOCLORITOS.
A instalação de um doseador automático do detergente é sempre recomendada.

Cap 4 UTILIZAÇÃO DA MÁQUINA

4.1 Interface gráfica

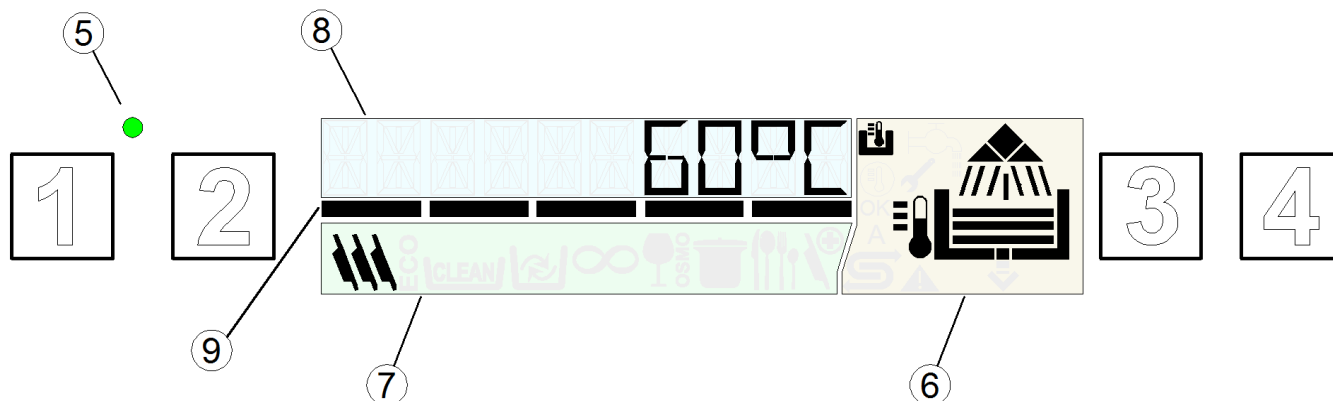









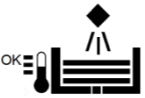

Com referência à Fig. 1:

1	BOTÃO ON/OFF	6	ÁREA DOS INDICADORES DE ESTADO DA MÁQUINA
2	BOTÃO DE SELEÇÃO DE PROGRAMAS ESPECIAIS	7	ÁREA DOS INDICADORES DE CICLO
3	BOTÃO DE SELEÇÃO DE PROGRAMAS	8	VISOR DE INFORMAÇÕES
4	BOTÃO START	9	BARRA TEMPORAL
5	LED DE STANDBY		

Colorações e estados operacionais

Com referência à Fig.2:

	<p>Verde (Fig.2a)</p> <ul style="list-style-type: none"> - Máquina pronta
	<p>Azul (Fig.2b)</p> <ul style="list-style-type: none"> - Ciclo de lavagem em curso.
	<p>Amarelo (Fig. 2c)</p> <ul style="list-style-type: none"> - Máquina em fase de preparação - Falta de aditivos para a lavagem - Falta de sal (apenas nas versões com amaciador integrado)
	<p>Vermelho (Fig. 2d)</p> <p>Presença de uma anomalia grave.</p> <ul style="list-style-type: none"> - Funcionamento limitado ou impossível: verificar o código de erro assinalado e eventualmente contactar a assistência técnica.





Fases de lavagem			
Durante o funcionamento o visor na área (6) exibe as diversas fases do ciclo de trabalho:			
	Carregamento		Lavagem
	Aquecimento Nível de trabalho atingido		Enxaguamento
	Temperatura de trabalho atingida		Descarregamento
Símbolos de função			
	Aparece quando no visor é mostrada a temperatura da caldeira		Aparece quando no visor é mostrada a temperatura da caldeira
A	Arranque automático ativo		Regeneração em curso
	Avaria: funcionamento limitado possível		Avaria: funcionamento impossível

4.2 Standby











- Introduza o interruptor geral da eletricidade
- Abra a torneira externa da água.
- Com a máquina em standby o visor está apagado enquanto o led **STANDBY (5)** está vermelho.

4.3 Ativação e seleção de programas

- Verifique o posicionamento correto dos braços de lavagem e dos filtros.
- Verifique a presença do tubo ladrão (se previsto).
- Controle o nível de detergente e abrillantador nos reservatórios.
- Prima a tecla **ON/OFF (1)** para ligar a máquina, o led **STANDBY (5)** ficará verde.
- Durante a fase de carregamento o visor assume a cor amarela
- Ao atingir as condições ideais o **VISOR** fica verde para indicar que a máquina está pronta.
- No visor um símbolo indica o programa definido.
- A cada ativação será definido o último programa utilizado antes da desativação.
- Com a tecla **SELEÇÃO DE PROGRAMAS (3)** é possível escolher entre os seguintes ciclos:

	Dishwashers	Glasswashers	Utensilwashers	
Programas padrão				PRG 1 Para loiça pouco suja, programa curto.
				PRG2 Para loiça meia suja, programa médio.
				PRG3 Para loiça muito suja, programa longo.
	DRAIN			DRAIN Ciclo de descarga
				CLEAN Ciclo de descarga e autolimpeza final a realizar no fim do dia.

Com a tecla **SELEÇÃO DE PROGRAMAS ESPECIAIS (2)** é possível escolher entre os seguintes ciclos:

Programas especiais		ECO Reduz os consumos de energia efetuando uma lavagem com temperaturas e consumos de água reduzidos relativamente aos programas de lavagem normais; o bom resultado de lavagem obtém-se através do aproveitamento de uma ação mecânica de lavagem prolongada.
		NEW Aconselhado quando se necessita de efetuar lavagens com substituição total da água na cuba de lavagem, pelo que, para efetuar lavagens consecutivas de loiça suja com excesso de gordura ou óleo. A substituição total da água na cuba requer um tempo maior de ciclo.
		LONG Lavagem contínua. O ciclo pode ser interrompido antecipadamente premindo a tecla start. Após uma breve pausa inicia-se a fase de enxaguamento. O ciclo termina automaticamente após 12 min.
		GLASS Apenas para máquina de lavar pratos: Indicado para a lavagem de copos de qualquer forma e tipo. Este programa efetua uma lavagem com temperaturas de enxaguamento reduzidas e necessita de um tempo de secagem prolongado.
		WATER Ciclo indicado para obter brilhantes, utilizável apenas em combinação com um dispositivo por osmose inversa.
		ACT 1 – ACT 2 Indicado para a lavagem de loiça muito suja com resíduos secos. O programa efetua de facto 2 lavagens e 2 enxaguamentos.
		PRG 4 – PRG 5 Para loiça muito suja, programa longo (8'). Para loiça muito suja, programa longo (10').
		STEEL Adequado para a lavagem de garfos, colheres, facas ou outros talheres de qualquer tipo. Este programa de lavagem tem uma duração mais longa relativamente aos outros com a utilização de temperaturas mais elevadas.
		COLD Programa específico para máquina de lavar copos com enxaguamento a água fria.
		PLATE Programa de pratos para máquina de lavar copos.
		SAN A030 – SAN A060 Aconselhado quando se necessita de lavagens em que é necessário garantir uma desinfeção da loiça a lavar (EN ISO 15883-1/3). Este programa efetua um controlo em temperatura e tempo de lavagem calculando a constante A0. O programa termina quando o parâmetro A0 atinge o valor 30-60. A duração é variável e situa-se, em média, em torno de 10 minutos e a temperatura de lavagem atinge cerca de 70 C°. N.B. Caso seja necessário um valor A0 diferente de 30-60, contactar um técnico autorizado, o qual irá efetuar uma modificação no software da máquina.

Os programas especiais presentes podem variar de acordo com o modelo e com o tipo de máquina

4.4 Preparação do cesto

Com referência à **Fig.4**, para um correcto funcionamento da máquina, siga as seguintes indicações:

- Use um cesto adequado, enchendo-o sem o sobrecarregar e sem sobrepor a loiça.
- Limpe sempre os resíduos da loiça previamente; não carregue loiça com resíduos secos ou sólidos.
- Posicione os recipientes vazios invertidos no cesto.
- Introduza pratos e afins no respectivo cesto, inclinados, com a superfície interna virada para cima.
- No respectivo cesto, introduza os talheres mistos, com a pega virada para baixo.
- Não coloque talheres de prata e de aço inoxidável no mesmo cesto dos talheres, já que isto poderia provocar o escurecimento da prata e a provável corrosão do aço.
- Lave a loiça imediatamente após a utilização, para evitar que a sujidade fique incrustada.
- Use apenas loiça íntegra e garantida para a lavagem na máquina.

4.5 Início do ciclo

- Para iniciar o programa prima o botão **START (4)**, durante a lavagem a **BARRA TEMPORAL (9)** indica o avanço do ciclo e o visor assume a cor azul (**Fig. 2b**) e mostrará o nome do programa pré-seleccionado.
- Com o ciclo terminado o visor ficará de cor verde e será mostrada a mensagem **FIM**.
- Para se conseguir uma secagem rápida, extraia o cesto da máquina no fim do ciclo.
- Para terminar antecipadamente o ciclo de lavagem, prima novamente a tecla de **START (4)**.

4.6 Início automático do ciclo

Essa função permite fazer o ciclo escolhido iniciar com o simples fecho da porta (ou da capota) sem premir nenhum botão, para ativar a função proceda do seguinte modo:

A mensagem “**A**” no visor indica que a função está ativa.

- Se não estiver prevista de fábrica, a função deve ser primeiro ativada a partir do menu de definições.
- Para desativar a função prima durante alguns segundos a tecla **START (4)** com a porta aberta.
A desativação permanece ativa durante um único ciclo de lavagem.

N.B. Nas versões com capota, após o primeiro ciclo de trabalho, ativa-se automaticamente o arranque automático: o início dos ciclos seguintes ocorre automaticamente aquando do fecho da capota. Este modo é assinalado no visor pela mensagem “**A**”.

4.7 Visualização de informações

- Mantendo premido durante alguns segundos o botão **START (4)** é possível visualizar em sequência a temperatura da Caldeira da Cuba e o número de ciclos efetuados pela máquina.
Este tipo de visualização pode ser realizado quer antes, quer durante o ciclo e será visível apenas temporariamente.
- Mantendo premido durante alguns segundos o botão **SELEÇÃO (3)** é possível visualizar em sequência a temperatura da Caldeira da Cuba, de modo permanente e para todos os programas.
- É possível desativar a função mantendo premido durante alguns segundos o botão **SELEÇÃO DE PROGRAMAS (3)**.

4.8 Desactivação da máquina

- Para desligar a máquina prima o botão **ON/OFF (1)** permanece aceso apenas o Led **STANDBY (5)** para assinalar a presença de tensão.
- **N.B.** No caso da máquina permanecer ligada com a porta aberta durante mais de uma hora, desligar-se-á automaticamente.

4.9 Remoção do filtro integral

- Coloque os braços de lavagem e enxaguamento em posição ortogonal na borda da porta.
- Levante cada semi-filtro segurando na respectiva pega (*Fig.7*).

4.10 Esvaziamento da máquina

4.10.1 Máquinas sem bomba de descarga

- Desligue a máquina.
- Remova o filtro integral, se presente (*Fig.7A*).
- Extraia o tubo ladrão puxando-o para cima (*Fig.7*).
- Aguarde que a cuba esteja completamente vazia.
- Se necessário, extraia o filtro da cuba e limpe-o.

4.10.2 Máquinas com ciclo de descarga (*opcional)

- Com a máquina ligada, prima o botão **SELEÇÃO DE PROGRAMAS (3)** até seleccionar o programa **ProClean** ou **ProDrain**.
- Prima o botão **START (4)**, para iniciar o programa de descarga e autolimpeza.
- No final da descarga, a máquina desliga-se, permanece aceso apenas o LED **STANDBY (5)** para assinalar a presença de tensão.

4.11 Regeneração de resinas (*opcional)

Nas máquinas com amaciador incorporado, o símbolo “**SISTEMA DE REGENERAÇÃO ACTIVO**” indica que a máquina está a realizar o ciclo de regeneração das resinas e que o programa de lavagem em curso pode ser mais longo.



N.B. Não desligar a máquina se estiver em curso um ciclo de regeneração

Nas máquinas com amaciador, quando aparece a sinalização ‘**FALTA DE SAL**’, é necessário acrescentar o sal no respectivo depósito; proceder do seguinte modo:

- Extrair o cesto da máquina.
- Remover o filtro integral (*Fig.7*).
- Despertar o tampão do depósito de sal (*Fig.8*).
- Deitar cerca de 700g de sal de regeneração no recipiente (sal de cozinha sem aditivos em grãos de 1 ou 2 mm de diâmetro) utilizando o funil fornecido.
- Fechar com força o recipiente.
- A sinalização ‘**FALTA DE SAL**’ desaparece após alguns minutos.

4.12 Máquinas com depurador externo

Nas máquinas equipadas com amaciador externo após um certo número de ciclos no visor aparece a mensagem ‘**SERVICE**’ para indicar que é necessário intervir no amaciador externo e efetuar a regeneração das resinas. A sinalização permanece também com a máquina desligada, para a fazer desaparecer deve manter premidas todas as 4 teclas, pelo menos, 5 segundos com máquina desligada e porta aberta.

4.13 Fim de serviço

- No final do dia, esvazie sempre a máquina como descrito no parágrafo “Esvaziar a máquina”.
- Desligue a alimentação eléctrica através do interruptor geral e feche a torneira externa da água.
- Efectue a manutenção ordinária e limpe a máquina como descrito no parágrafo “Manutenção”.
- Se possível, deixe a porta da máquina entreaberta para evitar a formação de odores desagradáveis no interior.

Cap 5 MANUTENÇÃO

5.1 Regras gerais



Antes de executar qualquer operação de manutenção, descarregue totalmente a água, desligue a electricidade e feche a válvula externa da água.

Não use jactos de água sob pressão pois poderiam danificar a instalação eléctrica.

Lave as superfícies externas apenas quando estiverem frias, com produtos especificamente formulados para a manutenção do aço.

No caso de possível formação de gelo, descarregue a água da caldeira e da bomba de lavagem.

5.2 Limpeza

Para garantir a eficiência da máquina, devem efectuar-se regularmente as operações de manutenção ordinária indicadas de seguida. É aconselhado um tratamento periódico de desinfecção com produtos adequados, não corrosivos, disponíveis no mercado.

5.3 Limpeza do grupo de filtragem

Efectue este procedimento no final do dia ou quando se notarem resíduos de sujidade nos filtros:

1. Retire e limpe os cestos.
2. Esvazie a cuba seguindo as instruções indicadas no parágrafo “Esvaziar a máquina”.
3. Retire e limpe cuidadosamente todos os filtros da máquina de lavar loiça.
4. Para limpar a cuba de aço, não use produtos ou objectos abrasivos.
5. No final das operações indicadas, reposicionar cuidadosamente cada parte.

5.4 Limpeza dos braços

Os braços de lavagem e enxaguamento são de fácil remoção para permitir a limpeza periódica dos orifícios e prevenir possíveis entupimentos e/ou depósitos.

Proceda do seguinte modo:

- Retire os braços desapertando o respetivo anel de fixação ou através do desengate rápido, caso exista.
- Lave todas as partes sob um jacto de água corrente, limpe muito bem os orifícios utilizando eventualmente um palito ou utensílios pontiagudos pequenos.
- Limpe os pernos de rotação dos braços no interior da máquina e a zona de saída da água de lavagem e de enxaguamento.
- Reposicione os braços e verifique a livre rotação.

Cap 6 AUTO-DIAGNÓSTICO

A máquina está equipada com um sistema de auto-diagnóstico capaz de detectar e assinalar uma série de avarias.

Anomalia		Descrição e possíveis soluções
	Er01	Enxaguamento não efectuado. O enxaguamento da loiça não foi efectuado correctamente. Verifique a correcta limpeza dos orifícios de enxaguamento.
	Er02	Falta de escoamento da água. O escoamento da água não é efectuado ou é efectuado de forma anómala. Certifique-se de que o tubo de escoamento não está dobrado ou esmagado e que o sifão ou os filtros não estão entupidos. Nas máquinas equipadas com tubo ladrão, remova-o antes de iniciar o ciclo de descarga.
	Er03	Anomalia na reposição da temperatura de enxaguamento. A reposição da temperatura da caldeira não ocorreu dentro dos limites de tempo pré-estabelecidos durante o ciclo de lavagem. Desligue e volte a ligar a máquina e realize um novo ciclo.
SAFE	Er04	Anomalia no carregamento da água na cuba. Certifique-se de que as ligações hidráulicas estão correctas e que a torneira de alimentação hidráulica está aberta. Verifique a presença do tubo ladrão, se disponível. Desligue e volte a ligar a máquina e realize um novo carregamento.
	Er05	Anomalia no termómetro da cuba. (Sonda aberta) A máquina não detecta o valor da temperatura da cuba. Desligue e volte a ligar a máquina.
	Er06	Anomalia no termómetro da cuba. (Sonda em curto-circuito) A máquina não detecta o valor da temperatura da cuba. Desligue e volte a ligar a máquina.
	Er07	Anomalia no termómetro da caldeira. (Sonda aberta) A máquina não detecta o valor da temperatura da caldeira. Desligue e volte a ligar a máquina.
	Er08	Anomalia no termómetro da caldeira. (Sonda em curto-circuito) A máquina não detecta o valor da temperatura da caldeira. Desligue e volte a ligar a máquina.
	Er09	Time out de carregamento da caldeira: falta de enchimento da caldeira. Não é possível efectuar o enxaguamento. Certifique-se de que a torneira de alimentação hidráulica está aberta. Desligue e volte a ligar e realize um novo ciclo.
	Er21	Enxaguamento insuficiente: o enxaguamento não foi efectuado na quantidade certa, Verifique a limpeza correcta dos bicos de enxaguamento. O erro não bloqueia a máquina.
	Er22	Anomalia na reposição da temperatura da cuba A reposição da temperatura da cuba não ocorreu dentro dos limites de tempo pré-estabelecidos durante o ciclo de lavagem. Desligue e volte a ligar a máquina e realize um novo ciclo.
	Er25	Efetuar a regeneração externa: Foi atingido o número de litros definido para aparelhos de tratamento de água externos, o erro não exclui o funcionamento da máquina de lavar loiça, a mensagem pode ser apagada a partir do menu "Water Service Set".
SAFE	Er5F	Segurança electromecânica: intervenção dos termóstatos de segurança da caldeira ou intervenção do pressóstato de segurança da cuba.
	Er5L	Segurança do nível: Nível da água na cuba incorrecto.
	dr t	Filtro sujo: Nível de água na cuba incorrecto, causado pelo filtro sujo ou pelo tubo ladrão mal inserido.
<p>ATENÇÃO! A desactivação e a posterior activação da máquina "reinicia" a sinalização. Se, após a execução das indicações fornecidas, o problema persistir, dirija-se ao Serviço de Assistência Técnica Autorizado.</p>		

Cap 7 REGULAÇÕES E DEFINIÇÕES



As seguintes definições só devem ser efectuadas por um técnico qualificado.

Os parâmetros abaixo indicados podem ser definidos, em sede de instalação ou posteriormente, acedendo ao menu de definições do seguinte modo:

- Máquina em standby com porta aberta.
- Prima simultaneamente os botões **1** e **2** (**ON/OFF** e **SELEÇÃO DE PROGRAMAS ESPECIAIS**) durante 5 segundos e introduza a chave **KEY 12** (botões **3** e **4** para mudar o parâmetro, **1** para confirmar).
- De seguida, premindo repetidamente o botão **1** (**ON/OFF**) é possível percorrer as opções seguintes activando-as e/ou alterando-as com os botões **3** e **4** (o parâmetro modificado permanece memorizado sem necessidade de confirmar). A lista dos parâmetros pode variar segundo o tipo de máquina.

Language	Seleção do idioma
Boiler Set	Regulação da temperatura da caldeira para os programas. Nas versões com caldeira atmosférica (bomba de enxaguamento) existem definições diferentes para cada programa (b1 – b2 – b3)
Tank Set	Regulação da temperatura da cuba para os programas. Nas versões com bomba de enxaguamento, existem definições diferentes para cada programa (t1–t2–t3)
ThermoStop	Activação da função Thermostop que garante uma correcta temperatura de enxaguamento.
Energy Saving	Activação da função Energy Saving que garante uma poupança energética quando a máquina for ligada e não utilizada.
Manual Detergent	Accionamento manual do doseador de detergente. Ao definir ON, o tubo de aspiração é carregado automaticamente. O comprimento do tubo é predefinido em função do modelo de máquina de lavar louça.
Manual Rinse Aid	Accionamento manual do doseador de abrillantador. Ao definir ON, o tubo de aspiração é carregado automaticamente. O comprimento do tubo é predefinido em função do modelo de máquina de lavar louça.
Detergent Dose	Regulação do tempo de dosagem de detergente ou da quantidade em gr/l em função do modelo.
Rinse Aid Dose	Regulação do tempo de dosagem de abrillantador ou da quantidade em gr/l em função do modelo.
Water Hardness	Definição da dureza da água de entrada para máquinas com amaciador incorporado, em função da dureza medida.
External Softenr Cycles	Definição e ativação do conta-ciclos que ativa a sinalização de manutenção (Service) para o amaciador externo. É possível eliminar a mensagem “Service” mantendo premidas todas as 4 teclas, com a máquina desligada e a porta aberta.
Manual Rinse Pump	Accionamento manual da bomba de enxaguamento
Manual Drain	Accionamento manual da bomba de descarga
Autostart Enable	Auto-activação do arranque automático
Cycle Counter	Conta-ciclos
Water Service Set	Definição dos litros de autonomia para aparelho de tratamento de água externo, conjunto de regulação de 0 a 12000 litros com passo 200. A mensagem Er 25 pode ser reiniciada premindo as 4 teclas ao mesmo tempo a partir deste menu.

Depois de ter definido os parâmetros desejados para sair memorizando tudo, mantenha premido o botão **1** até que apareçam os traços de linha on no visor.

7.1 Definição da dureza do amaciador integrado

A tabela apresentada indica a correspondência entre os graus alemães e os graus franceses a programar na máquina.

<i>Dureza medida</i>			
<i>°fr</i>		<i>°dGH</i>	
0 ÷ 20	41 ÷ 45	0 ÷ 11	23 ÷ 25
21 ÷ 25	46 ÷ 50	12 ÷ 14	26 ÷ 28
26 ÷ 30	51 ÷ 55	15 ÷ 17	29 ÷ 31
31 ÷ 35	56 ÷ 60	17 ÷ 20	31 ÷ 34
36 ÷ 40		20 ÷ 22	

Cap 8 ELIMINAÇÃO



Nas nossas máquinas não existem materiais que exijam procedimentos de eliminação específicos.

Aplicável nos países da União Europeia e nos países com sistema de recolha selectiva) A marca indicada no produto ou na sua documentação indica que ele não deverá ser eliminado juntamente com os resíduos domésticos no final do seu período de vida útil. Para evitar eventuais danos ao ambiente e à saúde provocados pela eliminação não

controlada de resíduos, deverá separar este equipamento de outros tipos de resíduos e reciclá-lo de forma responsável para promover uma reutilização sustentável dos recursos materiais.

Os utilizadores profissionais deverão contactar o seu fornecedor e consultar os termos e as condições do contrato de compra.

Este produto não deverá ser eliminado com outros resíduos comerciais.

	Símbolos	Objeto	Material	%
Recicláveis diretamente		Chapa	Aço	80
		Embalagem de cartão	PAP	
		Prateleira de madeira	ISPM15	
		Partes de plástico	PP, PP+FV	
Compostos	 R A E E	Motores	Assemblados	20
		Partes elétricas		
		Partes eletrónicas		
	Partes de borracha	EPDM		

Cap 9 AMBIENTE

UTILIZAÇÃO NO RESPEITO PELO AMBIENTE

Uma utilização consciente da máquina de lavar loiça pode contribuir para um melhor impacto ambiental se se adoptar na utilização quotidiana pequenas abordagens como:

Lavar apenas cestos completos.

Desligar a máquina de lavar loiça se estiver inutilizada.

Manter a máquina fechada, quando estiver na modalidade de stand-by

Utilizar programas adequados ao grau de sujidade.

Alimentar a máquina com água quente, se aquecida com gás.

Certificar-se de que as descargas confluem para um sistema de esgotos adequado.

Não ultrapassar as doses de detergentes aconselhadas.

O fabricante reserva-se o direito de efectuar nesta máquina modificações eléctricas, técnicas e estéticas e/ou substituir partes sem qualquer aviso prévio, caso considere oportuno, para oferecer sempre um produto fiável de longa duração e com tecnologia avançada.

INHOUD

HFDST 1	RISICO'S EN BELANGRIJKE MEDEDELINGEN	2
1.1	NORMALE BEDRIJFSOMSTANDIGHEDEN	3
HFDST 2	VOORWOORD	4
HFDST 3	INSTALLATIE	4
3.1	UITPAKKEN	4
3.2	PLAATSING	4
3.3	ELEKTRISCHE AANSLUITING	5
3.4	AANSLUITING OP HET WATERNET	6
3.5	VERBINDING MET DE AFVOERLEIDING	6
3.6	GLANSMIDDEL EN VAATWASMIDDEL	6
HFDST 4	GEbruik VAN DE MACHINE	7
4.1	GRAFISCHE INTERFACE	7
4.2	STAND-BY	8
4.3	PROGRAMMA'S OPENEN EN SELECTEREN	8
4.4	VOORBEREIDING REK	10
4.5	CYCLUS STARTEN	10
4.6	AUTOMATISCHE CYCLUS STARTEN	10
4.7	WEERGAVE VAN INFORMATIE	10
4.8	DE MACHINE UITZETTEN	10
4.9	HET INGEBOUWDE FILTER VERWIJDEREN	11
4.10	DE MACHINE LEGEN	11
	<i>4.10.1 Machines zonder afvoerpomp</i>	<i>11</i>
	<i>4.10.2 Machines met afvoercyclus (*optional)</i>	<i>11</i>
4.11	HARSEN REGENEREREN	11
4.12	MACHINES MET EXTERNE WATERONTHARDER	11
4.13	EINDE WERKDAG	11
HFDST 5	ONDERHOUD	12
5.1	ALGEMENE REGELS	12
5.2	REINIGING	12
5.3	REINIGING VAN DE FILTERGROEP	12
5.4	DE SPROEIARMEN REINIGEN	12
HFDST 6	ZELFDIAGNOSE	13
HFDST 7	REGLINGEN EN INSTELLINGEN	14
7.1	HARDHEIDSINSTELLING INGEBOUWDE WATERONTHARDER	15
HFDST 8	AFVALVERWERKING	15
HFDST 9	MILIEU	15

De fabrikant is volgens de wet eigenaar van dit document en daarmee is er een verbod om dit document te kopiëren en te verspreiden zonder zijn schriftelijke toestemming vooraf.

De fabrikant behoudt zich het recht voor om door hem noodzakelijk geachte aanpassingen ter verbetering uit te voeren zonder melding vooraf.



Lees de instructiehandleiding aandachtig door alvorens de machine te starten. De aanwijzingen uit deze handleiding geven belangrijke informatie over de veiligheid gedurende de verschillende fasen van installatie, gebruik en onderhoud. Als de aanwijzingen die in de bijgevoegde documentatie staan niet in acht worden genomen, kan de veiligheid van het apparaat in gevaar worden gebracht en komt de garantie meteen te vervallen.

Hfdst 1 RISICO'S EN BELANGRIJKE MEDEDELINGEN

- Dit apparaat is alleen bestemd voor het gebruik waarvoor het uitdrukkelijk ontwikkeld is. Ieder ander gebruik wordt als onjuist beschouwd en is daarom gevaarlijk.
- Het gespecialiseerde personeel dat de installatie uitvoert, moet de gebruiker goed voorlichten over de werking van het apparaat en welke eventuele veiligheidsvoorschriften in acht genomen moeten worden, ook door het geven van praktische demonstraties.
- Iedere ingreep op de machine, ook bij storing, mag alleen door de fabrikant, of door een erkend servicecentrum en door vakmensen worden verricht, waarbij alleen originele reserveonderdelen gebruikt mogen worden.
- Zet de machine altijd eerst uit of zorg dat hij van het elektriciteits- en waternet is losgekoppeld, voordat u onderhouds-, reparatie en reinigingswerkzaamheden verricht.
- De machine mag **NIET** worden gebruikt door ongetraind personeel.
- Het apparaat mag worden gebruikt door kinderen van 8 jaar en ouder en door personen met verminderde fysieke, sensorische of mentale vermogens, of die niet over ervaring en noodzakelijke kennis beschikken, mits deze onder toezicht staan of nadat zij instructies hebben ontvangen betreffende een veilig gebruik van het apparaat.
- Kinderen mogen niet met het apparaat spelen.
- De reinigings- en onderhoudswerkzaamheden die de gebruiker moet uitvoeren mogen niet worden toevertrouwd aan kinderen die niet onder toezicht staan.
- De machine mag **NIET** onder spanning blijven staan wanneer hij niet wordt gebruikt.
- Als de machine niet is uitgerust met een stekker of ander middel om de machine volledig af te koppelen, waarbij alle contacten van elkaar worden gescheiden, moeten dergelijke afkoppelinrichtingen worden ingebouwd in het voedingsnet, conform de installatievoorschriften.
- Als de voedingskabel beschadigd is, dient deze te worden vervangen door de fabrikant of door de technische assistentie van de fabrikant of hoe dan ook door een persoon met een soortgelijke kwalificatie, om elk risico te voorkomen.
- De schroef op het apparaat die gemarkeerd is met het symbool 5021 van de norm IEC 60417 vertegenwoordigt de equipotentiaalaansluiting.
- De machine mag **NOOIT** snel worden geopend als het programma nog niet is afgelopen.
- De machine mag **NOOIT** worden gebruikt zonder de door de fabrikant aangebrachte beschermingen.

- Gebruik de machine **NOOIT** om voorwerpen te wassen van een type, vorm, maat of materiaal, die niet geschikt zijn voor de machinewas of die niet perfect intact zijn.
- Gebruik het apparaat of de onderdelen ervan **NOOIT** als ladder of steun voor personen, voorwerpen of dieren.
- Plaats **NOOIT** teveel gewicht op de open deur van voorladers, die erop gemaakt is alleen het vaatrek te dragen.
- Kom **NOOIT** met blote handen aan het vaatwasmiddel.
- Kantel de machine **NOOIT** na de installatie.
- Als u een storing of vloeistoflekken opmerkt, koppelt u de elektrische stroom onmiddellijk los en sluit u de watervoorziening.
- Zet de afwasmachine niet in de buurt van warmtebronnen met een temperatuur van meer dan 50°C.
- Stel de afwasmachine **NOOIT** bloot aan weersinvloeden (regen, zon etc.)
- De vaatwasmachine mag niet in de buitenlucht worden opgesteld zonder adequate afschermingen.
- Start een afwasprogramma nooit zonder dat de overstroombeveiliging aanwezig is, indien deze is voorzien.
- Kom nooit met magnetische voorwerpen in de buurt van de machine.
- Gebruik de bovenkant van de machine niet als vlak om voorwerpen op te zetten.
- De monteur moet de goede werking van de aarding controleren.
- Na het proefdraaien moet de monteur een schriftelijke verklaring afleggen betreffende de juiste installatie en test volgens de voorschriften en de regelen der kunst.
- U dient de positie **NIET** te wijzigen en evenmin de elementen waaruit de machine bestaat onklaar te maken, dergelijke handelingen kunnen de veiligheid van de machine in gevaar brengen.
- Niveau van geluidsdruk volgens EN ISO 4871
 - LpA max. = 55 db Kpa=2,5 db voor inbouwversies
 - LpA max. = 65 db Kpa=2,5 db voor doorschuifversies
 - LpA max. = 76 db Kpa=q,5 db voor pannenwasversies
- Max. temperatuur van het toegevoerde water: 50 °C
- Max. druk van het toegevoerde water: 4bar (400kPa)
- Dit apparaat is bedoeld om permanent op de waterleiding te worden aangesloten
- Het apparaat mag niet worden gereinigd met water- of stoomstralen.
- Maximale afvoerhoogte
 - Op de grond met versies met overstroombeveiliging
 - Maximumhoogte 1 m bij de versies met afvoerpomp

1.1 Normale bedrijfsomstandigheden

Omgevingstemperatuur: 40°C max. /4°C min. (gemiddeld 30°C)

Hoogte : tot 2000 meter

Relatieve vochtigheid : Max. 30% bij 40°C / max. 90% bij 20°C

Hfdst 2 VOORWOORD

Waarschuwingen:

Bewaar alle documentatie zorgvuldig in de nabijheid van het apparaat; geef deze aan de monteurs en bedieners die met de apparatuur werken en houd haar in de loop der tijd intact door haar veilig op te bergen. Maak kopieën als de documentatie vaak geraadpleegd moet worden

De bediener is verplicht deze handleiding te lezen, begrijpen en te leren kennen alvorens welke handeling dan ook op de machine te verrichten.

Het apparaat is uitsluitend bedoeld voor professioneel vaatwassen in grootkeukens, dus de installatie, het gebruik en het onderhoud zijn alleen voorbehouden aan getraind personeel dat de instructies van de fabrikant in acht neemt.

Garantie:

De fabrikant wijst elke vorm van aansprakelijkheid af voor schade aan voorwerpen of personen, die voortkomen uit het niet in acht nemen van de gegeven instructies of door een verkeerd gebruik van de machine

Als de aanwijzingen die in de bijgaande documentatie worden gegeven niet in acht worden genomen, kan dat de veiligheid van het apparaat aantasten en komt de garantie meteen te vervallen

Installaties en reparaties die zijn uitgevoerd door onbevoegde monteurs en het gebruik van niet-originele vervangingsonderdelen doen de garantie onmiddellijk vervallen.

Opslag:

Transport en opslag: tussen -10°C en 55°C met een piek van 70°C (gedurende max. 24 uur)

Hfdst 3 INSTALLATIE

Een goede installatie is van fundamenteel belang voor een goede werking van de machine. Enkele gegevens die nodig zijn bij de installatie van de machine staan op het kenmerkenplaatje op de rechter zijkant van de machine, en in kopie op de omslag van deze handleiding.



De installatie mag uitsluitend worden uitgevoerd door gekwalificeerde, geautoriseerde monteurs.

3.1 Uitpakken

Controleer of de verpakking niet beschadigd is, en vermeld eventuele geconstateerde schade op de afleveringsbon. Verzeker u ervan dat het apparaat onbeschadigd is na de verpakking te hebben verwijderd. Als de machine beschadigd blijkt, moeten de leverancier en het transportbedrijf onmiddellijk worden gewaarschuwd via fax of aangetekende brief met ontvangstbewijs. Als de schade zodanig is dat de veiligheid van de machine erdoor wordt beïnvloed, dan mag de machine niet geïnstalleerd en/of gebruikt worden voordat zij gecontroleerd is door een gekwalificeerd monteur.



De onderdelen van de verpakking (plastic zakken, piepschuim, spijkers, etc. ...) moeten buiten het bereik van kinderen en huisdieren worden gehouden, aangezien ze mogelijke bronnen van gevaar zijn.

3.2 Plaatsing

- Zorg ervoor dat er zich in de buurt van de installatie geen onderdelen en materialen bevinden, die beschadigd kunnen worden door waterdamp die tijdens de werking uit de machine kan komen, of dat deze voldoende beschermd zijn.
- Alvorens de vaatwasmachine te plaatsen moeten in de ruimte het elektrische systeem, de waterleiding en de waterafvoer zijn voorbereid.
- In geval van inbouw van machines met enkele wand dient minstens 10 mm ruimte tussen de wanden van de machine en de aangrenzende oppervlakken te worden gelaten.
- Bij de dimensionering van de vloer of inbouw moet rekening gehouden worden met het totale gewicht van de afwasmachine

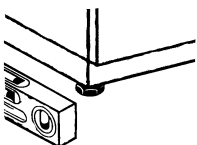

- Om de stabiliteit te garanderen, moet de machine op haar vier poten worden geïnstalleerd en waterpas worden gezet.
- Dit apparaat is alleen geschikt voor een vaste aansluiting; andere installatieoplossingen moeten overeengekomen worden met en goedgekeurd door de fabrikant.
- Verwijder de beschermfolie van de omkasting alvorens de afwasmachine te gaan gebruiken.

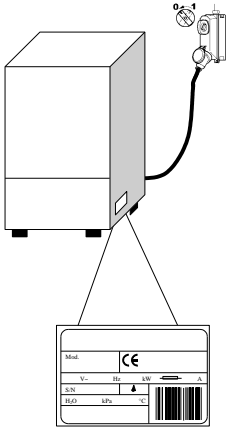

3.3 Elektrische aansluiting

- Er moet een hoofdschakelaar van het alpolige type aanwezig zijn, die alle contacten, inclusief de nulleiding, uitschakelt, een afstand tussen de open contacten heeft van minstens 3 mm en een contactverbrekend veiligheidsmechanisme heeft, of gekoppeld is aan zekeringen, die gedimensioneerd of geïjkt moeten worden op het vermogen dat op het kenmerkenplaatje op de machine staat.
- De hoofdschakelaar moet op de elektriciteitsleiding aangesloten die dichtbij de installatie zit, en mag uitsluitend één apparaat tegelijk voeden.
- De spanning en frequentie van het elektriciteitsnet moeten overeenstemmen met die van het kenmerkenplaatje.
- Voor de veiligheid van de bediener en de apparatuur moet er een efficiënte aardinstallatie aanwezig zijn, die voldoet aan de geldende preventievoorschriften.
- Dit apparaat is conform de certificatie EN/IEC 61000-3-11 se indien de impedantie van het systeem Z_{sys} kleiner dan of gelijk aan Z_{max} is in het verbindingspunt tussen het voedingssysteem van de gebruiker en het openbare systeem. Het is de verantwoordelijkheid van de installateur of van de gebruiker van de apparatuur om erop toe te zien dat de apparatuur uitsluitend wordt aangesloten op een voeding met een impedantiesysteem Z_{sys} kleiner dan of gelijk aan Z_{max}

	Z_{max}
Panneswasmachine	0,21 Ω
Doorschuifvaatwasser	0,24 Ω
Inbouwvaatwasser	0,41 Ω

- De voedingskabel, uitsluitend van het type H07RN-F met een stroomcapaciteit op de geleider in continu bedrijf bij 60°C:
 - Driefase machine
 - -5x2,5 mm² tot aan 20 A
 - -5x4 mm² tot aan 30 A
 - -5x6 mm² tot aan 38 A
 - -5x10 mm² tot aan 54 A
 - Eenfase machine
 - -3x1,5 mm² tot aan 16 A
 - -3x2,5 mm² tot aan 25 A
- Mag tijdens de normale werking of het gewone onderhoud niet gespannen staan of geplet worden.
- Het apparaat moet bovendien aangesloten zijn in een equipotentiaal systeem, dat wordt aangesloten via een schroef die gemarkeerd is met het symbool 5021 van de norm IEC 60417. ↓
- De equipotentiaalgeleider moet een doorsnede hebben van 10 mm².
- Houd u aan de aangegeven polariteiten in het stroomschema.
- Zie het bijgevoegde elektrische schema voor meer informatie.



Het is niet toegestaan verloopstekkers, meervoudige stopcontacten, kabels van een verkeerd type en met een verkeerde diameter te gebruiken, of met verlengkoppelingen die niet conform zijn aan de huidige voorschriften betreffende bedrijfsuitrustingen.

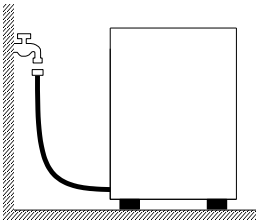

3.4 Aansluiting op het waternet

Het apparaat moet met een flexibele slang op de waterleiding worden aangesloten. Tussen de waterleiding en de magneetklep van het apparaat moet een sluitklep aanwezig zijn. De sluitklep moet zich in de nabijheid van het apparaat bevinden.

- De watertoevoer, temperatuur en druk **moeten overeenkomen** met de gegevens op het plaatje met technische kenmerken van de machine.
- Verzeker u ervan dat het toevoerdebiet niet minder dan 20 l/min bedraagt
- Als het water harder is dan 14 °F (8 °dH) adviseren wij om een interne ontharder te gebruiken in de machine. Als het water harder is dan 35 °F (19,5 °dH), wordt aangeraden een externe waterontharder voor de magneetklep te plaatsen
- Voor machines die niet zijn uitgerust met een waterontharder, wordt, als het water harder is dan 14 °F (8 °dH), aangeraden een externe waterontharder voor de magneetklep te plaatsen.
- Als er sprake is van zeer hoge concentraties resterende mineralen in het water met hoge geleidbaarheid, adviseren wij een demineralisatiesysteem te installeren.
- Machines die bestemd zijn voor gebruik met ontzout water of hoe dan ook met een hoge concentratie natriumchloride, moeten speciaal worden besteld, omdat voor de constructie ervan specifieke materialen zijn vereist
- Gebruik geen gedemineraliseerd water voor machines die zijn uitgerust met een warmteterugwinningseenheid met koperen terugwinningsbatterijen. In dergelijke gevallen dient u te vragen om de versie met batterijen met roestvrijstalen leidingen.

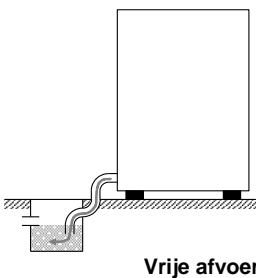

3.5 Verbinding met de afvoerleiding

- De afvoerleiding moet uit een put met sifon bestaan, die onbelemmerd kan afvoeren met afmetingen die passen bij de afvoerslang die bij de machine geleverd is. De slang moet bij de put kunnen, zonder eraan te trekken, zonder gebogen, geplet of ingedrukt te zijn of door iets geforceerd te worden.
- De bak wordt geleegd door de zwaartekracht, dus de afvoer moet lager liggen dan de onderkant van de machine.

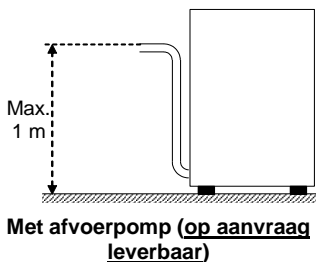

- Mocht de afvoer niet lager liggen dan de onderkant van de machine, dan is het mogelijk om een model met afvoerpomp te gebruiken (op aanvraag leverbaar).
- In dit geval is de maximale hoogte van de afvoer 1 m.
- Zorg altijd dat de afvoer goed werkt en dat er geen verstoppingen zijn.
- Iedere andere oplossing moet eerst met de fabrikant besproken en door hem goedgekeurd worden.

3.6 Glansmiddel en vaatwasmiddel

- Het glansmiddel en het vaatwasmiddel worden gedoseerd via de doseerder die standaard op de machine aanwezig is, indien voorzien voor het model.
- De hoeveelheid wordt op grond van de hardheid van het water bepaald door de monteur, die de doseerders zelf ook zal afstellen.
- Alvorens de afstelling uit te voeren moeten de toevoerleidingen van de doseerders worden gevuld met het betreffende product.
- De afstelling vindt plaats met de stelschroef, of rechtstreeks vanaf het bedieningspaneel indien aanwezig.
- Er moet voldoende vloeistof in het bakje zitten. Het mag niet leeg komen te staan en niet met bijtende en onzuivere producten gevuld worden.

Gebruik NOOIT vaatwasmiddel dat CHLOOR of HYPOCHLORIET bevat.

Installatie van een automatische doseerder voor het vaatwasmiddel wordt altijd aanbevolen.

Hfdst 4 GEBRUIK VAN DE MACHINE

4.1 Grafische interface

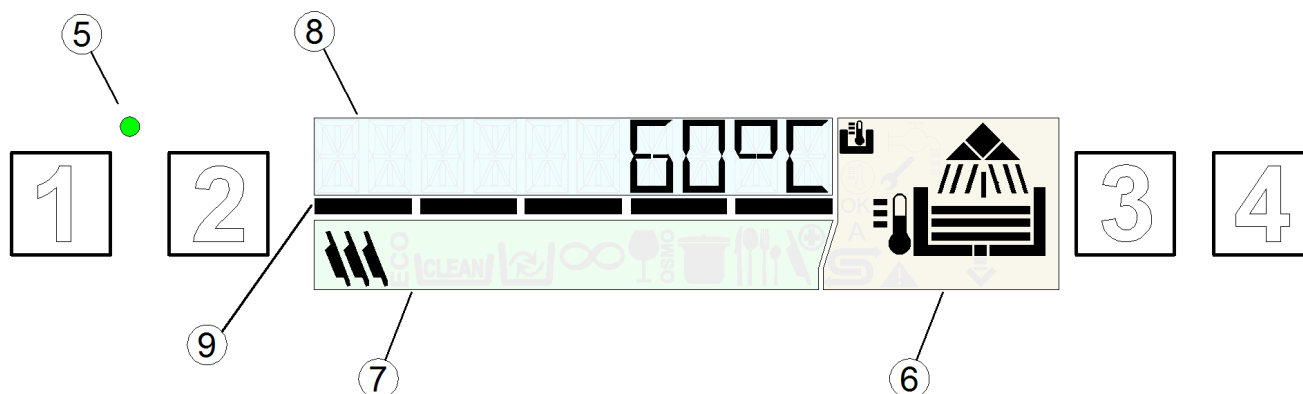











Met verwijzing naar **Afb. 1**:

1	ON/OFF-KNOP	6	GEDEELTE INDICATIE MACHINESTATUS
2	KEUZEKNOP SPECIALE PROGRAMMA'S	7	GEDEELTE CYCLUSINDICATIES
3	PROGRAMMAKEUZEKNOP	8	TEKSTDISPLAY
4	STARTKNOP	9	TIJDSBALK
5	LED STAND-BY		

Kleuren en bedrijfsstatussen

Onder verwijzing naar **Afb. 2**:

	<p>Groen (Afb. 2a)</p> <ul style="list-style-type: none"> - Machine gereed
	<p>Blauw (Afb. 2b)</p> <ul style="list-style-type: none"> - Afwasprogramma wordt uitgevoerd.
	<p>Geel (Afb. 2c)</p> <ul style="list-style-type: none"> - Machine wordt voorbereid - Additieven voor afwassen ontbreken - Zout ontbreekt (alleen uitvoeringen met geïntegreerde ontharder)
	<p>Rood (Afb. 2d)</p> <p>Ernstige storing.</p> <ul style="list-style-type: none"> - De machine kan beperkt worden gebruikt of niet worden gebruikt: controleer de weergegeven foutcode en neem indien nodig contact op met de technische dienst.





Afwasfasen			
Tijdens de werking worden op het display in het gedeelte (6) de verschillende fasen van het werkprogramma weergegeven:			
	Vullen		Afwassen
	Verwarmen Werkniveau bereikt		Spoelen
	Werktemperatuur bereikt		Afvoeren
Werkingsymbolen			
	Verschijnt wanneer op het display de temperatuur van de boiler wordt weergegeven		Verschijnt wanneer op het display de temperatuur van de bak wordt weergegeven
A	Automatische start actief		Regeneratie wordt uitgevoerd
	Defect: de machine kan beperkt worden gebruikt		Defect: de machine kan niet worden gebruikt

4.2 Stand-by











- Schakel de hoofschakelaar van de elektriciteit in.
- Open de waterkraan buiten de machine.
- Als de machine op stand-by staat, is het display uit en is de led **STAND-BY (5)** rood verlicht.

4.3 Programma's openen en selecteren

- Controleer of de sproeiarmen en de filters correct zijn geplaatst.
- Controleer of de overloopbeveiliging aanwezig is (indien voorzien).
- Controleer het niveau van het vaatwasmiddel en het glansmiddel in de betreffende bakjes.
- Druk op de **ON/OFF-knop (1)** om de machine te openen. De led **STAND-BY (5)** wordt groen verlicht.
- Tijdens het vullen wordt het display geel verlicht.
- Wanneer de optimale afwasomstandigheden zijn bereikt, wordt het **DISPLAY** groen verlicht om aan te geven dat de machine gereed is.
- Op het display wordt het ingestelde programma aangeduid met een symbool.
- Bij iedere inschakeling is het programma ingesteld dat als laatste gebruikt was vóór de uitschakeling.
- Met behulp van de **PROGRAMMAKEUZEKNOP (3)** kunnen de volgende programma's worden geselecteerd:

	Dishwashers	Glasswashers	Utensilwashers	
Standaardprogramma's				PRG 1 Voor minder vuil vaatwerk: kort programma.
				PRG2 Voor normaal vuil vaatwerk: normaal programma.
				PRG3 Voor zeer vuil vaatwerk: lang programma.
	DRAIN			DRAIN Afvoercyclus.
				CLEAN Afvoer- en zelfreinigingscyclus uit te voeren aan het einde van de dag.

Met behulp van de **KEUZEKNOP SPECIALE PROGRAMMA'S (2)** kunnen de volgende programma's worden geselecteerd:

Speciale programma's	ECO	<p>ECO</p> <p>Dit programma heeft een lager energieverbruik doordat wordt afgewassen met lagere temperaturen en minder water dan bij normale afwasprogramma's. Er wordt een goed afwasresultaat verkregen doordat de langere mechanische werking van het afwassen wordt benut.</p>
		<p>NEW</p> <p>Dit programma wordt aanbevolen wanneer afwassen met volledige verversing van het water in de afwasbak nodig is, dus voor achtereenvolgende afwasbeurten van vaatwerk dat vuil is met veel vet of olie. Vanwege de totale verversing van het water in de bak duurt de cyclus langer.</p>
		<p>LONG</p> <p>Continu afwasprogramma. De cyclus kan voortijds worden onderbroken door op de startknop te drukken. Na een korte pauze wordt de spoelfase gestart. Het programma eindigt automatisch na 12 min.</p>
		<p>GLASS</p> <p>Alleen voor afwasmachines: Geschikt voor het afwassen van glazen van elke vorm en elk type. Dit programma wast af met lagere temperaturen en vergt een langere droogtijd.</p>
		<p>WATER</p> <p>Deze cyclus is geschikt om glazen te laten glanzen. Kan alleen worden gebruikt in combinatie met een apparaat voor omgekeerde osmose.</p>
		<p>ACT 1 – ACT 2</p> <p>Bedoeld voor het afwassen van vaatwerk dat al lange tijd sterk vervuild is, ook met achtergebleven resten. Dit programma voert 2 afwasbeurten en 2 spoelbeurten uit.</p>
		<p>PRG 4 – PRG 5</p> <p>Voor zeer vuil vaatwerk: lang programma (8'). Voor zeer vuil vaatwerk: lang programma (10').</p>
		<p>STEEL</p> <p>Bedoeld voor het afwassen van vorken, lepels, messen of ander bestek van welk type dan ook. Dit afwasprogramma heeft een langere duur dan andere programma's en gebruikt hogere temperaturen.</p>
		<p>COLD</p> <p>Specifiek programma voor glazenwasmachines met spoeling met koud water.</p>
		<p>PLATE</p> <p>Bordenprogramma voor glazenwasmachines.</p>
		<p>SAN A030 – SAN A060</p> <p>Aanbevolen wanneer het afwassen moet garanderen dat de te wassen vaat ontsmet wordt (EN ISO 15883-1/3). Dit programma bestuurt de temperatuur en de afwastijd door de A0-constante te berekenen. Het programma eindigt wanneer de parameter A0 de waarde 30-60 bereikt. De duur is variabel en is gemiddeld ongeveer 10 minuten. De afwastemperatuur loopt op tot ongeveer 70°C.</p> <p>NB: indien er een andere waarde dan 30-60 gewenst wordt voor A0, neem dan contact op met een geautoriseerd technicus die de software van de machine kan wijzigen.</p>

De beschikbare speciale programma's kunnen variëren, afhankelijk van het model en type machine

4.4 Voorbereiding rek

Voor een goede werking van de machine moeten de volgende regels worden opgevolgd, onder verwijzing naar **Afb. 4**:

- Gebruik het juiste rek, vul het zonder het te overbelasten en stapel de vaat niet op.
- Spoel de vaat altijd eerst voor. Zet geen vaat in de afwasmachine met ingedroogde en harde resten.
- Zet lege houders omgekeerd in het rek.
- Zet borden en dergelijke altijd schuin in het hiervoor bestemde rek, met de bovenkant naar voren.
- Zet het bestek in de daarvoor bestemde bak, met de handgrepen naar beneden.
- Zet geen zilveren en roestvrij stalen bestek in hetzelfde bestekbakje, omdat het zilver hierdoor zwart kan worden en het staal mogelijk kan gaan roesten.
- Was de vaat meteen na gebruik af, om te voorkomen dat etensresten hard worden en aankoeken.
- Gebruik alleen vaatwerk dat helemaal heel is en geschikt is om in de afwasmachine te worden afgewassen.

4.5 Cyclus starten

- Druk op de **STARTKNOP (4)** om het programma te starten: tijdens het afwassen geeft de **TIJDSBALK (9)** de voortgang van de cyclus aan. Het display is blauw verlicht (**Afb. 2b**) en toont de naam van het gekozen programma.
- Aan het einde van de cyclus wordt het display groen verlicht en wordt de tekst **END** weergegeven.
- Om het drogen te versnellen trekt u het rek aan het einde van de cyclus meteen uit de machine.
- Als u de cyclus voortijds wilt beëindigen, drukt u nogmaals op de **STARTKNOP (4)**.

4.6 Automatische cyclus starten

Met deze functie kan de gekozen cyclus worden aangezet door de deur (of de klep) te sluiten zonder op een knop te drukken. Ga als volgt te werk om deze functie in te schakelen:

De melding 'A' op het display geeft aan dat de functie actief is.

- De functie moet eerst worden geactiveerd in het menu instellingen, als deze niet standaard is ingesteld.
- U kunt de functie uitschakelen door bij geopende deur enkele seconden op de **STARTKNOP (4)** te drukken.

De uitschakeling blijft slechts gedurende één afwascyclus actief.

NB: bij de uitvoeringen met klep wordt na het eerste werkprogramma automatisch de automatische start geactiveerd: de volgende programma's starten automatisch zodra de klep wordt gesloten. Deze modus wordt op het display weergegeven met de indicatie "A".

4.7 Weergave van informatie

- Als de **STARTKNOP (4)** enkele seconden ingedrukt wordt gehouden, worden achtereenvolgens de temperatuur van de boiler van de bak en het aantal programma's dat door de machine is uitgevoerd weergegeven.
Dit type weergave kan zowel vóór als tijdens het programma worden getoond en is slechts tijdelijk zichtbaar.
- Als de **PROGRAMMAKEUZEKNOP(3)** enkele seconden ingedrukt wordt gehouden, wordt voor alle programma's de temperatuur van de boiler van de bak permanent weergegeven.
- De functie kan worden uitgeschakeld door de **PROGRAMMAKEUZEKNOP (3)** enkele seconden ingedrukt te houden.

4.8 De machine uitzetten

- Druk op de **ON/OFF-knop (1)** om de machine uit te schakelen. Alleen de led **STAND-BY (5)** blijft verlicht, om de aanwezigheid van spanning aan te geven.

NB: als de machine langer dan een uur met geopende deur ingeschakeld blijft, wordt de machine automatisch uitgeschakeld.

4.9 Het ingebouwde filter verwijderen

- Zet de was- en sproeiarmen zodanig dat ze een rechte hoek vormen met de deurrand.
- Til iedere filterhelft op aan zijn handgreep (**Afb.7**).

4.10 De machine legen

4.10.1 Machines zonder afvoerpomp

- Zet de machine uit.
- Verwijder het ingebouwde filter, als dat aanwezig is (**Afb. 7A**).
- Haal de overloopbeveiliging weg door hem naar boven te trekken (**Afb.7**).
- Wacht tot de bak helemaal leeg is.
- Verwijder indien nodig het filter van de bak en maak het schoon.

4.10.2 Machines met afvoercyclus (*optional)

- Druk terwijl de machine ingeschakeld is op de **PROGRAMMAKEUZEKNOP (3)** totdat het programma **ProClean** of **ProDrain** geselecteerd is.
- Druk op de **STARTKNOP (4)** om het afvoer- en zelfreinigingsprogramma te starten.
- Zodra de afvoercyclus is voltooid, wordt de machine uitgeschakeld. Alleen de LED **STAND-BY (5)** blijft verlicht, om aan te geven dat er spanning aanwezig is.

4.11 Harsen regenereren

Bij machines met een ingebouwde ontharder geeft het symbool “**REGENERATIESYSTEEM ACTIEF**” aan dat de machine bezig is met de regeneratiecyclus van de harsen en dat het afwasprogramma in uitvoering langer kan duren.



NB Zet de machine niet uit terwijl er een regeneratiecyclus bezig is

Wanneer de signalering ‘**ZOUT ONTBREEKT**’ verschijnt op machines met ontharder, moet er zout in het hiervoor bestemde reservoir worden gedaan. Doe dit als volgt:

- Haal het rek uit de machine.
- Haal het ingebouwde filter weg (**Afb.7**).
- Schroef de dop van het zoutreservoir los (**Afb.8**).
- Strooi ongeveer 700 g regeneratiezout (keukenzout zonder additieven in korrels met een doorsnede van 1 of 2 mm) in het zoutreservoir. Maak hierbij gebruik van de meegeleverde trechter.
- Sluit het reservoir weer stevig.
- De signalering ‘**ZOUT ONTBREEKT**’ verdwijnt na enkele minuten.

4.12 Machines met externe waterontharder

Bij machines voorzien van een externe ontharder verschijnt na een bepaald aantal cycli de tekst ‘**SERVICE**’, om aan te geven dat de externe ontharder een onderhoudsbeurt moet krijgen en de harsen moeten worden geregenereerd. De tekst blijft zichtbaar, ook als de machine uit is. U kunt de tekst verwijderen door alle 4 de toetsen gedurende minimaal 5 seconden ingedrukt te houden terwijl de machine is uitgeschakeld en de deur open is.

4.13 Einde werkdag

- Leeg de machine op het eind van de dag altijd, zoals beschreven wordt in de paragraaf “De machine legen”.
- Neem de elektrische voeding door middel van de hoofdschakelaar weg en draai de waterkraan dicht.
- Verricht het gewone onderhoud en maak de machine schoon zoals beschreven wordt in de paragraaf “Onderhoud”.
- Laat de afwasmachine indien mogelijk een beetje open staan om de vorming van onaangename geuren binnenin het apparaat te voorkomen.

Hfdst 5 ONDERHOUD**5.1 Algemene regels**

Voordat u onderhoudswerkzaamheden verricht, laat u de machine eerst helemaal leeglopen, neemt u de stroom weg en sluit u de externe waterkraan.

Gebruik geen waterstralen onder druk, want deze zouden het elektrische systeem kunnen beschadigen. Was de buitenkant alleen af wanneer deze koud is, met producten die speciaal geformuleerd zijn voor het onderhoud van staal.

Als ijsvorming mogelijk is, moet het water uit de boiler en uit de waspomp worden afgetapt.

5.2 Reiniging

Om de efficiëntie van de machine te garanderen, moeten de onderhoudswerkzaamheden regelmatig worden verricht, uitgevoerd zoals hierna aangegeven is. Desinfecteer de vaatwasser bovendien regelmatig met geschikte, niet bijtende, in de handel verkrijgbare producten.

5.3 Reiniging van de filtergroep

Verricht deze procedure aan het einde van de dag, of als u vuilresten op de filters ziet:

1. Neem de reken weg en maak hen schoon.
2. Maak de bak leeg volgens de instructies in de paragraaf "De machine legen".
3. Verwijder alle filters van de afwasmachine en maak hen grondig schoon.
4. Gebruik geen schurende producten of voorwerpen om de stalen bak schoon te maken.
5. Aan het einde van de genoemde handelingen plaatst u alle onderdelen weer zorgvuldig terug.

5.4 De sproeiarmen reinigen

De sproeiarmen kunnen eenvoudig worden verwijderd om de spuitmonden periodiek te reinigen en mogelijke verstoppingen en/of kalkaanslag te voorkomen.

Ga als volgt te werk:

- Verwijder de armen door de betreffende borgmoer los te draaien, of met behulp van de snelkoppeling (indien aanwezig).
- Was ieder onderdeel af onder stromend water, reinig de spuitmonden zorgvuldig en gebruik hierbij eventueel tandenstokers of klein gereedschap.
- Maak de draaipinnen van de armen in de machine en de uitgang van het was- en spoelwater schoon.
- Hermonteer de armen en controleer of ze vrij draaien, nadat u ze heeft teruggeplaatst.

Hfdst 6 ZELFDIAGNOSE

De machine is voorzien van een zelfdiagnosesysteem dat in staat is een reek storingen op te merken en te melden.

Storing		Beschrijving en mogelijke oplossingen
	E_r 01	Spoeling niet verricht. Het spoelen van het vaatwerk heeft niet goed plaatsgevonden. Controleer of de spuitmonden goed schoon zijn.
	E_r 02	Geen waterafvoer. Het water wordt niet of op abnormale manier afgevoerd. Controleer of de afvoerslang niet dubbel is gevouwen of geplet, en of de sifon en filters niet verstopt zijn. Bij machines met een overloopbeveiliging, haal deze weg alvorens de afvoercyclus te starten.
	E_r 03	Storing bij het herstellen van de spoeltemperatuur. De boilertemperatuur heeft zich tijdens de afwascyclus niet binnen de vooraf bepaalde tijdlimiet hersteld. Zet de machine uit en weer aan, en voer een nieuwe cyclus uit.
SAFE	E_r 04	Storing bij vullen van de bak met water. Controleer of de wateraansluitingen goed zijn, en of de kraan voor de watertoevoer open is. Controleer of de overstroombeveiliging, waar voorzien, aanwezig is. Zet de machine uit en weer aan, en vul de machine opnieuw.
	E_r 05	Storing thermometer bak. (Open sensor) De machine meet de temperatuurwaarde van de bak niet. Zet de machine uit en weer aan.
	E_r 06	Storing thermometer bak. (Kortsluiting in de sensor) De machine meet de temperatuurwaarde van de bak niet. Zet de machine uit en weer aan.
	E_r 07	Storing thermometer boiler. (Open sensor) De machine meet de temperatuurwaarde van de boiler niet. Zet de machine uit en weer aan.
	E_r 08	Storing thermometer boiler. (Kortsluiting in de sensor) De machine meet de temperatuurwaarde van de boiler niet. Zet de machine uit en weer aan.
	E_r 09	Time-out vulling boiler: de boiler is niet volgelopen. Er kan niet worden gespoeld. Controleer of de kraan op de watertoevoer open is. Zet de machine uit en weer aan, en voer een nieuwe cyclus uit.
	E_r 21	Spoelen onvoldoende: het spoelen is niet gebeurd met de juiste hoeveelheid, controleer of de sproeistukken goed schoon zijn. Deze fout blokkeert de machine niet.
	E_r 22	Storing bij het herstellen van de temperatuur in de bak: De temperatuur van de bak heeft zich tijdens de afwascyclus niet binnen de vooraf bepaalde tijdlimiet hersteld. Zet de machine uit en weer aan, en voer een nieuwe cyclus uit.
	E_r 25	Een externe regeneratie uitvoeren: Het aantal liters is bereikt dat is ingesteld voor externe waterbehandelingsapparatuur. De fout heeft geen gevolgen voor de werking van de afwasmachine, het bericht kan worden verwijderd uit het menu "Water Service Set".
SAFE	E_r 5F	Elektromechanische veiligheid: de veiligheidsthermostaat van de boiler of van de bak is geactiveerd, of de veiligheidsdrukschakelaar van de bak is geactiveerd.
	E_r 5L	Peilbeveiliging: Verkeerd waterpeil in de bak.
	d_r t	Filter vuil: het waterpeil in de bak is niet goed, dit komt door een vuil filter of een slecht geplaatste overloopbeveiliging.
<p>LET OP! Door de machine uit en weer aan te zetten wordt de signalering "gereset". Als het probleem zich opnieuw voordoet nadat de gegeven aanwijzingen opgevolgd zijn, gelieve een erkende technische assistentiedienst te bellen.</p>		

Hfdst 7 REGELINGEN EN INSTELLINGEN



De volgende instellingen mogen uitsluitend worden uitgevoerd door een gekwalificeerd technicus.

De hieronder genoemde parameters kunnen ten tijde van de installatie of ook naderhand worden ingesteld door als volgt het instellingenmenu te openen:

- Machine in stand-by met de deur open.
- Druk tegelijkertijd de knoppen **1** en **2** (**ON/OFF** en **KEUZEKNOP SPECIALE PROGRAMMA'S**) 5 seconden lang in en voer de code **KEY 12** in (knoppen **3** en **4** om parameter te veranderen, **1** om te bevestigen).
- Door vervolgens verschillende keren op de knop **1** (**ON/OFF**) te drukken kunt u door de volgende items lopen en hen activeren en/of veranderen met behulp van de knoppen **3** en **4** (de gewijzigde parameter blijft in het geheugen opgeslagen zonder dat hij bevestigd hoeft te worden). De lijst van parameters kan per type machine verschillen.

Language	Taalkeuze
Boiler Set	Temperatuurregeling van de boiler voor de programma's. In de versies met atmosferische boiler (spoelpomp) zijn er verschillende instellingen aanwezig voor elk programma (b1 – b2 – b3)
Tank Set	Temperatuurregeling van de bak voor de programma's. In de versies met spoelpomp zijn verschillende instellingen aanwezig voor elk programma (t1-t2-t3)
ThermoStop	Activering van de Thermostop-functie die de juiste spoeltemperatuur waarborgt.
Energy Saving	Activering van de Energy Saving-functie die energiebesparing garandeert wanneer de machine ingeschakeld is en niet worden gebruikt.
Manual Detergent	Handmatige bediening van de afwasmiddeldoseerder. Door ON in te stellen wordt de aanzuigslang automatisch gevuld. De lengte van de leiding is voorgedefinieerd naargelang het model afwasmachine.
Manual Rinse Aid	Handmatige bediening van de glansmiddeldoseerder. Door ON in te stellen wordt de aanzuigslang automatisch gevuld. De lengte van de leiding is voorgedefinieerd naargelang het model afwasmachine.
Detergent Dose	Regeling van de doseertijd van afwasmiddel of hoeveelheid in gr/l, afhankelijk van het model.
Rinse Aid Dose	Regeling van de doseertijd van glansmiddel of hoeveelheid in gr/l, afhankelijk van het model.
Water Hardness	Hardheid van het aangevoerde water instellen. Voor machines met geïntegreerde ontharder, afhankelijk van de gemeten hardheid.
External Softenr Cycles	Instelling en activering van de cyclusteller die de onderhoudssignalering (Service) voor de externe ontharder activeert. De tekst "Service" kan worden verwijderd door alle 4 de toetsen ingedrukt te houden terwijl de machine uitgeschakeld en de deur open is.
Manual Rinse Pump	Handmatige bediening van de spoelpomp
Manual Drain	Handmatige activering van de afvoerpomp
Autostart Enable	Automatische activering van de automatische start
Cycle Counter	Cyclusteller
Water Service Set	Instelling van het aantal liters voor de autonomie van externe waterbehandelingsapparatuur, instelpunt van de regeling van 0 tot 12000 liter in stappen van 200. Het bericht Er 25 kan worden gereset door alle 4 de toetsen tegelijkertijd in te drukken vanuit dit menu.

Nadat de gewenste parameters zijn ingesteld, kunt u afsluiten en alle wijzigingen opslaan door knop **1** ingedrukt te houden totdat het display uitgaat.

7.1 Hardheidsinstelling ingebouwde waterontharder

De onderstaande tabel toont de Franse en Duitse hardheidsgraden die op de machine kunnen worden ingesteld.

Gemeten hardheid			
°fr		°dGH	
0 ÷ 20	41 ÷ 45	0 ÷ 11	23 ÷ 25
21 ÷ 25	46 ÷ 50	12 ÷ 14	26 ÷ 28
26 ÷ 30	51 ÷ 55	15 ÷ 17	29 ÷ 31
31 ÷ 35	56 ÷ 60	17 ÷ 20	31 ÷ 34
36 ÷ 40		20 ÷ 22	

Hfdst 8 AFVALVERWERKING



Onze machines bevatten geen materialen die om speciale procedures voor afvalverwerking vragen.

(Van toepassing in de landen van de Europese Unie en in landen met een systeem voor gescheiden afvalverwerking)

Dit merkteken op het product of het bijbehorende informatiemateriaal duidt erop dat het niet met ander huishoudelijk afval verwijderd moet worden aan het einde van zijn gebruiksduur.

Om mogelijke schade aan het milieu of de menselijke gezondheid door ongecontroleerde

afvalverwijdering te voorkomen, moet u dit product van andere soorten afval scheiden en op een verantwoorde manier recyclen, zodat het duurzame hergebruik van materialen wordt bevorderd.

Zakelijke gebruikers moeten contact opnemen met hun leverancier en de algemene voorwaarden van de koopovereenkomsten nalezen.

Dit product mag niet gemengd met ander bedrijfsafval worden verwerkt.

	Symbolen	Voorwerp	Materiaal	%
Direct recyclebaar		Metaalplaat	Staal	80
		Kartonnen verpakking	PAP	
		Houten pallet	ISPM15	
		Kunststof onderdelen	PP, PP+FV	
Composieten		Motoren	Geassembleerd	20
		Elektrische onderdelen		
		Elektronische onderdelen		
	Rubberen onderdelen	EPDM		

Hfdst 9 MILIEU

GEBRUIK MET RESPECT VOOR HET MILIEU

Een milieubewust gebruik van de vaatwasmachine kan bijdragen tot een geringere impact op het milieu, bijvoorbeeld door bij het dagelijks gebruik eenvoudige regels te hanteren zoals:

Alleen volle rekken afwassen.

De vaatwasmachine uitschakelen wanneer deze niet wordt gebruikt.

De machine dicht houden, wanneer hij in stand-by staat

Programma's gebruiken die geschikt zijn voor de mate van vervuiling.

De machine voeden met warm water, als dit wordt verwarmd met gas.

Ervoor zorgen dat de afvoervloeistoffen wegstromen in een geschikte riolering.

De aanbevolen doseringen van het vaatwasmiddel niet overschrijden.

De fabrikant behoudt zich het recht voor om zonder enige kennisgeving vooraf op deze afwasmachine elektrische, technische en esthetische wijzigingen aan te brengen en/of onderdelen te vervangen, waar hij dit wenselijk acht, om een steeds betrouwbaarder, duurzamer en technologisch geavanceerder product te bieden.

INDHOLDSFORTEGNELSE

KAP 1	VIGTIGE RISICI OG ADVARSLER	2
1.1	NORMALE DRIFTSFORHOLD	3
KAP 2	FORORD	4
KAP 3	INSTALLATION	4
3.1	UDPAKNING	4
3.2	PLACERING	4
3.3	ELTILSLUTNING	5
3.4	HYDRAULISK TILSLUTNING	6
3.5	TILSLUTNING TIL AFLØB	6
3.6	AFSPÆNDINGSMIDDEL OG VASKEMIDDEL	6
KAP 4	BRUG AF MASKINEN	7
4.1	GRAFISK GRÆNSEFLADE	7
4.2	STANDBY	8
4.3	TÆNDING OG PROGRAMVALG	8
4.4	FORBEREDELSE AF KURVEN	10
4.5	START AF CYKLUS	10
4.6	START AF AUTOMATISK CYKLUS	10
4.7	VISNING AF INFORMATIONER	10
4.8	SLUKNING AF MASKINEN	10
4.9	FJERN INTEGRERET FILTER	11
4.10	TØMNING AF MASKINEN	11
	4.10.1 Maskiner uden afløbspumpe	11
	4.10.2 Maskiner med tømningscyklus (*ekstraudstyr)	11
4.11	REGENERERING	11
4.12	MASKINER MED UDVENDIGT BLØDGØRINGSANLÆG	11
4.13	SLUT PÅ DRIFT	11
KAP 5	VEDLIGEHOLDELSE	12
5.1	GENERELLE REGLER	12
5.2	RENGØRING	12
5.3	RENSNING AF FILTERAGGREGAT	12
5.4	RENGØRING AF ARME	12
KAP 6	SEVLDIAGNOSE	13
KAP 7	JUSTERINGER OG INDSTILLINGER	14
7.1	INDSTILLING AF HÅRDHEDEN AF DET INTEGREREDE BLØDGØRINGSANLÆG	15
KAP 8	BORTSKAFFELSE	15
KAP 9	MILJØ	15

Fabrikanten forbeholder sig enhver lovmæssig ejendomsret i forbindelse med nærværende dokument, med forbud mod at gengive det og udbrede det med hvilket som helst middel uden dennes skriftlige tilladelse dertil.
 Fabrikanten forbeholder sig retten til at foretage ændringer uden varsel med det formål at foretage de udbedringer, som skønnes nødvendige.



Læs omhyggeligt brugerhåndbogen, før maskinen startes. De indeholdte advarsler giver vigtige oplysninger om sikkerheden i de forskellige faser af installation, brug og vedligeholdelse. Manglende overholdelse af instruktionerne i denne dokumentation kan påvirke maskinens sikkerhed og få garantien til at bortfalde øjeblikkeligt.

Kap 1 VIGTIGE RISICI OG ADVARSLER

- Dette apparat må udelukkende anvendes til den brug, som det er designet til. Al anden brug anses for ukorrekt og dermed farlig.
- Det specialiserede personale, som udfører installationen, er forpligtet til at instruere brugeren korrekt om maskinens funktion og alle de sikkerhedsforanstaltninger, der skal overholdes, samt give praktiske demonstrationer.
 - Alt arbejde på maskinen, også i tilfælde af fejl, må kun foretages af producenten eller et autoriseret servicecenter og specialuddannet personale, og der må kun bruges originale reservedele.
- Afbryd eller isoler altid maskinen fra el- og vandforsyning, før der udføres vedligeholdelse, reparationer og rengøring.
- Maskinen må **IKKE** bruges af ikke-oplært personale.
- Dette apparat kan betjenes af børn fra 8 år og af personer, som er fysisk, sensorisk eller psykologisk funktionshæmmede, eller som mangler den nødvendige erfaring og viden, såfremt de er under passende opsyn, eller først er blevet instrueret i sikker brug af apparatet.
- Børn må ikke lege med apparatet.
- Børn må ikke foretage den rengøring og vedligeholdelse, der skal udføres af brugeren, medmindre de er under opsyn.
- Maskinen må **IKKE** forblive under spænding, når den ikke bruges.
- Hvis maskinen ikke er udstyret med stik eller et andet middel til fuldstændig afbrydelse med frakobling af alle kontakter, skal den form for afbrydermekanismer indbygges i forsyningsnettet i medfør af installationsbestemmelserne.
- Hvis strømkablet er beskadiget, skal det udskiftes af producenten eller af deres tekniske serviceværksted, eller under alle omstændigheder af en person med tilsvarende kvalifikationer, for at hindre enhver risiko.
- Skruen på apparatet mærket med symbolet 5021 i standarden IEC 60417 udgør udligningsforbindelsen.
- Åbn **ALDRIG** maskinen hurtigt, hvis cyklussen ikke er færdig.
- Brug **ALDRIG** maskinen uden afskærmningerne, der er anbragt af producenten.
- Brug **ALDRIG** maskinen til at vaske genstande af typer, form, størrelser eller materialer, der ikke er godkendt til maskinvask eller ikke er helt intakte.
- Brug **ALDRIG** maskinen eller dens dele som stige eller støtte for personer, ting eller dyr.

- Overbelast **ALDRIG** de frontbetjente maskiners åbne låge, som kun er dimensioneret til at understøtte kurven fyldt med service.
- Kom **ALDRIG** de bare hænder i vaskeopløsningerne.
- Vælt **ALDRIG** maskinen efter installationen.
- Hvis man opdager en fejl eller lækage, skal strømforsyningen straks afbrydes og vandtilførslen lukkes.
- Anbring ikke opvaskemaskinen i nærheden af varmekilder over 50°C.
- Lad **ALDRIG** opvaskemaskinen være udsat for vind og vejr (regn, sol osv.)
- Opvaskemaskinen må ikke installeres udendørs uden passende afskærmninger.
- Brug aldrig et vaskeprogram uden overløbet, hvis monteret.
- Nærm aldrig magnetiske genstande til maskinen.
- Brug ikke maskinens øverste del som støtteflade.
- Installatøren er forpligtet til at kontrollere, at jordforbindelsen er effektiv.
- Ved testens afslutning er installatøren forpligtet til at udstede en skriftlig erklæring vedrørende den korrekte installation og test i overensstemmelse med alle regler og forskrifter.
- Foretag **ALDRIG** ændringer af positionen, og pil ikke ved de elementer, maskinen består af, da sådanne handlinger ville kunne bringe maskinsikkerheden i fare.
- Lydtryksniveau i medfør af EN ISO 4871
 - LpA maks. = 55 dB Kpa=2,5 dB for underbordsmodeller
 - LpA maks. = 65 dB Kpa=2,5 dB for hættmodeller
 - LpA maks. = 76 dB Kpa=1,5 dB for grovopvaskemodeller
- Maksimumtemperatur for vandforsyningen: 50°C
- Maksimumtryk for vandforsyningen: 4 bar (400kPa)
- Apparatet skal være permanent forbundet til vandforsyningen.
- Vask ikke apparatet ved at sprøjte det med vand eller damp.
- Maksimal højde for afløbet
 - I gulvhøjde på modeller med overløbsmekanisme
 - Maksimal højde 1 m på modeller med afløbspumpe

1.1 Normale driftsforhold

Rumtemperatur : 40°Cmax /4°Cmin (gennemsnit 30°C)

Højde : indtil 2000 meter

Relativ fugtighed : Max 30% ved 40°C / max 90% ved 20°C

Kap 2 FORORD

Advarsler:

Opbevar al dokumentationen omhyggeligt i nærheden af maskinen, udlever den til teknikere og operatører til deres brug og hold den intakt over tid gennem en sikker placering med eventuelle kopier til hyppige opslag

Operatøren skal læse, forstå og lære manualen, før der påbegyndes arbejder på maskinen.

Maskinen er udelukkende beregnet til professionel opvask for fællesskaber, hvorfor installation, brug og vedligeholdelse under alle omstændigheder skal udføres af uddannet personale, der overholder producentens anvisninger.

Garanti:

Producenten fralægger sig ethvert ansvar for skader på ting eller personer forårsaget af manglende overholdelse af givne instruktioner eller forkert brug af maskinen.

Undladelse af at følge instruktionerne i denne dokumentation kan påvirke maskinens sikkerhed og få garantien til at bortfalde øjeblikkeligt.

Installationer og reparationer udført af uautoriserede teknikere eller brug af uoriginale reservedele får garantien til at bortfalde øjeblikkeligt.

Opbevaring :

Transport og opbevaring: -10 ° C til 55 ° C med toptemperatur indtil 70 ° C (max 24 timer)

Kap 3 INSTALLATION

Korrekt installation er afgørende for en velfungerende maskine. Nogle af de data, der kræves for installation af maskinen, er angivet på typepladen placeret på højre side af maskinen og en kopi på forsiden af denne manual.



Installationen må kun udføres af kvalificerede og autoriserede teknikere.

3.1 Udpakning

Kontroller emballagens fuldstændighed og skriv eventuelt fundne skader på følgesedlen. Når emballagen er fjernet, skal det kontrolleres, at maskinen er intakt; hvis maskinen er beskadiget, skal forhandleren og transportøren, som har udført transporten, straks kontaktes via fax eller anbefalet brev. Hvis skaderne er af en sådan art, at de kan ødelægge maskinens sikkerhed, må den ikke installeres eller bruges før en kvalificeret teknikers indgreb.



Emballagens elementer (plastikposer, ekspanderet polystyren, søm osv. ...) må ikke efterlades inden for børns og kæledyrs rækkevidde, idet de udgør en mulig farekilde.

3.2 Placering

- Kontroller at der i installationsområdet ikke findes eller er utilstrækkeligt beskyttede genstande og materialer, der kan blive beskadiget af vanddamp, som kan komme ud fra maskinen under driften.
- Før vaskemaskinen placeres, skal der i lokalet sørges for de nødvendige installationer, el, vandforsyning og afløb.
- I tilfælde af indbygning af maskiner med enkeltlagede vægge skal man sørge for mindst 10 mm plads mellem maskinvæggene og de tilstødende overflader.
- Gulv eller indbygningsrum skal dimensioneres under hensyntagen til opvaskemaskinens samlede vægt.
- For at sikre stabiliteten installeres og nivelleres maskinen på sine fire ben.

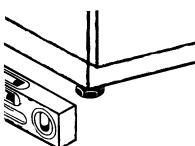

- Denne maskine er kun egnet til fast tilslutning, andre installationsløsninger skal være aftalt og godkendt af producenten.
- Fjern vaskemaskinens beskyttelsesfilm, før den startes.

3.3 Etilslutning

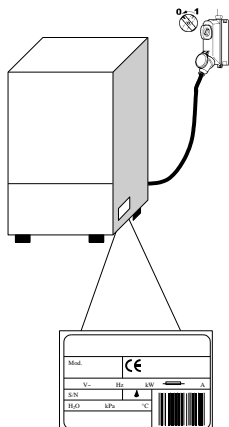

- Der bør være en hovedafbryder, der afbryder alle kontakter inklusive den neutrale, med en afstand mellem de åbne kontakter på mindst 3 mm og med termomagnetisk sikkerhedsudløsning eller tilkoblet sikringerne, der skal være dimensioneret eller kalibreret i overensstemmelse med den specificerede kapacitet på maskinens typeskilt.
 - Hovedafbryderen skal være på ledningen i nærheden af installationen og må udelukkende være beregnet til maskinen på det tidspunkt.
 - Spænding og netfrekvens skal stemme overens med typepladens.
 - Der skal være et effektivt jordforbindelses anlæg i henhold til gældende standarder for forebyggelse, operatørens og maskinens sikkerhed.
- Dette apparat er i overensstemmelse med certificeringen EN/IEC 61000-3-11, hvis impedansen i systemet Z_{sys} er mindre end eller lig med Z_{max} i interfacepunktet mellem brugerens forsyningssystem og det offentlige net. Det er installatørens eller apparatets brugers ansvar at kontrollere, at apparatet udelukkende er koblet til en forsyning med et impedanssystem Z_{sys} , der er mindre end eller lig med Z_{max}

	Z_{max}
Grovopvaskemaskine	0,21 Ω
Hættemaskine	0,24 Ω
Underbordsmaskine	0,41 Ω

- Forsyningskablet skal være af typen H07RN-F med kontinuerlig strømkapacitet på ledningen ved 60°C:
 - Trefaset maskine
 - -5x2,5 mm² op til 20 A
 - -5x4 mm² op til 30 A
 - -5x6 mm² op til 38 A
 - -5x10 mm² op til 54 A
 - Enkeltfaset maskine
 - -3x1,5 mm² op til 16 A
 - -3x2,5 mm² op til 25 A
- Må ikke sættes under træk eller klemmes under normal drift eller rutinemæssig vedligeholdelse.
- Apparatet skal desuden være koblet til et udligningssystem, hvor tilkoblingen foretages med en skrue mærket med symbolet 5021 for IEC 60417.
- Udligningslederen skal have et tværsnit på 10 mm².
- Overhold polariteten vist på ledningsdiagrammet.
- For yderligere informationer henvises til ledningsdiagrammet.



Det er forbudt at bruge multistik, adaptere, kabler af utilstrækkelig type og tværsnit eller med forlængersamlinger, der ikke overholder de gældende tekniske standarder.

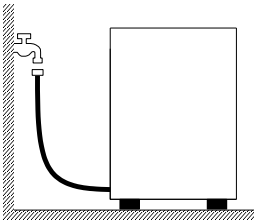

3.4 Hydraulisk tilslutning

Maskinen skal tilsluttes vandforsyningen via en flexslange. Mellem vandforsyningen og maskinens magnetventil skal der være en stophane. Stophanen skal installeres i nærheden af maskinen.

- Vandforsyningen, temperatur og tryk, **skal være i overensstemmelse** med det, der er angivet på typepladen med maskinens tekniske data.
- Kontrollér, at forsyningskapaciteten ikke er på under 20 l/min.
- Hvis vandets hårdhed er over 14 °f (8 °dH), anbefales det at bruge maskinen med et indbygget blødgøringsanlæg. Hvis vandets hårdhed er over 35 °f (19,5 °dH), skal der installeres et eksternt blødgøringsanlæg før magnetventilen.
- På maskiner uden blødgøringsanlæg, hvor vandets hårdhed er over 14 °f (8 °dH), skal der installeres et eksternt blødgøringsanlæg før magnetventilen.
- Ved meget høje koncentrationer af mineralske rester i vand med høj ledningsevne foreslås installation af et demineraliseringsanlæg.
- Maskiner beregnet til anvendelse med afsaltet vand eller med en høj koncentration af natriumklorid skal bestilles specifikt, da der kræves specielle materialer til deres fremstilling.
- Brug ikke demineraliseret vand til forsyning af maskiner udstyret med varmeindvindingsapparater med genbrugsbatterier i kobber. I så fald skal man bestille en model med batterier med rustfri stålør.

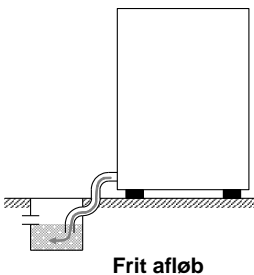

3.5 Tilslutning til afløb

- Udløbsrøret skal udgøres af en fri vandlås af passende størrelse inden for rækkevidde af afløbsrøret, der leveres med maskinen. Røret skal kunne nå låsen uden at blive trukket, tvunget, bukket, klemt, presset eller forceret af noget.
- Tømningen af karret sker ved hjælp af tyngdekraften, så udledningen bør være på et lavere niveau i bunden af maskinen.

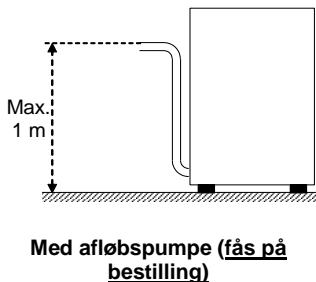

- Hvis afløbet ikke er på et lavere niveau end bunden af maskinen, er det muligt at bruge en version forsynet med afløbspumpe (fås på bestilling).
- I så fald er afløbets maksimale højde lig med 1 m.
- Kontroller altid, at afløbet fungerer korrekt og ikke er tilstoppet.
- Enhver anden løsning skal på forhånd aftales og godkendes af producenten.

3.6 Afspændingsmiddel og vaskemiddel

- Doseringen af afspændingsmiddel og vaskemiddel sker via dispenserens, der som standard er installeret på maskinen, hvis det kræves for modellen.
- Doseringen fastsættes på basis af vandets hårdhed af installatøren, der også vil sørge for kalibrering af selve dispenserne.
- Før kalibreringen fortsættes, fyldes dispenserens tilførselsrør med pågældende produkt.
- Kalibreringen udføres ved de tilsvarende justeringsskruer eller direkte fra kontrolpanelet, hvis det kræves.
- Væskenniveauet i beholderen skal være tilstrækkeligt stort ved nedsænkingsrøret; det bør aldrig sænkes ned for at tømme, ej heller fyldes med ætsende eller urene væsker.

Brug aldrig rengøringsmidler, som indeholder KLOR eller HYPOKLORIT.

Det anbefales altid med installation af en automatisk dispenser for vaskemiddel.

Kap 4 BRUG AF MASKINEN

4.1 Grafisk grænseflade

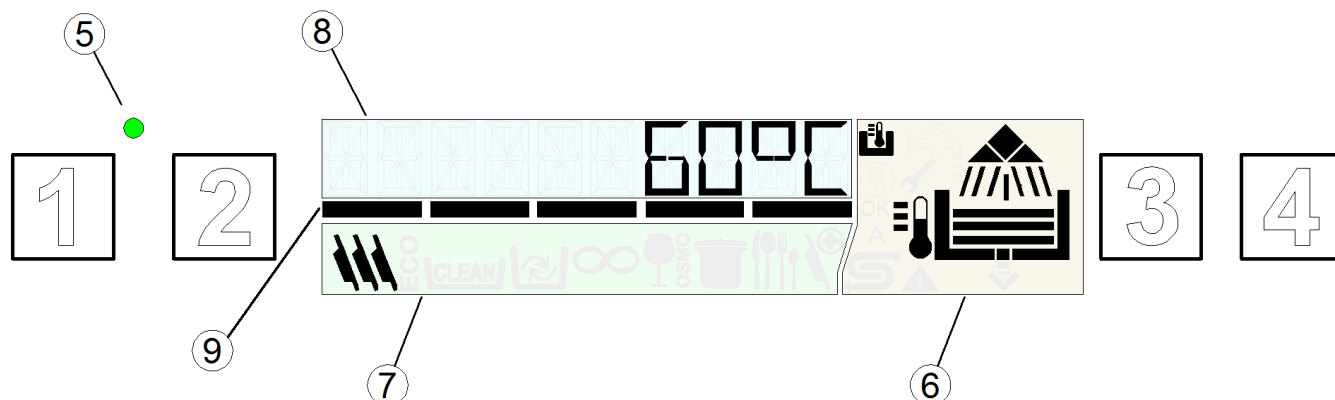









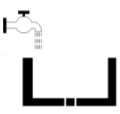

Med henvisning til **Fig.1**:

1	TASTEN ON/OFF	6	OMRÅDET INDIKATORER FOR MASKINENS STATUS
2	TASTEN VALG AF SPECIALPROGRAMMER	7	Området INDIKATORER FOR CYKLUS
3	TASTEN PROGRAMVALG	8	TEKSTVISNING
4	TASTEN START	9	TIDSLINJE
5	LED FOR STANDBY		

Farveangivelser og driftsstatusser

Med henvisning til **Fig.2**:

	<p>Grøn (Fig.2a)</p> <ul style="list-style-type: none"> - Maskine klar
	<p>Blå (Fig.2b)</p> <ul style="list-style-type: none"> - Vaskecyklus i gang.
	<p>Gul (Fig. 2c)</p> <ul style="list-style-type: none"> - Maskine under klargøring - Mangler tilsætningsstoffer til vask - Mangler salt (kun versioner med integreret blødgøringsanlæg)
	<p>Rød (Fig. 2d)</p> <p>Der er opstået en alvorlig fejl.</p> <ul style="list-style-type: none"> - Begrænset eller ingen drift: Check fejlkoden, og kontakt evt. det tekniske servicecenter.





Vaskefaser			
Under driften vises de forskellige arbejdscyklusser i displayets område (6):			
	Ilægning		Vask
	Opvarmning Nået arbejdsniveau		Skylning
	Nået arbejdstemperatur		Udledning
Funktionssymboler			
	Vises, når kedlens temperatur vises i displayet		Vises, når karrets temperatur vises i displayet
A	Automatisk start aktiv		Regenerering i gang
	Fejl: Begrænset drift er mulig		Fejl: Drift er ikke mulig

4.2 Standby











- Aktivér hovedafbryderen til elektricitet.
- Åbn den eksterne vandhane.
- Når maskinen er på standby, er displayet slukket, mens LED'en for **STANDBY (5)** er rød.

4.3 Tænding og programvalg

- Check for den korrekte positionering af vaskearme og filtre.
- Check for overløb, hvis det findes.
- Check niveauet af vaskemiddel og afspændingsmiddel i tankene.
- Tryk på tasten **ON/OFF (1)** for at tænde maskinen. LED'en for **STANDBY (5)** bliver grøn.
- Under ilægningsfasen bliver displayet gult
- Når de optimale betingelser er nået, bliver **DISPLAYET** grønt for at angive, at maskinen er klar til brug.
- I displayet angives et symbol for det valgte program.
- Ved hver tænding vises det senest anvendte program inden slukningen.
- Ved hjælp af tasten **PROGRAMVALG (3)** kan du vælge følgende cyklusser:

	Dishwashers	Glasswashers	Utensilwashers	
Standardprogrammer				PRG 1 Kort program til service/køkkentøj, der ikke er lidt snavset.
				PRG2 Mellemprogram til service/køkkentøj, der er mellemsnavset.
				PRG3 Langt program til service/køkkentøj, der er meget snavset.
		DRAIN		
				CLEAN Udledningscyklussen og selvrensningscyklussen udføres sidst på dagen.

Med tasten **VALG AF SPECIALPROGRAMMER (2)** kan du vælge følgende cyklusser:

Specialprogrammer		ECO Reducerer energiforbruget ved at udføre en vask med reducerede temperaturer og vandforbrug i forhold til de normale opvaskeprogrammer. Det gode vaskeresultat opnås ved at udnytte virkningen af en langvarig mekanisk vask.
		NEW Anbefales, når det er nødvendigt at udføre vask med total udskiftning af vandet i vaskekarret og derefter udføre flere vaske i træk af service, der er snavset med meget fedtstof eller olie. Den totale udskiftning af vandet i karret kræver en længere cyklus.
		LONG Kontinuerlig vask. Cyklussen kan afbrydes før tid ved at trykke på startknappen. Efter en kort pause startes skyllefasen. Cyklussen afsluttes automatisk efter 12 min.
		GLASS Kun til tallerkenopvaskere: Angivet til vask af glas af enhver form og type. Dette program udfører en vask med reduceret skylletid og kræver en lang tørretid.
		WATER Cyklus, som angives til opnåelse af skinnende glas. Må kun bruges i forbindelse med en enhed med omvendt osmose.
		ACT 1- ACT 2 Angives til vask af service med meget snavs, der kan have siddet der i lang tid. Programmet udfører faktisk 2 vaske og 2 skylninger.
		PRG 4 – PRG 5 Langt program ti service/køkkentøj, der er meget snavset (8'). Langt program ti service/køkkentøj, der er meget snavset (10').
		STEEL Velegnet til vask af gaffer, skeer, knive eller andet bestik af alle slags. Dette vaskeprogram har en længere varighed i forhold til de andre vaskeprogrammer og bruger højere temperaturer.
		COLD Særligt program til glasopvaskere med koldtvandsskyl.
		PLATE Tallerkenprogram til glasopvaskere.
		SAN A030 – SAN A060 Anbefales, når der er behov for vaske, hvor man skal sikre desinficering af servicet, der skal vaskes (EN ISO 15883-1/3). Dette program foretager en kontrol af temperatur og vasketid ved at beregne konstanten A0. Programmet afsluttes, når parameteren A0 når en værdi på 30-60. Varigheden er variabel og er i gennemsnit ca. 10 minutter, og vasketemperaturen når 70 C°. N.B. Hvis der er brug for en anden værdi af A0 end 30-60, kontaktes en autoriseret tekniker, der vil foretage en ændring af maskinens software.

Specialprogrammerne kan variere i henhold til maskinens model og type

4.4 Forberedelse af kurven

Med henvisning til **Fig.4** følges følgende regler for at opnå en korrekt drift af maskinen.:

- Brug en egnet kurv, fyld den uden at overbelaste den og uden at anbringe service/køkkentøj ovenpå hinanden.
- Foretag altid en indledende rensning af service/køkkentøj; sæt det ikke i maskinen med indtørrede rester eller faste stoffer.
- Anbring tomme beholdere på hovedet i kurven.
- Indsæt tallerkener og lignende skråtstillet i kurven med den indvendige overflade vendt opad.
- I bestikkurven indsættes blandet bestik med håndtaget vendt nedad.
- Sølv- og rustfrit stålbestik må ikke anbringes i samme bestikkurv, da det vil kunne medføre brunering af sølvet og en sandsynlig korrosion af stålet.
- Vask straks op for at undgå, at snavset hærdes og sidder fast.
- Brug kun intakt service/køkkentøj og garanteret for maskinvask.

4.5 Start af cyklus

- For at starte programmet skal du trykke på knappen **START (4)**. Under vasken angiver **TIDSLINJEN (9)** cyklussens forløb, og displayet bliver blå (**Fig. 2b**), og det valgte programnavn, der er indstillet på forhånd, vises i displayet.
- Når cykussen er færdig, bliver displayet grønt, og ordet **FINE (SLUT)** vises i displayet.
- For at opnå en hurtig tørring skal du trække kurven ud af maskinen efter endt cyklus.
- Hvis du vil standse maskinen før tid, skal du trykke på knappen **START (4)** igen.

4.6 Start af automatisk cyklus

Denne funktion gør det muligt at starte den valgte cyklus, når døren (eller hættten) lukkes, uden at man behøver trykke på nogen knap. Dette gøres på følgende måde (**Fig.4**):

Der vises et "A" i displayet, som angiver, at funktionen er blevet aktiveret.

- Hvis ikke der er en standardfunktion, skal funktionen aktiveres fra indstillingsmenuen.
- Funktionen afbrydes ved at trykke på tasten **START (4)** i nogle sekunder med åben dør. Deaktiveringen forbliver aktiveret i en enkelt vaskecyklus.

N.B. I versionerne Capote aktiveres den automatiske start efter den første arbejds cyklus. Starten af de følgende cyklusser sker automatisk efter lukningen af hættten. Denne funktion vises i displayet med bogstavet "A".

4.7 Visning af informationer

- Hold trykknappen **START (4)** inde i nogle få sekunder for at få vist kedel- og kartemperatur samt det antal cyklusser, som maskinen kan udføre. Denne type visning kan både udføres før og under cyklussen og vises kun et øjeblik.
- Hold trykknappen **PROGRAMVALG (3)** for at få vist kedel- og kartemperatur permanent og for alle programmer.
- Du kan deaktivere funktionen ved at trykke på knappen **PROGRAMVALG (3)** i nogle få sekunder.

4.8 Slukning af maskinen

- For at slukke for maskinen skal du trykke på knappen **ON/OFF (1)**. Kun LED'en for **STANDBY (5)** forbliver tændt for at angive, at maskinen er under spænding.
- **N.B.** Hvis maskinen forbliver tændt med åben dør i mere end en time, slukkes den automatisk derefter.

4.9 Fjern integreret filter

- Bring vaske- og skyllearme i vinkelret position på kanten af døren.
- Løft hvert halvfilter ved at gribe om håndtaget (**Fig.7**).

4.10 Tømning af maskinen

4.10.1 Maskiner uden afløbspumpe

- Sluk for maskinen
- Fjern det integrerede filter, hvis det findes (**Fig.7A**).
- Fjern overløbet ved at trække det opad (**Fig.7**).
- Afvent at karret er helt tomt.
- Hvis det er nødvendigt, fjernes karrets filter og rengøres.

4.10.2 Maskiner med tømningscyklus (*ekstraudstyr)

- Med tændt maskine trykkes på knappen **PROGRAMVALG (3)**, indtil programmet **ProClean** eller **ProDrain** tændes.
- Tryk på knappen **START (4)** for at starte udlednings- og selvrensingsprogrammet.
- Efter udledningen slukkes maskinen, men LED'en for **STANDBY (5)** forbliver tændt for at angive, at maskinen er under spænding.

4.11 Regenerering

I maskiner med indbygget afkalker angiver symbolet "**AKTIVT REGENERERINGSYSTEM**", at maskinen er ved at udføre en regenereringscyklussen, og at det igangværende vaskeprogram kan vare længere.



N.B. Sluk ikke maskinen, hvis en regenereringscyklus er i gang.

I maskiner udstyret med afkalker skal man, når meddelelsen '**MANGLENDE SALT**' vises, komme salt i saltbeholderen på følgende måde:

- Træk kurven ud af maskinen.
- Tag det indbyggede filter ud (**Fig.7**).
- Skru saltbeholderens dæksel af (**Fig.8**).
- Hæld omtrent 700g regenererende salt (køkkensalt uden tilsætningsstoffer, hvis korn har en diameter på 1-2 mm) ved at bruge den medfølgende tragt.
- Tryk låget på beholderen i igen.
- Meddelelsen '**MANGLENDE SALT**' forsvinder efter nogle minutter.

4.12 Maskiner med udvendigt blødgøringsanlæg

På maskiner, som er udstyret med eksternt blødgøringsanlæg, vises ordet 'SERVICE' på displayet efter et vist antal cyklusser for at angive, at det eksterne blødgøringsanlæg skal serviceres, og at harpiksen skal regenereres. Ordet vises også, selv om maskinen er slukket, og for at det forsvinder, skal du holde alle 4 taster nedtrykket samtidig i mindst 5 sekunder med slukket maskine og åben dør.

4.13 Slut på drift

- Ved dagens slutning tømmes maskinen altid som beskrevet i afsnittet "Tømning af maskine".
- Fjern strømforsyningen på hovedafbryderen og luk for den udvendige vandhane.
- Udfør den rutinemæssige vedligeholdelse og rengør maskinen som beskrevet i afsnittet "Vedligeholdelse".
- Hvis det er muligt, skal opvaskemaskinen stå på klem for at forhindre dannelse af ubehagelig lugt inde i maskinen.

Kap 5 VEDLIGEHOLEDSE**5.1 Generelle regler**

Før der udføres vedligeholdelse, tømmes maskinen helt for vand, strømforsyningen fjernes, og den udendørs vandhane lukkes.

Brug ikke vandstråler under tryk, da de vil kunne beskadige det elektriske system.

Vask de udvendige overflader, når de er kolde, med produkter specielt fremstillet til vedligeholdelse af stål.

I tilfælde af eventuel isdannelse tømmes vandet fra kedlen og vaskepumpen.

5.2 Rengøring

For at sikre maskinens effektivitet skal der jævnligt udføres vedligeholdelse som angivet nedenfor. Det anbefales, at der foretages en jævnlig behandling af saniteten med passende, ikke-korroderende produkter, der fås i handlen.

5.3 Rensning af filteraggregat

Udfør denne procedure ved dagens slutning eller når man bemærker rester af snavs på filterne.

1. Fjern og rengør kurvene.
2. Tøm karret ved at følge instruktionerne anført i afsnittet "Tømning af maskinen".
3. Fjern og rens alle vaskemaskinens filtre omhyggeligt.
4. Brug ikke-slibende produkter eller genstande til at rengøre stålkaret.
5. Ved slutningen af nævnte operationer sættes alle dele omhyggeligt på plads.

5.4 Rengøring af arme

Vaske- og skyllearmene kan let fjernes for jævnlig rengøring af dyserne og for at forebygge eventuelle tilstopninger og/eller aflejring.

Fortsæt som følger:

- Fjern armene ved at skrue den relevante strammemøtrik eller lynkoblingen, hvis der er en sådan, af.
- Vask alle dele under rindende vand, rens dyserne grundigt, hvis det er nødvendigt ved hjælp af en tandstikker eller små skarpe værktøjer.
- Rengør armenes rotationsakser i maskinen og vaske- og skyllevandets udgangsområde.
- Sæt armene på plads igen og kontroller deres frie rotation.

Kap 6 SEVLDIAGNOSE

Maskinen er udstyret med et selvdiagnose system, der er i stand til at registrere og identificere en række funktionsfejl.

Fejl		Beskrivelse af mulige løsninger
	E_r_01	Skylning ikke foretaget. Skylning af tallerkener, køkkentøj mv. blev ikke udført korrekt. Kontroller den korrekte rengøring af skylledyserne.
	E_r_02	Manglende vandafløb. Vandafløbet foretages ikke eller foretages unormalt. Sørg for, at afløbsrøret ikke er bøjet eller klemt, og at vandlåsen eller filtrene ikke er tilstoppede. På maskiner udstyret med overløb skal dette først fjernes, før afløbscyklussen startes..
	E_r_03	Fejl ved genoprettelse af skylletemperatur. Genoprettelsen af kedeltemperaturen har ikke fundet sted inden for den fastsatte tid under vaskecyklussen.. Sluk og genstart maskinen og udfør en ny cyklus.
SAFE	E_r_04	Fejl ved vandpåfyldning i kar. Kontrollér at vandtilslutningerne er korrekte, og at vandhanen er åben. Tjek for overløb, hvis det er monteret. Sluk og genstart maskinen og udfør en ny påfyldning.
	E_r_05	Fejl ved termometer i kar. (Åben sonde) Maskinen kan ikke registrere værdien af temperaturen i karret. Sluk og genstart maskinen.
	E_r_06	Fejl ved termometer i kar. (Sonde kortslettet) Maskinen registrerer ikke værdien af temperaturen i karret.. Sluk og genstart maskinen.
	E_r_07	Fejl ved termometer i kedel. (Åben sonde) Maskinen kan ikke registrere værdien af temperaturen i kedlen. Sluk og genstart maskinen.
	E_r_08	Fejl ved termometer i kedel. (Sonde kortslettet) Maskinen registrerer ikke værdien af temperaturen i kedlen.. Sluk og genstart maskinen.
	E_r_09	Time out fyldning af kedel: kedel ikke fyldt. Det er ikke muligt at foretage skylning. Kontrollér at vandhanen er åben. Sluk og genstart og udfør en ny cyklus.
	E_r_21	Utilstrækkelig skylning: Skylningen er ikke foretaget med tilstrækkeligt vand. Kontrollér, at skylledyserne er korrekt rengjorte. Fejlen blokerer ikke maskinen.
	E_r_22	Fejl ved genoprettelse af kedeltemperatur: Genoprettelsen af temperaturen i karret har ikke fundet sted inden for den fastsatte tid under vaskecyklussen. Sluk og genstart maskinen og udfør en ny cyklus.
	E_r_25	Udførelse af ekstern regenerering: Antallet af liter vand indstillet til eksterne apparater til behandling af vand er nået, fejlen hindrer ikke opvaskemaskinens funktion, meddelelsen kan fjernes fra menuen "Water Service Set".
SAFE	E_r_5F	Elektromekanisk sikkerhed: kedlens eller karrets sikkerhedstermostater er aktiveret, eller karrets sikkerheds- trykrelæ er aktiveret.
	E_r_5L	Sikkerhedsniveau. Vandniveau i kar ikke korrekt.
	d_r_t	Snavset filter: Vandstanden i karret er ikke korrekt, enten fordi filteret er snavet, eller fordi overløbet er isat forkert.
ADVARSEL! Slukning og efterfølgende start af maskinen "nulstiller" visningen. Hvis problemet fortsætter, efter at de givne instruktioner er fulgt, bedes man kontakte det autoriserede servicecenter.		

Kap 7 JUSTERINGER OG INDSTILLINGER



Følgende indstillinger bør kun foretages af en autoriseret tekniker.

De parametre, der er anført nedenfor, kan indstilles, inden installationen eller senere ved at åbne indstillingsmenuen som følger:

- Maskine i standby med åben dør.
- Tryk samtidig på knapperne **1** og **2** (**ON/OFF** og **VALG AF SPECIALPROGRAMMER**) i 5 sekunder og sæt nøglen **KEY 12** i (knapperne **3** og **4** for at ændre parametren, **1** for at bekræfte).
- Derefter er det ved at trykke gentagne gange på knappen **1** (**ON/OFF**) muligt at rulle gennem følgende punkter og aktivere og/eller ændre dem ved hjælp af knapperne **3** og **4** (den ændrede parameter gemmes uden behov for at bekræfte). Listen over parametre kan variere afhængigt af maskintypen.

<i>Language</i>	<i>Valg af sprog</i>
Boiler Set	Justering af kedeltemperaturen til programmerne. I versioner med atmosfærisk kedel (skyllepumpe) er der forskellige indstillinger for hvert program (b1 – b2 – b3) Versionerne med atmosfærisk kedel (pumpe skyl) er forskellige indstillinger for hvert program (b1 - b2 - b3)
Tank Set	Indstilling af temperaturen i karret til programmerne. I versioner med skyllepumpe findes der andre indstillinger til hvert program (t1 – t2 – t3)
ThermoStop	Aktivering af funktionen Thermostop, der sikrer en korrekt skylletemperatur.
Energy Saving	Aktivering af funktionen Energy Saving, der sikrer en energibesparelse, når maskinen er tændt og ikke i brug.
Manual Detergent	Manuel aktivering af opvaskemiddel dispensereren. Når ON indstilles, aktiveres opsugningsrøret automatisk. Rørets længde er foruddefineret i forhold til opvaskemaskinemodellen.
Manual Rinse Aid	Manuel aktivering af afspændingsmiddel dispensereren. Når ON indstilles, aktiveres opsugningsrøret automatisk. Rørets længde er foruddefineret i forhold til opvaskemaskinemodellen.
Detergent Dose	Regulering af tiden for dosering af opvaskemiddel eller mængden i g/l i forhold til modellen.
Rinse Aid Dose	Regulering af tiden for dosering af afspændingsmiddel eller mængden i g/l i forhold til modellen.
Water Hardness	Indstilling af vandets hårdhed for indkommende vand for maskiner med integreret blødgøringsanlæg i egenskab af den målte hårdhed.
External Softenr Cycles	Indstilling og aktivering af cyklustæller, som aktiverer vedligeholdelsessignaler (Service) for eksternt blødgøringsanlæg. Hold alle 4 taster nedtrykket samtidig med slukket maskine og åben dør for at slette ordet "Service".
Manual Rinse Pump	Manuel aktivering af skyllepumpen
Manual Drain	Manuel aktivering af udledningpumpen
Autostart Enable	Selvaktivering af automatisk start
Cycle Counter	Cyklustæller
Water Service Set	Indstilling af liter til autonomi på eksterne apparater til behandling af vand, reguleringsindstilling fra 0 til 12.000 liter i trin af 200. Meddelelsen Er 25 kan nulstilles ved at trykke alle 4 taster ind samtidigt i denne menu.

Når du har indstillet de ønskede parametre, skal du trykke på knappen **1**, indtil displayet slukkes, for at gå ud og lagre alt i hukommelsen.

7.1 Indstilling af hårdheden af det integrerede blødgøringsanlæg

Tabellen angiver forholdet mellem tyske grader og franske grader, som skal installeres på maskinen.

Målt hårdhed			
°fr		°dGH	
0 ÷ 20	41 ÷ 45	0 ÷ 11	23 ÷ 25
21 ÷ 25	46 ÷ 50	12 ÷ 14	26 ÷ 28
26 ÷ 30	51 ÷ 55	15 ÷ 17	29 ÷ 31
31 ÷ 35	56 ÷ 60	17 ÷ 20	31 ÷ 34
36 ÷ 40		20 ÷ 22	

Kap 8 BORTSKAFFELSE

På vores maskiner findes der ingen materialer, der kræver specielle bortskaffelsesprocedurer.



(Gælder i EU og lande med differentierede indsamlingssystemer)

Mærket vist på produktet og i dets dokumentation angiver, at produktet ikke må smides ud sammen med husholdningsaffald ved slutningen af dets levetid. For at undgå eventuelle skader på miljøet eller menneskers sundhed som følge af ukontrolleret

bortskaffelse af affald

opfordres brugeren til at adskille dette fra andre typer affald og genbruge det behørigt til fremme for bæredygtig materiale genvinding.

Virksomhedsbrugere bedes kontakte leverandøren og læse købekontraktens betingelser og vilkår.

Dette produkt bør ikke bortskaffes sammen med andet erhvervsmæssigt affald.

	Symboler	Genstand	Materiale	%
Direkte genbrugelige		Plade	Stål	80
		Emballagekasse	PAP	
		Træbord	ISPM15	
		Plastdele	PP, PP+FV	
Forbindelser		Motorer	Sammensætninger	20
		Elektriske dele		
		Elektroniske dele		
		Dele i gummi	EPDM	

Kap 9 MILJØ

BRUG MED RESPEKT FOR MILJØET

Ansvarlig brug af opvaskemaskinen kan bidrage til en bedre miljøpåvirkning ved at følge små tips i den daglige brug såsom:

Vask kun hele kurve.

Sluk opvaskemaskinen, hvis ikke den bruges.

Hold maskinen lukket, når den er i stand by

Brug passende programmer til graden af snavs.

Fyld maskinen med varmt vand, hvis den opvarmes med gas.

Sørg for, at udledningerne strømmer ind i et ordentligt kloaksystem.

Overskrid ikke den anbefalede dosis vaskemiddel.

Producenten forbeholder sig ret til at foretage ændringer på denne opvaskemaskine, elektriske, tekniske og æstetiske og / eller udskiftning af dele uden forudgående varsel, hvis denne finder det hensigtsmæssigt, for altid at tilbyde et pålideligt produkt med lang levetid og avanceret teknologi.



BRUGSVEJLEDNING TIL OPVASKEMASKINE

INNEHÅLLSFÖRTECKNING

KAP 1	RISKER OCH VIKTIGA VARNINGAR	2
1.1	NORMALA ANVÄNDNINGSVILLKOR	3
KAP 2	FÖRORD	4
KAP 3	INSTALLATION	4
3.1	UPPACKNING	4
3.2	UPPSTÄLLNING.....	4
3.3	ELEKTRISK ANSLUTNING	5
3.4	VATTENANSLUTNING.....	6
3.5	ANSLUTNING TILL AVLOPPET	6
3.6	GLANSMEDEL OCH DISKMEDEL	6
KAP 4	ATT ANVÄNDA MASKINEN	7
4.1	GRAFISKT GRÄNSSNITT	7
4.2	STANDBY	8
4.3	PÅSLAGNING OCH PROGRAMVAL	8
4.4	ATT LASTA DISKKORGEN	10
4.5	PROGRAMSTART	10
4.6	AUTOMATISK PROGRAMSTART	10
4.7	VISNING AV INFORMATION	10
4.8	AVSTÄNGNING AV MASKINEN	10
4.9	ATT TA LOSS INTEGRALFILTRET	11
4.10	TÖMNING AV MASKINEN	11
	4.10.1 Maskiner utan tömningspump	11
	4.10.2 Maskiner med tömningspump (*tillval)	11
4.11	REGENERERING AV HARTSER (*TILLVAL)	11
4.12	MASKINER MED EXTERN AVHÄRDARE	11
4.13	VID ARBETSDAGENS SLUT	11
KAP 5	UNDERHÅLL	12
5.1	ALLMÄNNA REGLER	12
5.2	RENGÖRING	12
5.3	RENGÖRING AV FILTERENHETEN.....	12
5.4	RENGÖRING AV DISK- OCH SKÖLJARMARNA	12
KAP 6	SJÄLVDIAGNOS	13
KAP 7	INSTÄLLNINGAR OCH JUSTERINGAR	14
7.1	INSTÄLLNING AV VATTENHÅRDHET MED INBYGGD AVHÄRDARE	15
KAP 8	AVFALLSHANTERING	15
KAP 9	MILJÖ	15

Tillverkaren förbehåller sig, i enlighet med gällande lagar, rätten till detta dokument och förbjuder alla former av återgivning och spridning utan skriftligt tillstånd.

Tillverkaren förbehåller sig rätten att utföra eventuella ändringar för att utföra de förbättringar som anses nödvändiga utan att meddela detta på förhand.



Läs handboken noggrant innan du startar maskinen. Varningarna i handboken ger viktig information angående säkerheten i de olika momenten för installation, användning och underhåll. Om anvisningarna som bifogas i dokumentationen inte följs kan det äventyra maskinens säkerhet och göra att garantin förfaller med omedelbar verkan.

Kap 1 RISKER OCH VIKTIGA VARNINGAR

- Denna apparat får endast användas för det bruk för vilket den uttryckligen är avsedd. Alla andra former av användning betraktas som felaktiga och därför farliga.
- Den specialiserade personal som utför installationen ska visa användaren hur maskinen fungerar, illustrera eventuella säkerhetsföreskrifter som ska följas och ge praktiska demonstrationer.
- Alla ingrepp på maskinen, t.ex. om den går sönder, får endast utföras av tillverkaren eller av en auktoriserad serviceverkstad och av kvalificerad personal som endast använder originalreservdelar.
- Koppla alltid ifrån maskinen från strömförande nät och stäng av vattentillförseln till maskinen innan alla typer av av underhåll, reparation eller rengöring ska utföras.
- Maskinen får **INTE** användas av personal utan lämplig utbildning.
- Apparaten kan användas av barn över 8 år och av personer med nedsatt fysisk, känslomässig eller mental förmåga, och av personer med bristande erfarenhet eller kunskap, under förutsättning att de övervakas eller att de får anvisningar angående säker användning av apparaten.
- Barn får ej leka med apparaten.
- Rengöring och underhåll som ska utföras av användaren får inte utföras av barn utan övervakning.
- Maskinen ska **INTE** vara ansluten till elnätet när den inte används.
- Om maskinen inte är utrustad med kontakt eller annan anordning för avskiljning från elnätet ska sådan installeras i elnätet, i överensstämmelse med installationsanvisningarna.
- Om elkabeln skadas måste den bytas av tillverkaren, av dess tekniska service eller av personal med motsvarande kompetens så att alla risker förebyggs.
- Skruven som sitter på maskinen med symbolen 5021 enligt föreskrift IEC 60417 representerar en ekvipotentialförbindning.
- Öppna **ALDRIG** hastigt luckan till maskinen innan programmet är avslutat.
- Använd **ALDRIG** maskinen utan de skydd som monterats av tillverkaren.
- Använd **ALDRIG** maskinen för att diska föremål som p.g.a. typ, form, storlek eller material inte ska diskas i maskin eller föremål som inte är i helt oskadat skick.
- Använd **ALDRIG** apparaten eller dess delar som trappa eller som stöd för personer, föremål eller djur.
- Överbelasta **ALDRIG** den öppna luckan på maskiner som lastas framifrån. Luckan är endast avsedd att bära upp en korg som är lastad med disk.

- Stoppa **ALDRIG** ned oskyddade händer i diskvattnet.
- Vänd **ALDRIG** maskinen upp och ned efter att den har installerats.
- Om du märker att maskinen inte fungerar som den ska eller läcker vätska: skilj omedelbart maskinen från strömförande nät och stäng av vattentillförseln.
- Placera inte diskmaskinen nära värmekällor över 50 °C.
- Utsätt **ALDRIG** diskmaskinen för väder och vind (regn, sol, osv).
- Diskmaskinen ska inte installeras utomhus såvida platsen inte är skyddad på lämpligt sätt.
- Starta aldrig ett diskprogram utan att bräddavloppet är monterat, om maskinen har ett sådant.
- Placera aldrig magnetiska föremål i närheten av maskinen.
- Använd inte maskinens ovansida som avlastningsyta.
- Det åligger installatören att kontrollera att jordkopplingen är effektiv.
- Efter slutbesiktning ska installatören utfärda ett skriftligt intyg om att installationen har utförts korrekt och att maskinen har testats enligt gällande regler.
- Ändra **ALDRIG** maskinens placering och förändra inte maskinens olika delar, eftersom sådana ingrepp kan äventyra maskinens säkerhet.
- Bullertrycknivå enligt EN ISO 4871
 - LpA Max = 55 dB Kpa=2,5 dB för versioner av diskmaskin under bänk
 - LpA Max = 65 dB Kpa=2,5 dB för versioner av huvdiskmaskin
 - LpA Max = 76 dB Kpa=1,5 dB för versioner av grovdiskmaskin
- Maximal temperatur på vattenledningens vatten 50 °C
- Maximalt tryck på vattenledningens vatten 4 bar (400 kPa)
- Apparaten är framtagen för att anslutas permanent till vattenledningen
- Apparaten får inte rengöras med vattenstråle eller ånga.
- Maximal avloppshöjd
 - Mot golvet på versioner med bräddavlopp
 - Maximal höjd 1 m på versioner med avloppspump

1.1 Normala användningsvillkor

Omgivningstemperatur : 40 °C max / 4 °C min (medel 30 °C)

Höjd över havet : Max 2000 meter

Relativ fuktighet : Max 30 % vid 40 °C / max 90 % vid 20 °C

Kap 2 FÖRORD

Varningar:

Förvara hela dokumentationen noggrant i närheten av maskinen och överlämna den till teknikerna och personalen som ska använda maskinen. Förvara dokumentationen på en säker plats tillsammans med eventuella kopior för frekvent konsultation

Användaren måste läsa igenom och förstå denna manual innan någon form av ingrepp eller arbete görs på maskinen.

Maskinen har tillverkats för att användas som diskmaskin för professionellt bruk och därför ska installation, användning och underhåll överlåtas till utbildad personal som följer tillverkarens anvisningar.

Garanti:

Tillverkaren avsäger sig allt ansvar för eventuella skador på föremål och personer som uppstår på grund av att instruktionerna inte följs eller på grund av ett felaktigt bruk av maskinen.

Om anvisningarna i den bifogade dokumentationen inte följs kan det leda till skador på maskinen och till att garantin upphör att gälla med omedelbar verkan.

Installationer och reparationer som utförs av icke auktoriserade tekniker eller användning av icke original reservdelar leder till att garantin upphör att gälla med omedelbar verkan.

Förvaring :

Transport och förvaring: mellan -10 °C och 55 °C med toppvärden på upp till 70 °C (i högst 24 timmar)

Kap 3 INSTALLATION

En korrekt installation är grundläggande för att maskinen ska fungera väl. En del av den information som behövs för att installera maskinen framgår av den märkplåt som sitter på maskinens högra sida samt i kopia på omslaget till denna manual.



Installationen får endast göras av behöriga och auktoriserade tekniker.

3.1 Uppackning

Kontrollera att emballaget är helt och notera eventuella fel på följesedeln. Ta av emballaget och kontrollera att diskmaskinen är hel. Meddela omedelbart återförsäljaren och transportören via fax eller rekommenderat brev med mottagningsbevis om maskinen är skadad. Om skadorna är så allvarliga att maskinens säkerhet äventyras ska den inte installeras och/eller användas innan en kvalificerad tekniker har kontrollerat den.



Lämna inte emballagedelarna (plastpåsar, polystyren, spikar och dylikt) inom räckhåll för barn eller husdjur, eftersom de kan utgöra fara.

3.2 Uppställning

- Kontrollera att det på installationsplatsen inte finns föremål eller material som kan skadas av den vattenånga som kan komma från maskinen när den är i funktion, eller att dessa är ordentligt skyddade.
- Innan diskmaskinen ställs på plats, iordningställ strömförsörjnings-, vattenmatnings- och tömningssystemen i lokalen där maskinen ska stå.
- Vid maskininbyggnad mot oisolerad enkelvägg ska du lämna ett utrymme om minst 10 mm mellan väggen på maskinen och de omkringliggande ytorna.
- Golvet eller utrymmet där diskmaskinen ska byggas in måste vara dimensionerat med hänsyn tagen till diskmaskinens totala vikt.
- För stabilitetens skull ska maskinen installeras och nivåjusteras på de fyra stödfötterna.

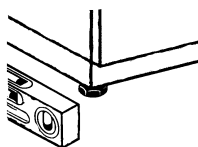

- Denna maskin är endast avsedd för fast anslutning. Annan typ av installation måste först diskuteras med och godkännas av tillverkaren.
- Avlägsna skyddsfilmerna från höljet innan diskmaskinen börjar användas.

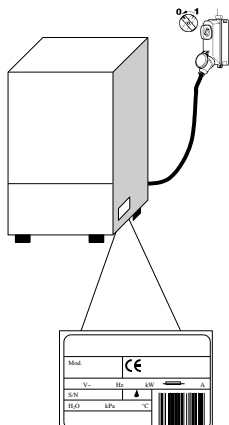

3.3 Elektrisk anslutning

- Det måste finnas en allpolig huvudströmbrytare som avbryter alla kontakter inklusive nolledaren, med ett avstånd mellan de öppna kontakterna på minst 3 mm och med termomagnetisk jordfelsbrytare eller anslutning till säkringar, som ska dimensioneras eller kalibreras i enlighet med den effekt som anges på maskinens märkplåt.
 - Huvudströmbrytaren ska finnas på elledningen vid installationsplatsen och ska endast användas för en maskin åt gången.
 - Nätspänningen och nätfrekvensen måste överensstämma med uppgifterna på märkplåten.
 - Det ska också finnas ett väl fungerande jordningssystem som uppfyller kraven i gällande normer för att trygga personalens och maskinens säkerhet.
- Denna apparat överensstämmer med certifieringen EN/IEC 61000-3-11 om systemimpedansen Z_{sys} är mindre än, eller lika med Z_{max} vid kopplingspunkten mellan det lokala elsystemet och elnätet. Det är installatörens ansvar, eller användarens av apparaten, att tillse att apparaten endast är ansluten till ett elnät där impedansen Z_{sys} är mindre än, eller lika med Z_{max}

	Z_{max}
Grovdiskmaskin	0,21 Ω
Huvdiskmaskin	0,24 Ω
Diskmaskin under bänk	0,41 Ω

- Strömförsörjningskabeln, endast av typ H07RN-F med rörlig strömbelastningsförmåga vid 60 °C omgivningstemperatur på ledaren:
 - Trefasmaskin
 - -5x2,5 mm² upp till 20 A
 - -5x4 mm² upp till 30 A
 - -5x6 mm² upp till 38 A
 - -5x10 mm² upp till 54 A
 - Enfasmaskiner
 - -3x1,5 mm² upp till 16 A
 - -3x2,5 mm² upp till 25 A
- Strömkabeln får inte sträckas eller klämmas under normal drift eller normalt underhållsingrepp.
- Apparaten ska dessutom inkluderas i en ekvipotentialförbindning vars koppling ska utföras med hjälp av den skruv som är märkt med symbolen 5021 enligt föreskrift IEC 60417. ↓
- Ekvipotentialförbindningens tvärsnitt ska vara 10 mm².
- Följ anvisningarna om plus- och minuspol i elschemat.
- Se det bifogade kopplingsdiagrammet för mer information.



Det är förbjudet att använda grenkontakter, adaptrar, kablar av felaktig typ eller felaktigt snitt eller förlängningssladdar som inte uppfyller kraven i gällande normer för elektriska anslutningar.

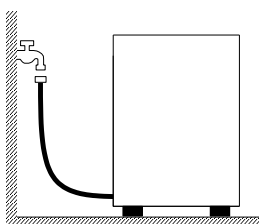

3.4 Vattenanslutning

Maskinen ska anslutas till vattenledningsnätet med en slang. Mellan vattenledningsnätet och maskinens magnetventil ska det finnas en av/påventil. Av/påventilen ska vara placerad i maskinens närhet.

- Vattentillförsel, vattentemperatur och vattentryck **måste överensstämma** med uppgifterna på maskinens märkplatta.
- Se dessutom till att vattenledningens matning inte understiger 20 l/min
- Om vattnets hårdhetsgrad överskrider 14 °F (8 °dH) rekommenderar vi att maskinen förses med en intern vattenavhårdare. Om vattnets hårdhetsgrad överskrider 35 °F (19,5 °dH) ska en extern vattenavhårdare installeras före magnetventilen.
- För maskiner som inte är utrustade med vattenavhårdare: om vattnets hårdhetsgrad överskrider 14 °F (8 °dH) ska en extern vattenavhårdare installeras före magnetventilen.
- Om koncentrationen restmineraler med stor ledningsförmåga är mycket hög i vattnet rekommenderar vi att ett system för avmineralisering installeras.
- Maskiner som ska användas med avsaltat vatten, eller med hög halt av natriumklorid, ska beställas specifikt, eftersom de kräver specialmaterial i sin konstruktion.
- Maskiner som har värmeåtervinningsrör av koppar ska inte matas med avmineraliserat vatten. För dessa maskiner ska man använda versioner med rörsystem av rostfritt stål

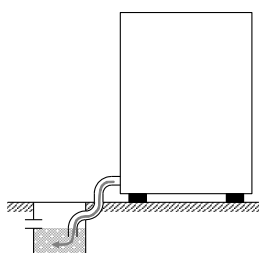

Öppen avloppsbrunn

3.5 Anslutning till avloppet

- Avloppet ska bestå av en öppen avloppsbrunn med vattenlås i lämplig storlek i förhållande till kapaciteten hos den tömningsslang som levereras tillsammans med maskinen. Slangen ska nå fram till brunnen utan att sträckas, dras, vikas, klämmas eller forceras på något sätt.
- Eftersom maskinen töms med hjälp av tyngdkraften är det viktigt att avloppet befinner sig på lägre nivå än maskinens underrede.

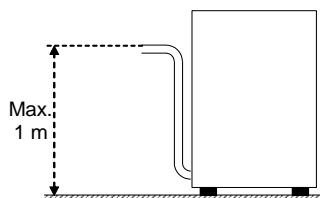

Med tömningsslang (kan levereras på begäran)

- Om avloppet inte befinner sig på lägre nivå än maskinens underrede är det möjligt att använda den maskinversion som är utrustad med en tömningsslang (kan levereras på begäran).
- I detta fall är maxhöjden på avloppet 1 meter.
- Kontrollera alltid att avloppet fungerar korrekt och att det inte är tilltäppt.
- Alla andra lösningar måste först diskuteras med och godkännas av tillverkaren.

3.6 Glansmedel och diskmedel

- Glansmedel och diskmedel doseras via de doseringsanordningar som finns som standard på vissa maskinmodeller.
- Doseringen fastställs av installatören på grundval av vattnets hårdhet och installatören kalibrerar även doseringsanordningarna.
- Innan kalibreringen görs, fyll doseringsanordningarnas matarslangar med vatten och glans- respektive diskmedel.
- Kalibreringen görs med hjälp av motsvarande regleringsskruvar eller direkt på kontrollpanelen på maskiner med kontrollpanel.
- Vätskenivån i doseringsbehållaren för diskmedel ska alltid vara tillräcklig för att diskmedlet ska kunna hämtas upp. Behållaren får aldrig tömmas helt eller fyllas på med frätande eller orena produkter.
Använd ALDRIG diskmedel med Klor eller Natriumhypoklorit.
Vi rekommenderar att en automatisk doseringsanordning för diskmedel installeras.

Kap 4 ATT ANVÄNDA MASKINEN

4.1 Grafiskt gränssnitt

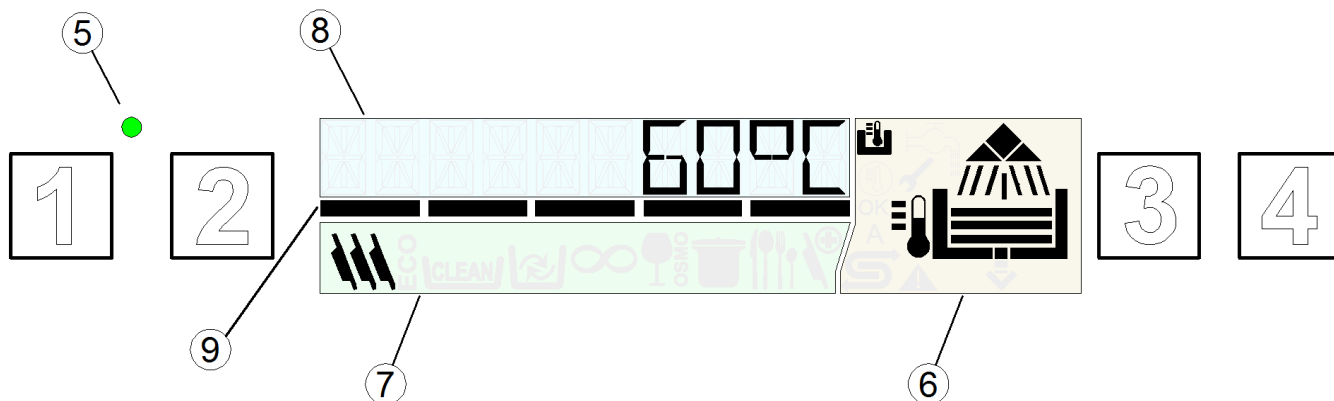









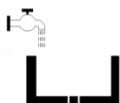

Se Fig.1:

1	ON/OFF-knapp	6	OMRÅDE MED INDIKATORER FÖR MASKINSTATUS
2	SPECIALPROGRAMKNAPP	7	OMRÅDE MED PROGRAMINDIKATORER
3	PROGRAMKNAPP	8	TEXTDISPLAY
4	STARTKNAPP	9	TIDSSTAPEL
5	LYSDIOD STANDBY		

Färger och funktionsstatus

Se Fig.2:

	<p>Grön (Fig.2a)</p> <ul style="list-style-type: none"> - Maskinen klar
	<p>Blå (Fig.2b)</p> <ul style="list-style-type: none"> - Diskprogram pågår.
	<p>Gul (Fig. 2c)</p> <ul style="list-style-type: none"> - Förberedelse av diskmaskinen pågår - Det saknas tillsatser för disken - Det saknas salt (endast maskiner med inbyggd avhårdare)
	<p>Röd (Fig. 2d)</p> <p>Allvarligt fel.</p> <ul style="list-style-type: none"> - Funktionen begränsad eller omöjlig: kontrollera den visade felkoden och kontakta eventuellt teknisk service.



Diskfaser			
När maskinen arbetar visas arbetsprogrammets olika faser i displayområdet (6):			
	Påfyllning		Diskning
	Sköljning Uppnådd arbetsnivå		Sköljning
	Uppnådd arbetstemperatur		Tömning
Funktionssymboler			
	Visas samtidigt som boilerens temperatur visas på displayen		Visas samtidigt som karetens temperatur visas på displayen
A	Automatisk start aktiv		Regenerering pågår
	Fel: begränsad användning möjlig		Fel: användning omöjlig

4.2 Standby











- Slå på strömmen med huvudströmbrytaren.
- Öppna den utvändiga vattenkranen.
- När maskinen är i standbyläge är displayen släckt, medan lysdioden **STANDBY (5)** är röd.

4.3 Påslagning och programval

- Kontrollera att disk- och sköljarmarna och filtren är korrekt placerade.
- Kontrollera att överströmningsslangen är på plats, om sådan finns.
- Kontrollera nivån på disk- och glansmedel i behållarna.
- Tryck på **ON/OFF-knappen (1)** för att slå på maskinen. Lysdioden **STANDBY (5)** växlar till grönt.
- Under påfyllningen växlar displayen till gult.
- När optimala villkor har uppnåtts växlar **DISPLAYEN** till grönt, vilket betyder att maskinen är redo.
- En symbol på displayen visar vilket program som är inställt.
- Vid påslagning är det senast använda programmet före senaste avstängning inställt.
- Med **PROGRAMKNAPPEN (3)** går det att välja mellan följande program:

	Dishwashers	Glasswashers	Utensilwashers	
Standardprogram				PRG 1 För lätt smutsat diskgoods, kort program.
				PRG2 För måttligt smutsat diskgoods, medellångt program.
				PRG3 För hårt smutsat diskgoods, långt program.
		DRAIN		
		CLEAN		CLEAN Program för tömning och avslutande automatisk rengöring, ska köras vid arbetsdagen slut.

Med **SPECIALPROGRAMKNAPPEN (2)** går det att välja mellan följande program:

Specialprogram		ECO Minskar energiförbrukningen genom att diskningen sker vid lägre temperaturer och med mindre vattenförbrukning än under normala diskprogram. Den förlängda mekaniska diskningen garanterar goda diskresultat
		NEW Rekommenderas när det krävs att allt vatten i karet byts ut, dvs. när flera diskprogram ska köras i följd med mycket smutsigt diskgodset som är belagt med fett eller olja. Detta totala utbyte av vattnet i karet gör att programmet förlängs.
		LONG Kontinuerlig disk. Programmet kan avbrytas i förtid genom ett tryck på startknappen. Efter en kort paus startar sköljningen. Programmet avslutas automatiskt efter 12 minuter.
		GLASS Endast för tallriksdiskmaskiner: Avsett för diskning av glas av alla typer och former. Programmet i fråga har låg sköljtemperatur och kräver längre torktid.
		WATER Lämpat för att få glasen gnistrande rena. Kan endast användas tillsammans med en anordning för omvänd osmos.
		ACT 1 – ACT 2 Avsett för diskning av hårt smutsat diskgodset, klarar även diskgodset med intorkade matrester. Programmet omfattar därför 2 diskningar och 2 sköljningar.
		PRG 4 – PRG 5 För hårt smutsat diskgodset, långt program (8'). För hårt smutsat diskgodset, långt program (10').
		STEEL Lämpat för diskning av alla sorters gafflar, skedar, knivar och dylikt. Detta diskprogram har längre disktid och högre temperaturer än övriga program.
		COLD Specialprogram för glasdiskmaskiner med sköljning i kallt vatten.
		PLATE Tallriksprogram för glasdiskmaskiner.
		SAN A030 – SAN A060 Rekommenderas när diskningen måste garantera extra rengöringseffekt för diskgodset (EN ISO 15883-1/3). Detta program tar hänsyn till temperaturen och disktiden och kalkylerar konstanten A0. Programmet avslutas när värdet 30-60 uppnås för parametern A0. Programtiden varierar och är i genomsnitt 10 minuter med en arbetstemperatur på cirka 70 C°. OBS! Om det krävs ett annat A0-värde än 30-60, kontakta en auktoriserad tekniker som kan göra ändringar i maskinens programvara.

Specialprogrammen kan variera beroende på maskinmodell och -typ

4.4 Att lasta diskorgen

Se **Fig.4** och följ reglerna nedan för att maskinen ska fungera väl:

- Använd rätt typ av diskorg, överbelasta den inte och ställ inga föremål ovanpå varandra.
- Skölj alltid av diskgodset innan det ställs i diskorgen. Ställ aldrig in diskgoods med intorkade eller fasta matrester.
- Ställ de tomma kärlen upp och ned i diskorgen.
- Ställ tallrikar och dylikt vinklade i den speciella korgen med ovansidan vänd uppåt.
- Ställ besticken i bestickkorgen med handtagen vända nedåt.
- Ställ inte silverbestick och bestick i rostfritt stål i samma bestickkorg. Silvret kan missfärgas och stålet kan få fläckar.
- Diskgodset bör diskas direkt efter användningen så att smutsen inte gror in och hårdnar.
- Diska endast hela föremål som är avsedda att diskas i diskmaskin.

4.5 Programstart

- För att starta programmet, tryck på **STARTKNAPPEN (4)**. Under diskningen visar **TIDSSTAPELN (9)** hur programmet fortskrider, displayen övergår till blått (**Fig. 2b**) och visar namnet på det valda programmet.
- När programmet är klart växlar displayen till grönt och meddelandet **FINE (SLUT)** visas.
- För att påskynda torkningen, dra ut diskorgen ur maskinen vid programmets slut.
- För att avsluta programmet i förtid, tryck på **STARTKNAPPEN (4)** igen.

4.6 Automatisk programstart

Denna funktion används för att få det valda programmet att starta när luckan (eller huven) stängs, utan att någon knapp trycks in. Gör så här för att aktivera funktionen:

Meddelandet "A" på displayen visar att funktionen är aktiv.

- Om funktionen inte är aktiv som standard måste den först aktiveras från inställningsmenyn.
- Avaktivera funktionen genom att hålla **STARTKNAPPEN (4)** intryckt i ett par sekunder, med öppen lucka.
Avaktiveringen gäller endast under en diskcykel.

OBS! På huvdiskmaskiner aktiveras den automatiska starten automatiskt efter att det första arbetsprogrammet avslutats. Påföljande program startar automatiskt när huven stängs. Meddelandet "A" på displayen visar att funktionsläget i fråga är aktivt.

4.7 Visning av information

- När **STARTKNAPPEN (4)** hålls intryckt i ett par sekunder visas boilerens temperatur, karets temperatur och antalet program som maskinen har kört i ordningsföljd.
Denna information kan visas både före och under ett program och visas endast kortvarigt.
- När **PROGRAMKNAPPEN (3)** hålls intryckt i ett par sekunder visas boilerens temperatur och karets temperatur oavbrutet i samtliga program.
- Det går att avaktivera funktionen genom att hålla **PROGRAMKNAPPEN (3)** intryckt i ett par sekunder.

4.8 Avstängning av maskinen

- För att stänga av maskinen tryck på **ON/OFF-knappen (1)**. Endast lysdioden **STANDBY (5)** lyser för att visa att spänningen är på.
- **OBS!** Om maskinen lämnas påslagen med öppen lucka i mer än en timme stängs den av automatiskt.

4.9 Att ta loss integralfiltret

- Placera disk- och sköljarmarna i rät vinkel mot luckkanten.
- Lyft upp filterhalvorna med hjälp av handtagen (**Fig.7**).

4.10 Tömning av maskinen

4.10.1 Maskiner utan tömningspump

- Stäng av maskinen.
- Ta ut integralfiltret om sådant finns (**Fig.7A**).
- Ta ut överströmningsslangen genom att dra den uppåt (**Fig.7**).
- Vänta tills karet har tömts helt.
- Ta vid behov ut karetets filter och rengör det.

4.10.2 Maskiner med tömningspump (*tillval)

- Ha maskinen påslagen och tryck på **PROGRAMKNAPPEN (3)** för att välja programmet **ProClean** eller **ProDrain**.
- Tryck på **STARTKNAPPEN (4)** för att starta programmet tömning och automatisk rengöring.
- Efter tömningen stängs maskinen av. Endast lysdioden **STANDBY (5)** lyser för att visa att spänningen är på.

4.11 Regenerering av hartser (*tillval)

På maskiner med inbyggd avhjärdare anger symbolen "REGENERERINGSSYSTEMET **AKTIVT**" att maskinen kör ett program för regenerering av hartser och att det kan hända att det pågående diskprogrammet förlängs.



OBS! Stäng inte av maskinen när ett regenereringsprogram pågår

När meddelandet '**SALT SAKNAS**' visas på maskiner med inbyggd avhjärdare måste salt fyllas på i den speciella behållaren. Gör så här:

- Dra ut korgen ur maskinen.
- Ta ut integralfiltret (**Fig.7**).
- Skruva av locket från saltbehållaren (**Fig.8**).
- Håll cirka 700 g regenereringssalt i behållaren med hjälp av den medföljande tratten (använd koksalt utan tillsatser med saltkorn med 1 eller 2 mm diameter).
- Stäng behållaren ordentligt.
- Meddelandet '**SALT SAKNAS**' försvinner efter ett par minuter.

4.12 Maskiner med extern avhjärdare

På maskiner med extern avhjärdare visas texten '**SERVICE**' efter ett visst antal diskcykler för att visa att hartsen i den externa avhjärdaren måste regenereras.

Meddelandet står kvar också när maskinen är avstängd. Håll knappen **START (3)** intryckt i *minst 5 sekunder* med avstängd maskin och öppen lucka för att få det att försvinna.

4.13 Vid arbetsdagens slut

På maskiner med extern avhjärdare visas meddelandet '**SERVICE**' på displayen efter ett visst antal program. Då krävs underhåll av den externa avhjärdaren och regenerering av hartserna. Meddelandet visas även när maskinen är avstängd. För att få bort meddelandet, håll alla 4 knapparna intryckta i *minst 5 sekunder* med avstängd maskin och öppen lucka.

Kap 5 UNDERHÅLL

5.1 Allmänna regler



Töm maskinen helt, slå ifrån maskinens strömtillförsel och stäng den yttre vattenkranen innan någon typ av underhållsarbete utförs.

Använd inte kraftiga vattenstrålar, eftersom det skulle kunna ge upphov till skador på elsystemet. Tvätta inte utsidan av maskinen förrän den har svalnat. Använd specialprodukter för underhåll av stål. Om det finns risk för isbildning, töm boilern och diskpumpen på vatten.

5.2 Rengöring

För att garantera att maskinen fungerar effektivt måste nedan angivna underhållsmoment utföras regelbundet. Det är lämpligt att göra en regelbunden behandling med desinficeringsprodukter av lämplig typ. Använd produkter utan slipverkan som kan köpas i handeln.

5.3 Rengöring av filterenheten

Utför dessa moment vid arbetsdagens slut eller när du ser att filtren är smutsiga.

1. Ta ut korgarna och rengör dem.
2. Töm karet enligt anvisningarna i avsnittet "Att tömma maskinen".
3. Ta ut alla filter ur diskmaskinen och rengör dem noggrant.
4. Använd inte produkter eller föremål som kan ge upphov till repor för att rengöra karet i stål.
5. Sätt omsorgsfullt tillbaka alla delar när underhållsmomenten har avslutats.

5.4 Rengöring av disk- och sköljarmarna

Det är lätt att ta loss disk- och sköljarmarna så att det då och då går att rengöra munstyckena och förhindra att de täpps till.

Gör så här:

- Ta loss disk- och sköljarmarna genom att skruva loss fästningen eller med hjälp av snabbkopplingen, om sådan finns.
- Tvätta alla delar under rinnande vatten och rengör munstyckena noggrant. Använd eventuellt en tandpetare eller ett litet spetsigt verktyg.
- Rengör armarnas rotationstappar inuti maskinen och området där disk- och sköljvattnet kommer ut.
- Sätt tillbaka armarna i rätt läge och kontrollera att de kan rotera fritt.

Kap 6 SJÄLVDIAGNOS

Maskinen har ett självdiagnosystem som kan känna av och signalera en rad driftsstörningar.

Fel		Beskrivning och möjliga åtgärder
	E r 0 1	Ingen sköljning. Sköljningen av diskgodset har inte utförts på korrekt sätt. Kontrollera att sköljmunstyckena är rengjorda.
	E r 0 2	Ingen tömning av vatten. Vattnet töms inte ut eller tömningen sker på fel sätt. Kontrollera att tömningsslangen inte är vikt eller klämd och att vattenlåset och filtren inte är tilltäppta. På maskiner med överströmningsslang ska slangens tas bort innan tömningen startas.
	E r 0 3	Fel på återställningen av sköljtemperaturen. Boilerns temperatur har inte återställts inom de fastställda tidsgränserna under diskprogrammet. Stäng av diskmaskinen, sätt på den och kör ett nytt program.
SAFE	E r 0 4	Fel vid påfyllning av vatten i karet. Kontrollera att vattenanslutningarna är rätt gjorda och att kranen är öppen. Kontrollera att överströmningsslangen är på plats, om maskinen har en sådan slang. Stäng av diskmaskinen, sätt på den och fyll maskinen igen.
	E r 0 5	Fel på karets termometer. (Givaren öppen) Maskinen känner inte av temperaturen i karet. Stäng av maskinen och sätt på den igen.
	E r 0 6	Fel på karets termometer. (Givaren kortsluten) Maskinen känner inte av temperaturen i karet. Stäng av maskinen och sätt på den igen.
	E r 0 7	Fel på boilerns termometer. (Givaren öppen) Maskinen känner inte av temperaturen i boilern. Stäng av maskinen och sätt på den igen.
	E r 0 8	Fel på boilerns termometer. (Givaren kortsluten) Maskinen känner inte av temperaturen i boilern. Stäng av maskinen och sätt på den igen.
	E r 0 9	Tiden ute för påfyllning av boilern: Ingen påfyllning av boilern. Sköljningen kan inte genomföras. Kontrollera att vattenkranen är öppen. Stäng av diskmaskinen, sätt på den och kör ett nytt program.
	E r 2 1	Otillräcklig sköljning: sköljningen har inte varit tillräcklig. Kontrollera att sköljarmarnas munstycken är rena. Felet stoppar inte maskinen.
	E r 2 2	Fel på återställningen av temperaturen i karet: Karets temperatur har inte återställts inom de fastställda tidsgränserna under diskprogrammet. Stäng av diskmaskinen, sätt på den och kör ett nytt program.
	E r 2 5	Utför yttre regenerering: Det inställda antalet liter för yttre vattenbehandlingsapparater har uppnåtts, felet tillåter dock användning av diskmaskinen, och meddelandet kan raderas från menyn "Water Service Set".
SAFE	E r 5 F	Elektromekanisk säkerhet: Boilerns eller karets säkerhetstermostat har utlöst eller karets säkerhetstryckvakt har utlöst.
	E r 5 L	Säkerhet för vattennivå: Vattennivån i karet är fel.
	d r t	Filtret smutsigt: Fel vattennivå i karet. Orsaken är att filtret är smutsigt eller att överströmningsslangen är insatt på fel sätt.

OBS! När maskinen stängs av och sedan sätts på igen "återställs" signaleringen. Kontakta en auktoriserad serviceverkstad om det inte går att åtgärda problemet med givna anvisningar.

Kap 7 INSTÄLLNINGAR OCH JUSTERINGAR



Inställningarna nedan får endast göras av en behörig fackman.

Nedan angivna parametrar kan ställas in i samband med installationen eller senare med hjälp av inställningsmenyn. Följ anvisningarna nedan:

- Maskinen ska vara i viloläge med öppen lucka.
- Tryck samtidigt på knapparna **1** och **2** (**ON/OFF** och **SPECIALPROGRAMKNAPP**), håll dem intryckta i 5 sekunder och sätt in nyckeln **KEY 12** (använd knapp **3** och **4** för att ändra parametern och knapp **1** för att bekräfta).
- Tryck sedan på knappen **1** (**ON/OFF**) för att bläddra bland nedan angivna alternativ. Aktivera och/eller ändra parametrarna med knapparna **3** och **4** (ändrade parametrar behöver inte bekräftas, utan blir kvar i minnet). Vilka parametrar som kan ändras beror på maskintyp.

Language	Val av språk
Boiler Set	Justering av boilertemperaturen för diskprogrammen. På maskinversioner med atmosfärisk boiler (skölj pump) går det att göra olika inställningar i varje enskilt program (b1 – b2 – b3)
Tank Set	Justering av temperaturen i karet för diskprogrammen. På maskinversioner med skölj pump går det att göra olika inställningar i varje enskilt program (t1 – t2 – t3)
ThermoStop	Aktivering av funktionen Thermostop som garanterar korrekt sköljtemperatur.
Energy Saving	Aktivering av funktionen Energy Saving som garanterar en energibesparing när maskinen är påslagen, men inte används.
Manual Detergent	Manuell aktivering av doseringsanordningen för diskmedel. Genom att ställa in ON matas automatiskt sugledningens rör. Rörets längd beror på diskmaskinens modell.
Manual Rinse Aid	Manuell aktivering av doseringsanordningen för glansmedel. Genom att ställa in ON matas automatiskt sugledningens rör. Rörets längd beror på diskmaskinens modell.
Detergent Dose	Reglering av doseringstid för diskmedel eller kvantitet i g/l beror på modell.
Rinse Aid Dose	Reglering av doseringstid för spolglans eller kvantitet i g/l beror på modell.
Water Hardness	Inställning av det intagna vattnets hårdhet efter den uppmätta hårdheten - på maskiner med inbyggd avhårdare.
External Soften Cycles	Inställning och aktivering av programräknaren som aktiverar meddelandet om underhåll (Service) gällande den externa avhårdaren. Det går att ta bort meddelandet "Service". Håll alla 4 knapparna intryckta med avstängd maskin och öppen lucka.
Manual Rinse Pump	Manuell aktivering av sköljpumpen
Manual Drain	Manuell aktivering av tömningspumpen
Autostart Enable	Automatisk aktivering av automatisk start
Cycle Counter	Programräknare
Water Service Set	Inställning av liter för autonomi för yttre vattenbehandlingsapparat - reglering från 0 till 12 000 liter med steg om 200. Meddelandet Er 25 kan återställas genom ett tryck på alla 4 knapparna samtidigt i denna meny.

När önskade parametrar har ställts in och du vill avsluta och lagra parametrarna i minnet, håll knappen **1** intryckt tills displayen slocknar.

7.1 Inställning av vattenhårdhet med inbyggd avhjärdare

I tabellen visas motsvarigheten mellan tyska och franska grader som ska ställas in på maskinen.

Uppmätt hårdhet			
°fr		°dGH	
0 ÷ 20	41 ÷ 45	0 ÷ 11	23 ÷ 25
21 ÷ 25	46 ÷ 50	12 ÷ 14	26 ÷ 28
26 ÷ 30	51 ÷ 55	15 ÷ 17	29 ÷ 31
31 ÷ 35	56 ÷ 60	17 ÷ 20	31 ÷ 34
36 ÷ 40		20 ÷ 22	

Kap 8 AVFALLSHANTERING



I våra maskiner finns inget material som kräver särskilda procedurer för avfallshantering. (Gäller i EU-länderna och i länder med avfallssortering)

Märkningen som finns på produkten eller i produktdokumentationen anger att produkten inte får kasseras tillsammans med hushållsavfallet när den inte längre ska användas.

För att förebygga miljö- och hälsoskador som orsakas av olämplig avfallshantering uppmanas användaren att skilja denna produkt från annat avfall och återvinna den på ändamålsenligt sätt för att främja en hållbar återanvändning av naturresurserna.

Företagsanvändare bör kontakta leverantören samt verifiera angivna villkor i köpekontraktet.

Produkten får inte hanteras tillsammans med annat kommersiellt avfall.

	Symboler	Objekt	Material	%
Återvinningsbar direkt		Plåt	Stål	80
		Emballage av kartong	PAP	
		Träpall	ISPM15	
		Delar av plast	PP, PP+FV	
Blandat		Motorer	Monterade	20
		Eldetaljer		
		Elektronikdetaljer		
		Delar av gummi	EPDM	

Kap 9 MILJÖ

MILJÖVÄNLIG ANVÄNDNING

En medveten användning av diskmaskinen kan bidra till en bättre miljö. Följ de enkla reglerna nedan vid den dagliga användningen:

Kör inte diskmaskinen förrän diskkorgarna är fulla.

Stäng av diskmaskinen när den inte ska användas.

Ha maskinen stängd när den är i viloläge.

Använd program som är lämpade för diskgodsets smutsgrad.

Fyll maskinen med varmvatten, om uppvärmningen sker med gas.

Se till att avloppsvattnet hamnar i ett fullgott avloppssystem.

Följ doseringsanvisningarna - använd inte mer diskmedel än nödvändigt.

Tillverkaren förbehåller sig rätten att, utan att meddela detta på förhand, utföra ändringar av elektrisk, teknisk och estetisk art på denna diskmaskin och att byta delar närhelst det anses lämpligt för att alltid kunna tillhandahålla en tillförlitlig och hållbar produkt med avancerad teknologi.

SISÄLLYSLUETTELO

LUKU 1	RISKEJÄ JA TÄRKEITÄ VAROITUKSIA	2
1.1	NORMAALIT KÄYTTÖOLOSUHTEET	3
LUKU 2	JOHDANTO	4
LUKU 3	ASENNUS	4
3.1	PAKKAUKSEN PURKAMINEN	4
3.2	PAIKALLEEN ASETTAMINEN.....	4
3.3	SÄHKÖLIITÄNTÄ.....	5
3.4	VESILIITÄNTÄ	6
3.5	POISTOLIITÄNTÄ	6
3.6	HUUHTELUKIRKASTE JA PESUAINE	6
LUKU 4	KONEEN KÄYTTÖ.....	7
4.1	GRAAFINEN LIITTYMÄ.....	7
4.2	VALMIUSTILA	8
4.3	KÄYNNISTÄMINEN JA OHJELMIEN VALINTA.....	8
4.4	KORIN VALMISTELU.....	10
4.5	JAKSON KÄYNNISTÄMINEN.....	10
4.6	JAKSON AUTOMAATTINEN KÄYNNISTÄMINEN	10
4.7	TIETOJEN NÄYTTÖ	10
4.8	KONEEN SAMMUTTAMINEN	10
4.9	SUODATINYKSIKÖN IRROTTAMINEN	11
4.10	KONEEN TYHJENTÄMINEN	11
	<i>4.10.1 Koneet ilman poistopumppua.....</i>	<i>11</i>
	<i>4.10.2 Poistopumpulla varustetut koneet (*lisävaruste)</i>	<i>11</i>
4.11	HARTSIEN REGENEROINTI	11
4.12	ULKOISELLA VEDENPEHMENTIMELLÄ VARUSTETUT KONEET	11
4.13	KÄYTÖN PÄÄTTÄMINEN	11
LUKU 5	HUOLTO	12
5.1	YLEISSÄÄNNÖT	12
5.2	PUHDISTUS	12
5.3	SUODATINYKSIKÖN PUHDISTUS	12
5.4	VARSIIEN PUHDISTUS	12
LUKU 6	VIANMÄÄRITYS	13
LUKU 7	SÄÄDÖT JA ASETUKSET	14
7.1	INTEGROIDUN VEDENPEHMENTIMEN KOVUUDEN SÄÄTÖ.....	15
LUKU 8	HÄVITTÄMINEN	15
LUKU 9	YMPÄRISTÖ	15

Laitteen valmistaja varaa itselleen tämän julkaisun oikeudet. Julkaisun kopioiminen ja levittäminen missään muodossa on kiellettyä ilman valmistajan kirjallista lupaa.

Laitteen valmistaja varaa itselleen oikeuden tehdä ilman ennakkovaroitusta välttämättömiksi katsomiensa parannuksia.



Lue käyttöopas huolellisesti ennen koneen käynnistämistä. Käyttöoppaan sisältämät ohjeet antavat tärkeitä tietoja turvallisuudesta asennuksen, käytön ja huollon eri vaiheiden aikana. Liitteenä olevissa asiakirjoissa annettujen ohjeiden noudattamatta jättäminen voi vaarantaa laitteen turvallisuuden ja johtaa takuun välittömään raukeamiseen.

Luku 1 RISKEJÄ JA TÄRKEITÄ VAROITUKSIA

- Tätä laitetta saa käyttää ainoastaan siihen tarkoitukseen, jota varten se on nimenomaisesti suunniteltu. Kaikenlainen muu käyttö on väärinkäyttöä ja siis vaarallista.
- Asennuksen suorittava pätevä henkilökunta on velvollinen opettamaan käyttäjälle miten laite toimii ja selostamaan tarpeelliset turvatoimet näyttäen ne käytännössä.
- Vain valmistaja tai valtuutettu huoltoliike ja pätevä henkilökunta saa tehdä koneelle toimenpiteitä, myös vian sattuessa, ja heidän tulee käyttää vain alkuperäisiä varaosia.
- Kytke laite aina irti sähkö- ja vesijohtoverkosta ennen huolto-, korjaus- tai puhdistustoimenpiteiden aloittamista.
- Koneetta **EI** saa käyttää muu kuin koulutettu henkilökunta.
- Laitetta saavat käyttää vähintään 8-vuotiaat lapset ja henkilöt, joiden fyysinen, aistinvarainen tai henkinen toimintakyky on rajoittunut tai joilla ei ole tarvittavaa kokemusta ja tietoa laitteen käytöstä, jos heitä valvotaan tai kun he ovat saaneet ohjeet laitteen turvallista käyttöä varten.
- Lapset eivät saa leikkiä laitteella.
- Lapset eivät saa tehdä käyttäjän puhdistus- tai kunnossapitotoimenpiteitä ilman valvontaa.
- Kone **EI** saa olla kytketty sähköverkkoon kun sitä ei käytetä.
- Jos koneessa ei ole pistoketta tai muuta laitetta, joka kytkee täysin irti kaikki koskettimet, syöttöverkkoon tulee asentaa asennusmääräysten mukainen erotuskytkin.
- Jos virtajohto on vahingoittunut, vaarojen välttämiseksi sen saa vaihtaa vain valmistaja tai huoltopalvelu tai joka tapauksessa vastaavan pätevyyden omaava henkilö.
- Laitteessa oleva normin IEC 60417 mukainen, symbolilla 5021 merkitty ruuvi on potentiaalintasausliitântä.
- Älä **KOSKAAN** avaa konetta nopeasti, jos jakso ei ole päättynyt.
- Älä **KOSKAAN** käytä konetta ilman valmistajan asentamia suojuksia.
- Älä **KOSKAAN** käytä konetta sellaisten esineiden pesemiseen, joiden tyyppi, muoto, koko tai materiaali ei sovellu konepesuun tai jotka eivät ole täysin ehjiä.
- Älä **KOSKAAN** käytä laitetta tai sen osia portaana tai henkilöiden, esineiden tai eläinten alustana.
- Älä **KOSKAAN** laita liikaa painoa edestä avattavan koneen luukun päälle, se on mitoitettu kestävänsä ainoastaan täyden astiankorin painon.
- Älä **KOSKAAN** laita paljaita käsiä pesuliukseen.

- Älä **KOSKAAN** kaada konetta asennuksen jälkeen.
- Jos huomaat toimintahäiriön tai nestevuodon, kytke laite heti irti sähköverkosta ja sulje veden syöttö.
- Älä sijoita astianpesukonetta lähelle lämmönlähteitä, joiden lämpötila on yli 50 °C.
- Älä **KOSKAAN** jätä astianpesukonetta alttiiksi ilmastotekijöille (sade, aurinko jne.)
- Astianpesukonetta ei saa asentaa ulkotiloihin ilman sopivaa suojausta.
- Älä koskaan käynnistä ohjelmaa ilman ylivuotosuojaa altaassa, jos se kuuluu koneeseen.
- Älä koskaan vie koneen lähelle magneettisia esineitä.
- Älä käytä koneen yläosaa alustana.
- Asennusteknikon täytyy varmistaa maadoituksen toimivuus.
- Koekäytön jälkeen asennusteknikon täytyy antaa kirjallinen todistus oikeasta asennuksesta ja koekäytöstä kaikkien normien ja hyvän ammattikäytännön mukaisesti.
- **ÄLÄ** muuta koneen osien sijaintia tai peukaloi niitä. Tällaiset toimenpiteet voivat vaarantaa koneen turvallisuuden.
- Normin EN ISO 4871 mukainen äänenpainetaso
 - LpA Max = 55 dB Kpa = 2,5 dB työtason alle asennettavat mallit
 - LpA Max = 65 dB Kpa = 2,5 dB kupumallit
 - LpA Max = 76 dB Kpa = 1,5 dB patapesumallit
- Syöttöveden lämpötila enintään: 50 °C
- Syöttöveden paine enintään: 4 bar (400 kPa)
- Laite on tarkoitettu liitettäväksi vesijohtoverkkoon pysyvästi
- Laitetta ei saa puhdistaa vesisuihkulla tai höyryllä.
- Tyhjennyksen enimmäiskorkeus
 - Lattiatasolla, ylivuotomallit
 - Enimmäiskorkeus 1 m, tyhjennyspumppumallit

1.1 Normaalit käyttöolosuhteet

Ympäristön lämpötila: enintään 40 °C /vähintään 4 °C (keskimäärin 30 °C)

Korkeus : enintään 2000 metriä

Suhteellinen kosteus: enintään 30 % lämpötilassa 40 °C / enintään 90 % lämpötilassa 20 °C

Varoituksia:

Säilytä kaikki asiakirjat laitteen läheisyydessä. Anna ne teknikoiden ja laitteen käyttäjien luettaviksi ja säilytä ne aina hyvässä kunnossa turvallisessa paikassa. Pidä esillä kopioita usein tapahtuvaa käyttöä varten

Käyttäjän täytyy lukea tämä käyttöopas ja ymmärtää ja oppia siinä olevat tiedot ennen minkään toimenpiteen tekemistä koneelle.

Laite on tarkoitettu ainoastaan ammattimaiseen yhteisön astioiden pesemiseen, sen asennus, käyttö ja huolto on aina annettava koulutetun henkilökunnan tehtäväksi ja näissä tehtävissä on noudatettava laitteen valmistajan ohjeita.

Takuu:

Valmistaja ei vastaa annettujen ohjeiden noudattamisen laiminlyömisestä tai koneen väärästä käytöstä omaisuudelle tai henkilöille aiheutuvista vahingoista eivätkä ne kuulu takuun piiriin

Liitteenä olevissa asiakirjoissa annettujen ohjeiden noudattamatta jättäminen voi vaarantaa laitteen turvallisuuden ja saada takuun välittömästi raukeamaan

Valtuuttamattomien teknikoiden tekemät asennukset ja korjaukset tai muiden kuin alkuperäisten varaosien käyttäminen saa takuun välittömästi raukeamaan.

Varastointi:

Kuljetus ja varastointi: -10 °C - 55 °C, huippu 70 °C (enintään 24 tuntia)

Luku 3 ASENNUS

Koneen virheettömän toiminnan kannalta on ratkaisevan tärkeää, että se on asennettu oikein. Joitain koneen asennuksen vaatimia tietoja löytyy arvokilvestä, joka on koneen oikealla sivulla ja joka näkyy myös tämän käyttöoppaan kannessa.



Asennuksen saa tehdä ainoastaan pätevä, valtuutettu teknikko.

3.1 Pakkauksen purkaminen

Tarkista, että pakkaus on ehjä. Jos havaitset vaurioita pakkauksessa, kirjaa ne lähetyksluetteloon. Varmista pakkauksen purkamisen jälkeen, että laite on ehjä. Jos kone on vaurioitunut, ilmoita asiasta heti jälleenmyyjälle ja kuljetuksesta huolehtineelle yritykselle faksilla tai kirjatulla kirjeellä. Jos vauriot ovat luonteeltaan sellaisia, että ne voivat vaarantaa koneen turvallisuuden, älä asenna äläkä käytä konetta ennen kuin pätevä teknikko on korjannut sen.



Pakkauksen osia (muovipusseja, styroksia, nauvoja jne. ...) ei saa jättää lasten tai kotieläinten ulottuville, koska ne voivat olla vaarallisia.

3.2 Paikalleen asettaminen

- Varmista, että asennuspaikassa ei ole esineitä tai materiaaleja, joita koneesta käytön aikana mahdollisesti tuleva vesihöyry voi vahingoittaa, tai että tällaiset esineet tai materiaalit on asianmukaisesti suojattu.
- Ennen astianpesukoneen sijoittamista paikalleen valmisteletilaan järjestelmät sähkönsyöttöä, veden ottoa ja poistoa varten.
- Jos yksiseinäinen kone asennetaan kalusteeseen, jätä ainakin 10 mm tilaa koneen seinien ja vierellä olevien pintojen väliin.
- Lattia tai asennuspohja täytyy mitoittaa ottaen huomioon astianpesukoneen kokonaispainon.
- Vakauden takaamiseksi kone täytyy asentaa ja tasapainottaa neljän jalan avulla.

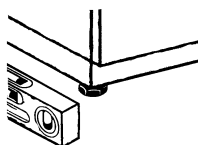

- Tämä laite soveltuu vain kiinteään liitântään, muunlaisista asennuksista täytyy sopia valmistajan kanssa ja niiden on oltava valmistajan hyväksymiä.
- Irrota pinnasta suojakalvo ennen astianpesukoneen käyttämistä.

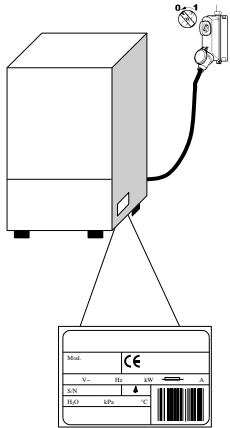

3.3 Sähköliitântä

- Järjestelmässä täytyy olla moninapainen pääkatkaisin, joka katkaisee kaikki kontaktit, nollajohdin mukaan lukien, jonka avoimien kontaktien väli on vähintään 3 mm ja joka on lämpömagneettisesti laukeava tai liitetty sulakkeisiin, jotka on mitoitettu tai säädetty koneen arvokilvessä näkyvän tehon mukaisesti.
- Pääkatkaisimen täytyy olla sähkölinjassa asennuspaikan lähellä ja sen täytyy toimia vain yhtä laitetta kohden kerrallaan.
- Sähköverkon jännitteen ja taajuuden täytyy vastata arvokilven tietoja.
- Käyttäjän ja laitteiston turvallisuus vaatii tehokkaan, voimassa olevien normien mukaisen maadoitusjärjestelmän

- Tämä kone vastaa sertifiointia EN/IEC 61000-3-11, jos järjestelmän impedanssi Z_{sys} on pienempi tai yhtä suuri kuin Z_{max} käyttäjän syöttöjärjestelmän ja julkisen järjestelmän liittymäkohdassa. Laitteiston asentajan tai käyttäjän vastuulla on varmistaa, että laitteisto liitetään vain syöttöön, jonka impedanssi Z_{sys} on pienempi tai yhtä suuri kuin Z_{max}

	Z_{max}
Patapesukone	0.21 Ω
Kupu	0.24 Ω
Työtason alle asennettava	0.41 Ω

- Virtajohto, vain tyyppiä H07RN-F, virransiirtokyky siirrettävässä käytössä lämpötilassa 60 °C johtimessa:
 - Kolmivaihekone
 - -5x2,5 mm² arvoon 20 A
 - -5x4 mm² arvoon 30 A
 - -5x6 mm² arvoon 38 A
 - -5x10 mm² arvoon 54 A
 - Yksivaihekoneet
 - -3x1,5 mm² arvoon 16 A
 - -3x2,5 mm² arvoon 25 A
- Ei saa olla kireällä tai puristuksissa normaalin toiminnan tai tavallisen huollon aikana.
- Laitteisto täytyy myös liittää potentiaalintasausjärjestelmään, jonka liitântä tehdään normin IEC 60417 mukaisella symbolilla 5021 merkityillä ruuvilla. ⚡
- Potentiaalintasausjohtimen poikkileikkauksen tulee olla 10 mm².
- Noudata sähkökaaviossa näkyviä polariteetteja.
- Lisätietoja sähkökaaviossa.



Jakorasioiden, adapterien ja sellaisten johtojen, joiden tyyppi ja poikkileikkaus eivät ole oikeita, tai sellaisten jatkojohtojen, jotka eivät vastaa sähköjärjestelmiä koskevia voimassa olevia normeja, käyttäminen on kielletty.

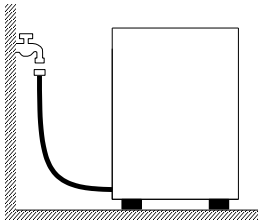

3.4 Vesiliitäntä

Laitte täytyy liittää vesijohtoverkkoon taipuisalla putkella. Vesijohtoverkon ja laitteen magneettiventtiilin välillä on oltava sulkuventtiili. Sulkuventtiilin on oltava lähellä laitetta.

- Veden syötön, lämpötilan ja paineen **täytyy vastata** koneen teknisten tietojen kilven arvoja.
- Varmista, että syötön virtaus ei ole alle 20 l/min
- Jos veden kovuus on yli 14 °f (8 °dH), on suositeltavaa käyttää konetta, jossa on sisäinen vedenpehennin. Jos veden kovuus on yli 35 °f (19,5 °dH), asenna ulkopuolinen vedenpehennin ennen magneettiventtiiliä
- Koneet, joissa ei ole vedenpehennintä: jos veden kovuus on yli 14 °f (8 °dH), asenna ulkopuolinen vedenpehennin ennen magneettiventtiiliä.
- Jos veden johtavuus on korkea ja siihen jää paljon mineraalien jätteitä, on suositeltavaa asentaa demineralisointijärjestelmä.
- Jos koneessa aiotaan käyttää vettä, josta on poistettu suola, tai jossa on paljon natriumkloridia, on tehtävä erikoistilaus, koska tällaiset koneet vaativat erikoismateriaaleja
- Älä käytä demineralisoitua vettä koneissa, joissa on lämmön talteenotto-laite ja kuparinen talteenottopatteri. Pyydä näissä tapauksissa malli, jonka patterien putket ovat ruostumatonta terästä.

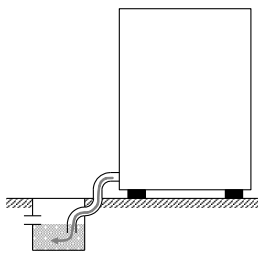

Vapaa poisto

3.5 Poistoliitäntä

- Poistokanavassa täytyy olla vapaa hajulukolla varustettu lattiakaivo, jonka mitta sopii koneen mukana toimitettuun poistoputkeen. Putken täytyy yltää lattiakaivoon ilman että se on kireällä, puristuksissa, mutkalla, painon alla tai muuten estynyt.
- Allas tyhjentyy painovoiman avulla, joten poiston on oltava koneen pohjan alapuolella.

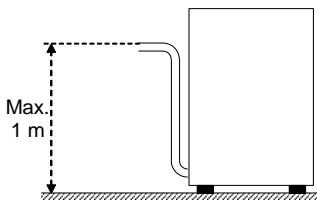

Poistopumpulla (saatavissa pyynnöstä)

- Mikäli poisto ei ole koneen pohjan alapuolella, on mahdollista käyttää poistopumpulla varustettua mallia (saatavissa pyynnöstä).
- Tällöin poiston enimmäiskorkeus on 1 m.
- Tarkista aina, että poistojärjestelmä toimii oikein ja ettei se ole tukossa.
- Muunlaisista asennusratkaisuista on ennalta sovittava koneen valmistajan kanssa, jonka täytyy hyväksyä muutokset.

3.6 Huuhtelukirkaste ja pesuaine

- Huuhteluaineen ja pesuaineen annostelee koneeseen vakiovarusteena asennettu annostelija, jos se kuuluu malliin.
- Annoksen määrittää asennusteknikko veden kovuuden mukaan. Teknikko myös säätää annostelijat.
- Ennen säätämistä syöttöletkut on täytettävä oikealla tuotteella.
- Säätö tehdään vastaavilla säätöruuveilla tai suoraan käyttöpaneelilta, mallista riippuen.
- Säiliössä olevan nesteen tason on oltava riittävä, se ei koskaan saa laskea liian alas eikä siihen saa lisätä syövyttäviä tai epäpuhtaita aineita.

Älä KOSKAAN käytä KLOORI- tai HYPOKLOORIITTI-pohjaisia pesuaineita.

On aina suositeltavaa asentaa automaattinen pesuaineen annostelija.

Luku 4 KONEEN KÄYTTÖ

4.1 Graafinen liittymä

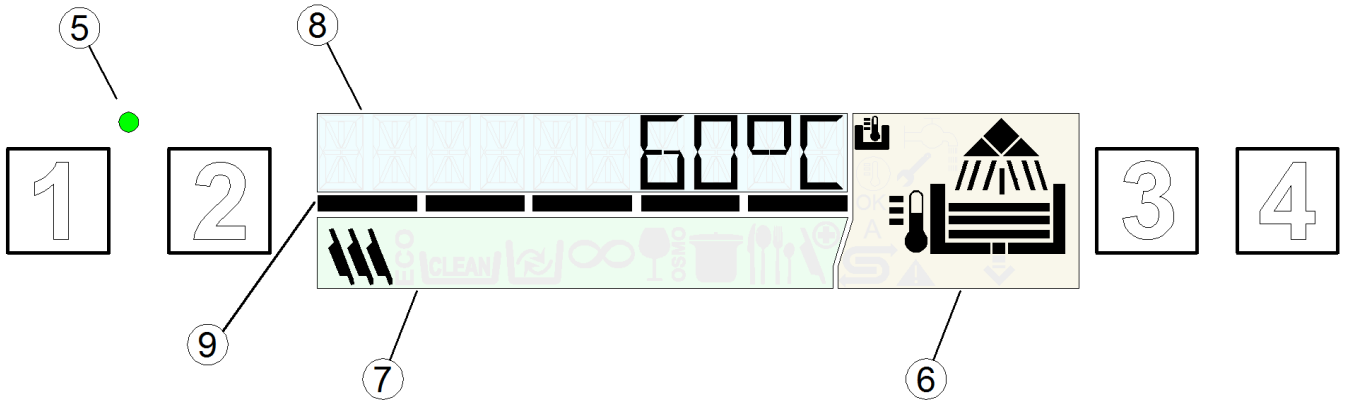

Katso **kuvaa 1**:

1	PAINIKE ON/OFF	6	ALUE KONEEN TILAN OSOITTIMET
2	PAINIKE ERIKOISOHJELMIEN VALINTA	7	ALUE JAKSON OSOITTIMET
3	PAINIKE OHJELMIEN VALINTA	8	TEKSTINÄYTTÖ
4	PAINIKE START	9	AIKAPALKKI
5	MERKKIVALO VALMIUSTILA		







Värit ja toimintatilat

Katso **kuvaa 2**:

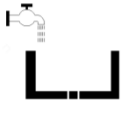
	<p>Vihreä (Kuva 2a)</p> <ul style="list-style-type: none"> - Kone valmis
	<p>Sininen (Kuva 2b)</p> <ul style="list-style-type: none"> - Pesujakso käynnissä.
	<p>Keltainen (Kuva 2c)</p> <ul style="list-style-type: none"> - Kone täyttövaiheessa - Pesun lisäaineet puuttuvat - Suola puuttuu (vain sisäisellä vedenpehmentimellä varustetut mallit)
	<p>Punainen (Kuva 2d)</p> <p>Vakava vika.</p> <ul style="list-style-type: none"> - Toiminta rajoitettu tai mahdoton: tarkista vikakoodi ja tarvittaessa ota yhteys huoltoon.

Pesuvaiheet

Toiminnan aikana näytön alueella (6) näkyvät käyttöjakson eri vaiheet:

	Täyttö		Pesu
	Lämmitys Toiminnon eteneminen		Huuhtelu
	Saavutettu käyttölämpötila		Tyhjennys

Toiminnan kuvakkeet





	Tulee näyttöön kun siinä näkyy lämmittimen lämpötila		Tulee näyttöön kun siinä näkyy altaan lämpötila
A	Automaattinen käynnistys aktiivinen		Regenerointi käynnissä
	Vika: rajoitettu toiminta mahdollinen		Vika: toiminta ei mahdollinen

4.2 Valmiustila

- Kytke virta pääkytkimellä.
- Avaa ulkopuolinen vesihana.
- Koneen ollessa valmiustilassa näytön valo ei pala ja merkkivalo **VALMIUSTILA (5)** on punainen.

4.3 Käynnistäminen ja ohjelmien valinta

- Tarkista, että pesuvarret ja suodattimet ovat oikein paikoillaan.
- Tarkista, että ylivuotosuoja on paikallaan (jos se kuuluu koneeseen).
- Tarkista pesu- ja huuhteluaineen taso säiliöissä.
- Kytke kone toimintaan painamalla painiketta **ON/OFF (1)** ja merkkivalo **VALMIUSTILA (5)** tulee vihreäksi.
- Täyttövaiheen aikana näyttö on keltainen
- Kun optimaaliset olosuhteet on saavutettu, **NÄYTTÖ** tulee vihreäksi osoittaen, että kone on valmis.
- Näytössä näkyy asetetun ohjelman kuvake.
- Viimeksi asetettu ohjelma on valittuna aina, kun laite käynnistetään uudelleen.
- Painikkeella **OHJELMIEN VALINTA (3)** voidaan valita jokin seuraavista jaksoista:

	Dishwashers	Glasswashers	Utensilwashers	
Vakio-ohjelmat				PRG 1 Vähän likaiset astiat, lyhyt ohjelma.
				PRG2 Jonkin verran likaiset astiat, keskitason ohjelma.
				PRG3 Hyvin likaiset astiat, pitkä ohjelma.
	DRAIN			DRAIN Tyhjennysjakso.
				CLEAN Tyhjennysjakso ja automaattinen loppupuhdistus, suoritetaan päivän päättyessä.

Painikkeella **ERIKOISOHJELMIEN VALINTA (2)** voidaan valita jokin seuraavista jaksoista:

Erikoisohjelmat		ECO Vähentää energian kulutusta. Pesu tapahtuu alhaisemmassa lämpötilassa ja vähemmällä vedellä kuin normaaliohjelmissa, hyvä pesutulos saadaan aikaan pidennetyn mekaanisen pesutoiminnon ansiosta
		NEW Suositeltava kun halutaan tehdä pesuja pesualtaan koko veden vaihdolla, siis kun halutaan pestä peräkkäin useampia koneellisia astioita, joissa on paljon rasvaa tai öljyä. Pesualtaan koko veden vaihtaminen vaatii pidemmän pesujakson.
		LONG Jatkuva pesu. Jakso voidaan keskeyttää aikaisemmin painamalla käynnistypainiketta. Lyhyen tauon jälkeen alkaa huuhtelujakso. Jakso päättyy automaattisesti 12 minuutin kuluttua.
		GLASS Vain astianpesukone: Sopii kaikenmuotoisten ja kaikentyyppisten lasien pesemiseen. Ohjelma pesee alhaisella huuhtelulämpötilalla ja vaatii pitkän kuivausajan.
		WATER Ihanteellinen lasien saamiseksi kirkaiksi, käytettävissä vain yhdessä käänteisosmoosilaitteen kanssa.
		ACT 1 – ACT 2 Sopii hyvin likaisten astioiden ja kiinnikuivuneen lian pesemiseen. Ohjelma sisältää 2 pesua ja 2 huuhtelua.
		PRG 4 – PRG 5 Hyvin likaiset astiat, pitkä ohjelma (8'). Hyvin likaiset astiat, pitkä ohjelma (10').
		STEEL Sopii haarukoiden, lusikoiden, veitsien ja kaikenlaisten muiden välineiden pesemiseen. Tämän pesuohjelman kesto on muita pidempi ja lämpötila on korkeampi.
		COLD Lasienpesukoneen erikoisohjelma, jossa huuhtelu kylmällä vedellä.
		PLATE Lasienpesukoneen lautasohjelma.
		SAN A030 – SAN A060 Suositeltava kun halutaan taata pestävien astioiden sanitointi (EN ISO 15883-1/3). Tämä ohjelma valvoo lämpötilaa ja pesuaikaa laskien vakion A0. Ohjelma päättyy kun parametrin A0 arvo on 30-60. Kesto vaihtelee, se on keskimäärin noin 10 min ja pesulämpötila saavuttaa noin 70 °C. Huomaa Mikäli tarvitaan A0-arvoa, joka poikkeaa arvosta 30-60, on otettava yhteys valtuutettuun teknikkoon, joka muuttaa koneen ohjelmistoa.

Koneen erikoisohjelmat voivat vaihdella koneen mallista ja tyylistä riippuen

4.4 Korin valmistelu

Katso **kuvaa 4**, ja koneen moitteettoman toiminnan takaamiseksi, noudata seuraavia sääntöjä:

- Käytä sopivaa koria. Älä täytä koria liian täyteen äläkä aseta astioita päällekkäin.
- Astiat on aina huuhdeltava ennen koneeseen panoa. Älä pane koneeseen astioita, joissa on kuivuneita tai kiinteitä ruoantähteitä.
- Aseta tyhjät astiat koriin ylösalaisin.
- Aseta lautaset yms. koriin kallelleen niin, että sisäpuoli on ylöspäin.
- Aseta eri ruokailuvälineet niiden koriin niin, että kahva on alaspäin.
- Älä pane hopeisia ruokailuvälineitä samaan koriin ruostumattomasta teräksestä valmistettujen ruokailuvälineiden kanssa. Hopea tummuu ja teräs voi syöpyä.
- Pese astiat heti käytön jälkeen. Näin vältät lian kuivumisen ja tarttumisen astioihin.
- Pese ainoastaan ehjiä ja konepesun kestäviä astioita.

4.5 Jakson käynnistäminen

- Käynnistä ohjelma painamalla painiketta **START (4)**, pesun aikana **AIKAPALKKI (9)** osoittaa jakson etenemisen, näyttö on sininen (**Kuva 2b**) ja siinä näkyy valitun ohjelman nimi.
- Kun jakso päättyy, näyttö muuttuu vihreäksi ja siihen tulee viesti **END**.
- Nopeaa kuivumista varten ota kori koneesta jakson päättyttyä.
- Jakson lopettamiseksi ennen sen päättymistä paina uudelleen painiketta **START (4)**.

4.6 Jakson automaattinen käynnistäminen

Tämän toiminnon avulla voit käynnistää jakson yksinkertaisesti sulkemalla luukun (tai kuvun) eikä mitään painiketta tarvitse painaa. Aktivoi toiminto seuraavalla tavalla:

Näytössä oleva **A** osoittaa, että toiminto on aktiivinen.

- Ellei toiminto ole käytössä oletusarvona, se täytyy aktivoida asetusvalikosta.
- Toiminto poistetaan käytöstä painamalla muutaman sekunnin ajan painiketta **START (4)** luukku auki.
Käytöstä poistaminen pysyy aktiivisena vain yhden pesujakson ajan.

Huomaa Kupumalleissa automaattinen käynnistys aktivoituu itsestään ensimmäisen jakson jälkeen: seuraavat jaksot käynnistyvät siis automaattisesti kun kupu suljetaan. Tämän tilan osoittaa näytössä kuvake **A**.

4.7 Tietojen näyttö

- Pitämällä painiketta **START (4)** painettuna muutaman sekunnin ajan on mahdollista saada näyttöön peräkkäin altaan lämmittimen lämpötila ja koneen suorittamien jaksoiden määrä.
Tämä näyttö voidaan katsoa sekä ennen jaksoa että sen jälkeen ja se näkyy vain väliaikaisesti.
- Pitämällä painiketta **OHJELMIEN VALINTA (3)** painettuna muutaman sekunnin ajan on mahdollista saada näyttöön altaan lämmittimen lämpötila pysyvästi ja kaikkia ohjelmia varten.
- Toiminto voidaan poistaa käytöstä pitämällä muutaman sekunnin ajan painettuna painiketta **OHJELMIEN VALINTA (3)**.

4.8 Koneen sammuttaminen

- Kone kytketään pois toiminnasta painikkeella **ON/OFF (1)** ja vain merkkivalo **VALMIUSTILA (5)** jää palamaan osoittaen, että virta on kytketty.
- **Huomaa** Mikäli kone on kytkettynä luukku auki yli tunnin ajan, se sammuu automaattisesti.

4.9 Suodatinyksikön irrottaminen

- Vie pesu- ja huuhteluvartret kohtisuoraan luukun reunan suhteen.
- Nosta suodattimien puolikkaat ylös kahvan avulla (**Kuva 7**).

4.10 Koneen tyhjentäminen

4.10.1 Koneet ilman poistopumppua

- Sammuta kone.
- Poista suodatinyksikkö, jos se on asennettu (**Kuva 7A**).
- Poista ylivuotosuoja vetämällä se ylös (**Kuva 7**).
- Odota, että allas tyhjenee kokonaan.
- Tarvittaessa poista altaan suodatin ja puhdista se.

4.10.2 Poistopumpulla varustetut koneet (*lisävaruste)

- Koneen ollessa kytketty sähköverkkoon paina painiketta **OHJELMIEN VALINTA (3)** ja valitse ohjelma **ProClean** tai **ProDrain**.
- Paina painiketta **START (4)** ja käynnistä tyhjennys- ja puhdistusohjelma.
- Tyhjennyksen päätyttyä kone sammuu ja vain merkkivalo **VALMIUSTILA (5)** jää palamaan osoittaen, että virta on kytketty.

4.11 Hartsien regenerointi

Vedenpehmentimellä varustetuissa koneissa kuvake **REGENEROINTIJÄRJESTELMÄ AKTIIVINEN** osoittaa, että kone suorittaa hartsien regenerointijaksoa ja käynnissä oleva ohjelma voi siis kestää kauemmin.



Huomaa Älä sammuta konetta, jos regenerointijakso on käynnissä

Kun näyttöön vedenpehmentimellä varustetuissa koneissa tulee kuvake **SUOLA PUUTTUU** säiliöön täytyy lisätä suolaa. Toimi seuraavalla tavalla:

- Ota kori koneesta.
- Poista koko suodatin (**Kuva 7**).
- Ruuvaa auki suolasäiliön korkki (**Kuva 8**).
- Kaada säiliöön toimitetun suppilon avulla noin 700 g regenerointisuolaa (ilman lisäaineita olevaa ruokasuolaa, jonka rakeiden läpimitta on noin 1 - 2 mm).
- Sulje säiliö kunnolla.
- Kuvake **SUOLA PUUTTUU** katoaa muutaman minuutin kuluttua.

4.12 Ulkoisella vedenpehmentimellä varustetut koneet

Ulkopuolisella vedenpehmentimellä varustetuissa koneissa määrätyn jaksojen määrän jälkeen näyttöön tulee **SERVICE** osoittaen, että ulkopuolinen vedenpehmentin vaatii hartsien regenerointia. Ilmoitus pysyy näytössä myös koneen ollessa sammutettu. Se poistetaan pitämällä painettuna ainakin 5 sekunnin ajan kaikkia 4 painiketta kone sammutettuna ja luukku auki.

4.13 Käytön päättäminen

- Päivän päättyessä tyhjenä kone aina kuten kuvataan kappaleessa Koneen tyhjennys.
- Katkaise sähkönsyöttö pääkatkaisimella ja sulje ulkopuolinen vesihana.
- Tee säännöllinen huolto ja puhdista kone kuten kuvataan kappaleessa Huolto.
- Jätä astianpesukoneen luukku raolleen, jos mahdollista, jotta sen sisälle ei muodostu pahaa hajua.

Luku 5 HUOLTO**5.1 Yleissäännöt**

Ennen minkään huoltotoimenpiteen tekemistä tyhjennä kaikki vesi, katkaise virta ja sulje ulkopuolinen vesihana.

Älä käytä paineistettuja vesisuihkuja, koska ne voivat vahingoittaa sähköjärjestelmää. Pese ulkopinnat niiden ollessa kylmiä käyttäen erityisesti teräkselle tarkoitettuja tuotteita. Jos jään muodostuminen on mahdollista, tyhjennä vesi säiliöstä ja pesupumpusta.

5.2 Puhdistus

Koneen tehon takaamiseksi alla kuvatut huoltotoimenpiteet täytyy tehdä säännöllisesti. On suositeltavaa tehdä sterilointi säännöllisesti sopivilla, syövyttämättömillä, kaupoista saatavilla tuotteilla.

5.3 Suodatinyksikön puhdistus

Tee toimenpide päivän päättyessä tai kun huomaat suodattimissa likajäänteitä:

1. Poista korit ja puhdista ne.
2. Tyhjennä allas kappaleen Koneen tyhjennys ohjeiden mukaisesti.
3. Irrota kaikki astianpesukoneen suodattimet ja puhdista ne huolellisesti.
4. Puhdista teräsallas, mutta älä käytä hankaavia tuotteita tai esineitä.
5. Kun kuvatut toimenpiteet on tehty laita kaikki osat oikein paikoilleen.

5.4 Varsien puhdistus

Pesu- ja huuhtelubarret on helppo irrottaa suuttimien säännöllistä puhdistusta varten tukkeutumisen ja/tai kerrostumien välttämiseksi.

Toimi seuraavalla tavalla:

- Irrota varret ruuvaamalla auki niiden kiinnityslaippa tai irrottamalla pikakiinnitys.
- Pese kaikki osat juoksevassa vedessä, puhdista suuttimet huolellisesti käyttäen tarvittaessa hammastikkua tai pientä teräasetta.
- Puhdista varsien pyörintätapit koneen sisällä sekä pesu- ja huuhteluveden ulostuloalue.
- Aseta varret paikoilleen ja tarkista, että ne pyörivät esteettä.

Luku 6 VIANMÄÄRITYS

Koneessa on vianmääritysjärjestelmä, joka pystyy havaitsemaan ja ilmoittamaan eri toimintahäiriöistä.

Vika		Kuvaus ja mahdolliset korjaukset
	E-r01	Huuhtelu ei tehty. Astioiden huuhtelua ei ole tehty oikein. Tarkista, että huuhtelusuuttimet ovat puhtaat.
	E-r02	Vettä ei poistettu. Veden poistoa ei tapahdu tai se tapahtuu virheellisesti. Tarkista, ettei poistoputki ole taipunut tai puristuksissa ja että hajulukko tai suodattimet eivät ole tukossa. Ylivuotosuojalla varustetuissa koneissa poista se ennen poistojakson käynnistämistä.
	E-r03	Huuhtelulämpötilan palautuksen häiriö. Lämmittimen lämpötilan palautuminen ei ole tapahtunut määriteltyjen aikarajojen sisällä pesujakson aikana. Sammuta kone, käynnistä se uudelleen ja suorita uusi pesujakso.
SAFE	E-r04	Altaan veden täytön häiriö. Tarkista, että vesiliitännät on tehty oikein ja että vesihana on auki. Tarkista, että koneessa on ylivuotosuoja, mikäli se kuuluu koneeseen. Sammuta kone, käynnistä se uudelleen ja suorita uusi täyttöjakso.
	E-r05	Altaan lämpömittarin häiriö. (Anturi auki) Kone ei lue altaan lämpötila-arvoa. Sammuta kone ja käynnistä se uudelleen.
	E-r06	Altaan lämpömittarin häiriö. (Anturin oikosulku) Kone ei lue altaan lämpötila-arvoa. Sammuta kone ja käynnistä se uudelleen.
	E-r07	Lämmittimen lämpömittarin häiriö. (Anturi auki) Kone ei lue lämmittimen lämpötila-arvoa. Sammuta kone ja käynnistä se uudelleen.
	E-r08	Lämmittimen lämpömittarin häiriö. (Anturin oikosulku) Kone ei lue lämmittimen lämpötila-arvoa. Sammuta kone ja käynnistä se uudelleen.
	E-r09	Lämmittimen täytön time out. Lämmitin ei ole täytynyt. Huuhtelua ei voi suorittaa. Tarkista, että veden syöttöhana on auki. Sammuta kone, käynnistä se uudelleen ja suorita uusi jakso.
	E-r21	Riittämätön huuhtelu: Huuhteluveden määrä ei ole ollut oikea. Tarkista, että huuhtelusuuttimet ovat puhtaat. Virhe ei estä koneen käyttöä.
	E-r22	Altaan lämpötilan palautuksen häiriö. Altaan lämpötilan palautuminen ei ole tapahtunut määriteltyjen aikarajojen sisällä pesujakson aikana. Sammuta kone, käynnistä se uudelleen ja suorita uusi pesujakso.
	E-r25	Suorita ulkoinen puhdistus: Ulkoisille vedenkäsittelylaitteille asetettu litramäärä on saavutettu. Virhe ei estä astianpesukoneen käyttöä. Viestin voi poistaa valikosta Water Service Set.
SAFE	E-r5F	Sähkömekaaninen turvajärjestelmä. Lämmittimen ja altaan turvatermostaatit ovat lauenneet tai altaan turvapainekytin on lauennut.
	E-r5L	Tason turvalaite. Altaan veden taso ei ole oikea.
	drt	Likainen suodatin: Altaan veden taso ei ole oikea, koska suodatin on likainen tai ylivuotosuoja ei ole oikein paikallaan.
<p>HUOMIO! Koneen sammuttaminen ja uudelleen käynnistäminen nollaa ilmoituksen. Jos ongelma toistuu ohjeiden noudattamisen jälkeen, ota yhteys valtuutettuun huoltoon.</p>		

Luku 7 SÄÄDÖT JA ASETUKSET



Seuraavat asetukset saa tehdä vain pätevä teknikko.

Alla luetellut parametrit voidaan asettaa asennuksen aikana tai myöhemmin. Asetusvalikkoon päästään seuraavalla tavalla:

- Kone valmiustilassa luukku auki.
- Paina samanaikaisesti painikkeita **1** ja **2** (**ON/OFF** ja **ERIKOISOHJELMIEN VALINTA**) 5 sekunnin ajan ja anna avain **KEY 12** (muuta parametriä painikkeilla **3** ja **4**, vahvista painikkeella **1**).
- Painamalla sitten useamman kerran painiketta **1** (**ON/OFF**) on mahdollista selata seuraavia vaihtoehtoja ja aktivoida ja/tai muuttaa niitä painikkeilla **3** ja **4** (muutettu parametri pysyy muistissa ilman vahvistusta). Parametriluettelo voi vaihdella koneen tyyppistä riippuen.

Language	Kielen valinta
Boiler Set	Lämmittimen lämpötilan säätö eri ohjelmia varten. Paineettomalla vedenlämmittimellä (huuhtelupumppu) varustetuissa malleissa on eri asetukset jokaista ohjelmaa varten (b1 – b2 – b3)
Tank Set	Altaan lämpötilan säätäminen ohjelmia varten. Huuhtelupumpulla varustetuissa malleissa on eri asetukset jokaista ohjelmaa varten (t1–t2–t3)
ThermoStop	Thermostop-toiminnon käynnistäminen takaa oikean huuhtelulämpötilan.
Energy Saving	Energy Saving -toiminnon käynnistäminen takaa energian säästämisen koneen ollessa kytkettynä mutta ei käytössä.
Manual Detergent	Pesuaineen annostelijan manuaalinen käyttö. Kun valitaan asetus ON, syöttöputki täyttyy automaattisesti. Putken pituus on valmiiksi määritetty astianpesukoneen mallin mukaan.
Manual Rinse Aid	Huuhtelukirkasteen annostelijan manuaalinen käyttö. Kun valitaan asetus ON, syöttöputki täyttyy automaattisesti. Putken pituus on valmiiksi määritetty astianpesukoneen mallin mukaan.
Detergent Dose	Pesuaineen annosteluajan tai määrän (g/l) säätö mallin mukaan.
Rinse Aid Dose	Huuhtelukirkasteen annosteluajan tai määrän (g/l) säätö mallin mukaan.
Water Hardness	Tuloveden kovuuden asettaminen mitatun kovuuden mukaan koneissa, joissa on sisäinen vedenpehmentin.
External Softenr Cycles	Ulkopuolisen vedenpehmentimen huollon (Service) ilmoituksen aktivoivan jaksojen laskimen asetus ja aktivointi. Sana Service voidaan poistaa pitämällä painettuna kaikkia neljää painiketta koneen ollessa sammutettu ja luukku auki.
Manual Rinse Pump	Huuhtelupumpun manuaalinen käyttö
Manual Drain	Tyhjennyspumpun manuaalinen käynnistys.
Autostart Enable	Automaattisen käynnistyksen aktivointi
Cycle Counter	Jaksojen laskin
Water Service Set	Ulkosen vedenkäsittelylaitteen litramäärän asetus, asetusarvo on 0–12000 litraa 200 litran välein. Virheilmoituksen Er 25 voi kuitata painamalla samanaikaisesti tämän valikon kaikkia neljää painiketta.

Kun kaikki halutut parametrit on asetettu, tallenna asetukset ja lopeta pitämällä painettuna painiketta **1** kunnes näyttö sammuu.

7.1 Integroidun vedenpehmentimen kovuuden säätö

Taulukossa näky koneeseen asetettavien saksalaisten ja ranskalaisten asteiden vastaavuus.

Mitattu kovuus			
°fr		°dGH	
0 ÷ 20	41 ÷ 45	0 ÷ 11	23 ÷ 25
21 ÷ 25	46 ÷ 50	12 ÷ 14	26 ÷ 28
26 ÷ 30	51 ÷ 55	15 ÷ 17	29 ÷ 31
31 ÷ 35	56 ÷ 60	17 ÷ 20	31 ÷ 34
36 ÷ 40		20 ÷ 22	

Luku 8 HÄVITTÄMINEN

Näissä koneissa ei ole materiaaleja, joiden hävittäminen vaatii erityistoimenpiteitä.



(Voimassa Euroopan Yhteisön maissa sekä maissa, joissa jätteet lajitellaan) Tuotteessa tai sen asiakirjoissa oleva merkki osoittaa, että tuotetta ei saa hävittää kotitalousjätteiden mukana sen käyttöön päätyttyä. Mahdollisten väärän hävittämisen aiheuttamien ympäristö- ja terveyshaittojen välttämiseksi käyttäjän tulee erottaa tuote muista jätteistä ja kierrättää se vastuullisella tavalla materiaalien jatkuvan uudelleen käytön tukemiseksi.

Ammattikäyttäjien on hyvä ottaa yhteys toimittajaan ja tarkistaa hankintasopimuksen ehdot.

Tätä tuotetta ei saa hävittää yhdessä muiden kaupallisten jätteiden kanssa.

	Symbolit	Kohde	Materiaali	%
Kierrätettävät suoraan		Metallilevy	Teräs	80
		Pahvipakkaus	PAP	
		Puualusta	ISPM15	
		Muoviosat	PP, PP+FV	
Yhdisteet		R	Moottorit	Kokoonpanot
		A	Sähköosat	
		E	Elektroniikkaosat	
		E	Kumiosat	EPDM

Luku 9 YMPÄRISTÖ

YMPÄRISTÖYSTÄVÄLLINEN KÄYTTÖ

Astianpesukoneen vastuullinen päivittäinen käyttö voi auttaa suojelemaan ympäristöä pienten seikkojen avulla:

Pese vain täysiä koreja.

Sammuta astianpesukone kun sitä ei käytetä.

Pidä kone kiinni sen ollessa valmiustilassa

Käytä likaisuusasteelle sopivaa ohjelmaa.

Syötä koneeseen lämmintä vettä, jos vesi lämmitetään kaasulla.

Varmista, että kaikki poistokanavat vievät sopivaan viemärijärjestelmään.

Älä ylitä suositeltuja pesuainemääriä

Valmistaja pidättää oikeuden tehdä tähän astianpesukoneeseen sähköjärjestelmää, tekniikkaa ja ulkonäköä koskevia muutoksia ja/tai vaihtaa osia ilman ennakoilmoitusta aina kun valmistaja pitää sitä tarpeellisena voidakseen tarjota luotettavan, pitkäikäisen ja teknisesti pitkälle kehitetyn tuotteen.

ΠΕΡΙΕΧΟΜΕΝΑ

ΚΕΦ 1	ΣΗΜΑΝΤΙΚΟΙ ΚΙΝΔΥΝΟΙ ΚΑΙ ΠΡΟΕΙΔΟΠΟΙΗΣΕΙΣ	2
1.1	ΚΑΝΟΝΙΚΕΣ ΣΥΝΘΗΚΕΣ ΛΕΙΤΟΥΡΓΙΑΣ	3
ΚΕΦ 2	ΕΙΣΑΓΩΓΗ	4
ΚΕΦ 3	ΕΓΚΑΤΑΣΤΑΣΗ	4
3.1	ΑΠΟΣΥΣΚΕΥΑΣΙΑ	4
3.2	ΤΟΠΟΘΕΤΗΣΗ	4
3.3	ΗΛΕΚΤΡΙΚΗ ΣΥΝΔΕΣΗ	5
3.4	ΥΔΡΑΥΛΙΚΗ ΣΥΝΔΕΣΗ	6
3.5	ΣΥΝΔΕΣΗ ΣΤΟΝ ΑΓΩΓΟ ΑΠΟΧΕΤΕΥΣΗΣ	6
3.6	ΛΑΜΠΡΥΝΤΙΚΟ ΚΑΙ ΑΠΟΡΡΥΠΑΝΤΙΚΟ	6
ΚΕΦ 4	ΧΡΗΣΗ ΤΟΥ ΜΗΧΑΝΗΜΑΤΟΣ	7
4.1	ΓΡΑΦΙΚΗ ΔΙΕΠΑΦΗ	7
4.2	ΑΝΑΜΟΝΗ	8
4.3	ΕΝΕΡΓΟΠΟΙΗΣΗ ΚΑΙ ΕΠΙΛΟΓΗ ΠΡΟΓΡΑΜΜΑΤΩΝ	8
4.4	ΠΡΟΕΤΟΙΜΑΣΙΑ ΚΑΛΑΘΙΟΥ	10
4.5	ΈΝΑΡΞΗ ΚΥΚΛΟΥ	10
4.6	ΑΥΤΟΜΑΤΗ ΈΝΑΡΞΗ ΚΥΚΛΟΥ	10
4.7	ΕΜΦΑΝΙΣΗ ΠΛΗΡΟΦΟΡΙΩΝ	10
4.8	ΑΠΕΝΕΡΓΟΠΟΙΗΣΗ ΤΟΥ ΜΗΧΑΝΗΜΑΤΟΣ	10
4.9	ΑΦΑΙΡΕΣΗ ΕΝΣΩΜΑΤΩΜΕΝΟΥ ΦΙΛΤΡΟΥ	11
4.10	ΕΚΚΕΝΩΣΗ ΜΗΧΑΝΗΜΑΤΟΣ	11
	4.10.1 Μηχανήματα χωρίς αντλία εκκένωσης	11
	4.10.2 Μηχανήματα με αντλία εκκένωσης (*προαιρετικά)	11
4.11	ΑΝΑΓΕΝΝΗΣΗ ΡΗΤΙΝΩΝ	11
4.12	ΣΥΣΚΕΥΕΣ ΜΕ ΕΞΩΤΕΡΙΚΟ ΑΠΟΣΚΛΗΡΥΝΤΗ	11
4.13	Τέλος λειτουργίας	11
ΚΕΦ 5	ΣΥΝΤΗΡΗΣΗ	12
5.1	ΓΕΝΙΚΟΙ ΚΑΝΟΝΕΣ	12
5.2	ΚΑΘΑΡΙΣΜΟΣ	12
5.3	ΚΑΘΑΡΙΣΜΟΣ ΣΥΣΤΗΜΑΤΟΣ ΦΙΛΤΡΑΡΙΣΜΑΤΟΣ	12
5.4	ΚΑΘΑΡΙΣΜΟΣ ΕΚΤΟΞΕΥΤΗΡΩΝ	12
ΚΕΦ 6	ΑΥΤΟΔΙΑΓΝΩΣΤΙΚΟΣ ΕΛΕΓΧΟΣ	13
ΚΕΦ 7	ΕΠΙΛΟΓΕΣ ΚΑΙ ΡΥΘΜΙΣΕΙΣ	14
7.1	ΡΥΘΜΙΣΗ ΣΚΛΗΡΟΤΗΤΑΣ ΕΝΣΩΜΑΤΩΜΕΝΟΥ ΑΠΟΣΚΛΗΡΥΝΤΗ	15
ΚΕΦ 8	ΑΠΟΡΡΙΨΗ	15
ΚΕΦ 9	ΠΕΡΙΒΑΛΛΟΝ	16

Κατά το νόμο, ο κατασκευαστικός οίκος διατηρεί την πνευματική ιδιοκτησία του παρόντος εντύπου με απαγόρευση αναπαραγωγής και διανομής με οποιονδήποτε τρόπο, χωρίς να προηγηθεί γραπτή έγκριση. Ο κατασκευαστικός οίκος διατηρεί το δικαίωμα να επιφέρει χωρίς καμία προειδοποίηση, τις τροποποιήσεις που θεωρεί απαραίτητες για τη βελτίωση του παρόντος.



Διαβάστε προσεκτικά το εγχειρίδιο οδηγιών πριν από την έναρξη της λειτουργίας του μηχανήματος. Οι προειδοποιήσεις που περιλαμβάνει παρέχουν σημαντικές οδηγίες σχετικά με την ασφάλεια στις διάφορες φάσεις της εγκατάστασης, της χρήσης και της συντήρησης. Η μη τήρηση των οδηγιών που παρέχονται στα συνημμένα εγχειρίδια μπορεί να οδηγήσει σε μείωση της ασφάλειας της συσκευής και άμεση ακύρωση της εγγύησης.

ΚΕΦ 1 ΣΗΜΑΝΤΙΚΟΙ ΚΙΝΔΥΝΟΙ ΚΑΙ ΠΡΟΕΙΔΟΠΟΙΗΣΕΙΣ

- Η συσκευή αυτή προορίζεται μόνο για τη χρήση για την οποία έχει σχεδιαστεί. Κάθε άλλη χρήση θεωρείται ακατάλληλη και, συνεπώς, επικίνδυνη.
- Το εξειδικευμένο προσωπικό που εκτελεί την εγκατάσταση πρέπει να εκπαιδεύσει κατάλληλα το χρήστη σχετικά με τη λειτουργία της συσκευής και τυχόν μέτρα ασφαλείας που πρέπει να τηρούνται, ακόμη και μέσω πρακτικής επίδειξης.
- Κάθε επέμβαση στο μηχάνημα, ακόμη και στην περίπτωση βλάβης, πρέπει να γίνεται μόνο από τον κατασκευαστικό οίκο ή από εξουσιοδοτημένο κέντρο τεχνικής υποστήριξης και από εξειδικευμένο προσωπικό, με τη χρήση αποκλειστικά και μόνο γνήσιων ανταλλακτικών.
- Αποσυνδέετε ή απομονώνετε πάντα το μηχάνημα από το ηλεκτρικό δίκτυο και το δίκτυο ύδρευσης πριν από την εκτέλεση εργασιών συντήρησης, επισκευής και καθαρισμού.
- Το μηχάνημα **ΔΕΝ** πρέπει να χρησιμοποιείται από μη εκπαιδευμένο προσωπικό.
- Η συσκευή δεν πρέπει να χρησιμοποιείται από παιδιά ηλικίας κάτω των 8 ετών και από άτομα με μειωμένες σωματικές, αισθητηριακές ή διανοητικές ικανότητες ή χωρίς εμπειρία ή τις απαιτούμενες γνώσεις, εκτός εάν επιβλέπονται ή έχουν λάβει οδηγίες σχετικά με την ασφαλή χρήση της συσκευής.
- Τα παιδιά δεν πρέπει να παίζουν με τη συσκευή.
- Ο καθαρισμός και η συντήρηση χρήστη δεν πρέπει να πραγματοποιούνται από παιδιά χωρίς επιτήρηση.
- Το μηχάνημα **ΔΕΝ** πρέπει να παραμένει υπό τάση όταν δεν χρησιμοποιείται.
- Εάν το μηχάνημα δεν διαθέτει βύσμα ή άλλο μέσο πλήρους αποσύνδεσης με διαχωρισμό όλων των επαφών, αυτές οι διατάξεις αποσύνδεσης πρέπει να ενσωματωθούν στο δίκτυο τροφοδοσίας, σύμφωνα με τους κανονισμούς εγκατάστασης.
- Εάν το καλώδιο τροφοδοσίας υποστεί ζημιά, πρέπει να αντικατασταθεί από τον κατασκευαστή ή το τμήμα τεχνικής υποστήριξης του ή από άτομο παρόμοιας εξειδίκευσης, ώστε να αποφευχθεί κάθε κίνδυνος.
- Η βίδα που υπάρχει στη συσκευή με το σύμβολο 5021 του προτύπου IEC 60417 αποτελεί την ισοδυναμική σύνδεση.
- Μην ανοίγετε **ΠΟΤΕ** γρήγορα το μηχάνημα εάν δεν έχει ολοκληρώσει τον κύκλο προγράμματος.
- Μη χρησιμοποιείτε **ΠΟΤΕ** το μηχάνημα χωρίς τα προστατευτικά που παρέχονται από τον κατασκευαστή.
- Μη χρησιμοποιείτε **ΠΟΤΕ** το μηχάνημα για το πλύσιμο αντικειμένων ακατάλληλου τύπου, μορφής, μεγέθους ή υλικού για πλύσιμο στο μηχάνημα ή αντικειμένων που δεν βρίσκονται σε καλή κατάσταση.

- Μη χρησιμοποιείτε **ΠΟΤΕ** τη συσκευή ή μέρη της συσκευής σαν σκάλα ή στήριγμα για άτομα, αντικείμενα ή ζώα.
- Μην υπερφορτώνετε **ΠΟΤΕ** την πόρτα των μηχανημάτων εμπρόσθιας φόρτωσης όταν είναι ανοικτή. Η πόρτα έχει σχεδιαστεί για στήριξη μόνο του φορτωμένου καλαθιού με σκεύη.
- Μη βάζετε **ΠΟΤΕ** τα χέρια σας μέσα στα διαλύματα πλύσης χωρίς γάντια.
- Μην αναποδογυρίζετε **ΠΟΤΕ** το μηχάνημα μετά την εγκατάσταση.
- Σε περίπτωση δυσλειτουργίας ή διαρροής υγρών, αποσυνδέστε αμέσως το μηχάνημα από το ηλεκτρικό ρεύμα και κλείστε την παροχή νερού.
- Μην τοποθετείτε το πλυντήριο πιάτων κοντά σε πηγές θερμότητας άνω των 50°C.
- Μην αφήνετε **ΠΟΤΕ** το πλυντήριο πιάτων εκτεθειμένο στους ατμοσφαιρικούς παράγοντες (βροχή, ήλιος, κ.λπ.)
- Το πλυντήριο πιάτων δεν πρέπει να εγκαθίσταται ποτέ σε εξωτερικούς χώρους χωρίς κατάλληλα προστατευτικά.
- Μην ενεργοποιείτε ποτέ ένα πρόγραμμα πλύσης, εάν δεν έχει τοποθετηθεί η υπερχειλίση, εφόσον προβλέπεται.
- Μην πλησιάζετε ποτέ στο μηχάνημα μαγνητικά αντικείμενα.
- Μη χρησιμοποιείτε το πάνω μέρος του μηχανήματος σαν επιφάνεια στήριξης.
- Ο τεχνικός εγκατάστασης οφείλει να ελέγξει εάν η γείωση λειτουργεί αποτελεσματικά.
- Στο τέλος του ελέγχου, ο τεχνικός εγκατάστασης πρέπει να σας παραδώσει μια γραπτή δήλωση σχετικά με τη σωστή εγκατάσταση και τους ελέγχους, σύμφωνα με τους κανονισμούς και τις προδιαγραφές.
- **ΜΗΝ** τροποποιείτε τη θέση του μηχανήματος και μην αλλοιώνετε τα στοιχεία που συνιστούν το μηχάνημα, καθώς μπορεί να τεθεί σε κίνδυνο η ασφάλεια του ίδιου του μηχανήματος.
- Στάθμη ηχητικής πίεσης σύμφωνα με το EN ISO 4871
 - Μέγ. LpA = 55db Kra=2,5db για εκδόσεις κάτω από τον πάγκο
 - Μέγ. LpA = 65db Kra=2,5db για εκδόσεις με κάλυμμα
 - Μέγ. LpA = 76db Kra=1,5db για εκδόσεις πλυσίματος αντικειμένων
- Μέγ. θερμοκρασία νερού τροφοδοσίας: 50°C
- Μέγ. πίεση νερού τροφοδοσίας: 4bar (400kPa)
- Συσκευή με προδιαμόρφωση για μόνιμη σύνδεση στο δίκτυο ύδρευσης
- Η συσκευή δεν πρέπει να καθαρίζεται με ψεκασμό νερού ή ατμού.
- Μέγ. ύψος αποχέτευσης
 - Στο δάπεδο στις εκδόσεις με υπερχειλίση
 - Μέγιστο ύψος 1m στις εκδόσεις με αντλία εκκένωσης

1.1 Κανονικές συνθήκες λειτουργίας

Θερμοκρασία περιβάλλοντος: 40°C το μέγ. /4°C το ελάχ. (μέση τιμή 30°C)

Υψόμετρο : έως 2000 μέτρα

Σχετική υγρασία : 30% το μέγ. στους 40°C / 90% το μέγ. στους 20°C

ΚΕΦ 2 ΕΙΣΑΓΩΓΗ

Προειδοποιήσεις:

Φυλάσσετε όλα τα εγχειρίδια προσεκτικά κοντά στη συσκευή. Παραδώστε τα εγχειρίδια στους τεχνικούς και στους χειριστές και διατηρείτε τα σε καλή κατάσταση και σε ασφαλές μέρος. Κάντε αντίγραφα, εάν απαιτείται, για συχνή αναφορά

Ο χειριστής πρέπει να διαβάσει, να κατανοήσει και να εξοικειωθεί με το παρόν εγχειρίδιο πριν από την έναρξη οποιασδήποτε λειτουργίας του μηχανήματος.

Η συσκευή προορίζεται αποκλειστικά για το επαγγελματικό πλύσιμο σκευών σε χώρους μαζικής εστίασης και, συνεπώς, η εγκατάσταση, η χρήση και η συντήρηση πρέπει να εκτελούνται σε κάθε περίπτωση από εκπαιδευμένο προσωπικό και σε συμμόρφωση με τις οδηγίες του κατασκευαστή.

Εγγύηση:

Ο κατασκευαστής δεν φέρει καμία ευθύνη και δεν παρέχει καμία εγγύηση για υλικές ζημιές ή τραυματισμούς που οφείλονται σε μη τήρηση των παρεχόμενων οδηγιών ή σε ακατάλληλη χρήση του μηχανήματος

Η μη τήρηση των οδηγιών που παρέχονται στα συνημμένα εγχειρίδια μπορεί να οδηγήσει σε μείωση της ασφάλειας της συσκευής και άμεση ακύρωση της εγγύησης

Η εγκατάσταση και η επισκευή από μη εξουσιοδοτημένους τεχνικούς ή η χρήση μη γνήσιων ανταλλακτικών οδηγεί σε άμεση ακύρωση της εγγύησης.

Αποθήκευση:

Μεταφορά και αποθήκευση: μεταξύ -10°C και 55°C με μέγιστη θερμοκρασία έως 70°C (24 ώρες το μέγ.)

ΚΕΦ 3 ΕΓΚΑΤΑΣΤΑΣΗ

Η σωστή εγκατάσταση είναι εξαιρετικά σημαντική για την καλή λειτουργία του μηχανήματος. Ορισμένα από τα απαιτούμενα στοιχεία για την εγκατάσταση του μηχανήματος αναγράφονται στην πινακίδα τεχνικών χαρακτηριστικών που υπάρχει στη δεξιά πλευρά του μηχανήματος, καθώς και στο εξώφυλλο του παρόντος εγχειριδίου.



Η εγκατάσταση πρέπει να πραγματοποιείται αποκλειστικά από εξειδικευμένους και εξουσιοδοτημένους τεχνικούς.

3.1 Αποσυσκευασία

Ελέγξτε την ακεραιότητα της συσκευασίας και σημειώστε στο δελτίο παράδοσης τυχόν ζημιές που εντοπίσατε. Μετά την αφαίρεση της συσκευασίας, βεβαιωθείτε ότι η συσκευή είναι ανέπαφη. Εάν η συσκευή έχει υποστεί ζημιά, ενημερώστε αμέσως τον προμηθευτή μέσω φαξ ή συστημένη επιστολή με απόδειξη παραλαβής, καθώς και το μεταφορέα. Εάν οι ζημιές θέτουν σε κίνδυνο την ασφάλεια του μηχανήματος, μην εγκαταστήσετε ή/και μη χρησιμοποιήσετε τη συσκευή μέχρι να ελεγχθεί από εξειδικευμένο τεχνικό.

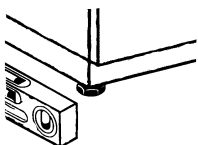

Φυλάσσετε τα στοιχεία της συσκευασίας (πλαστικές σακούλες, διογκωμένο πολυστυρόλιο, καρφιά, κ.λπ. ...) μακριά από τα παιδιά και τα κατοικίδια ζώα, καθώς μπορεί να αποτελέσουν πηγή κινδύνου.

3.2 Τοποθέτηση

- Βεβαιωθείτε ότι στο χώρο εγκατάστασης δεν υπάρχουν ή είναι κατάλληλα προστατευμένα, αντικείμενα και υλικά που μπορούν να υποστούν ζημιά από τους υδρατμούς που εξάγονται από το μηχάνημα κατά τη διάρκεια της λειτουργίας.
- Πριν από την τοποθέτηση του πλυντηρίου πιάτων, συνδέστε στο χώρο την ηλεκτρική εγκατάσταση, την παροχή νερού και την αποχέτευση
- Στην περίπτωση εντοιχισμού μηχανημάτων μονού τοιχώματος, αφήστε χώρο τουλάχιστον 10mm ανάμεσα στα τοιχώματα του μηχανήματος και τις παρακείμενες επιφάνειες.
- Το δάπεδο ή το περίβλημα πρέπει να έχει κατάλληλες διαστάσεις λαμβάνοντας υπόψη το συνολικό βάρος του πλυντηρίου πιάτων

- Για να διασφαλιστεί η σταθερότητα του μηχανήματος, εγκαταστήστε και οριζοντιώστε το μηχάνημα στα τέσσερα πόδια που διαθέτει.
- Η συσκευή αυτή είναι κατάλληλη μόνο για σταθερή σύνδεση. Διαφορετικοί τύποι εγκατάστασης πρέπει να συμφωνηθούν και να εγκριθούν από τον κατασκευαστή.
- Αφαιρέστε την προστατευτική μεμβράνη από το περίβλημα της συσκευής πριν από την έναρξη της χρήσης του πλυντηρίου πιάτων.

3.3 Ηλεκτρική σύνδεση

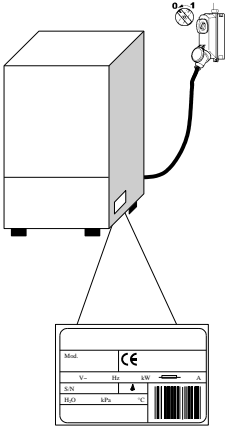

- Πρέπει να υπάρχει ένας γενικός πολυπολικός διακόπτης που διακόπτει όλες τις επαφές, συμπεριλαμβανομένου του ουδέτερου, με απόσταση μεταξύ των ανοικτών επαφών τουλάχιστον 3 mm και με μαγνητοθερμική αποσύζευξη ασφαλείας ή με σύνδεση σε ασφάλειες. Ο καθορισμός του μεγέθους ή η βαθμονόμηση πρέπει να γίνεται σύμφωνα με την ισχύ που αναγράφεται στην πινακίδα τεχνικών χαρακτηριστικών του μηχανήματος.
- Ο γενικός διακόπτης πρέπει να βρίσκεται στην ηλεκτρική γραμμή κοντά στην εγκατάσταση και να εξυπηρετεί μία μόνο συσκευή κάθε φορά.
- Η τάση και η συχνότητα του ηλεκτρικού δικτύου πρέπει να αντιστοιχούν στις σχετικές τιμές που αναγράφονται στην πινακίδα τεχνικών χαρακτηριστικών.
- Πρέπει να διατίθεται αποτελεσματική εγκατάσταση γείωσης, σύμφωνα με τους ισχύοντες κανονισμούς πρόληψης για την ασφάλεια του χειριστή και της συσκευής

- Η συσκευή αυτή συμμορφώνεται με την πιστοποίηση EN/IEC 61000-3-11 εάν η σύνθετη αντίσταση Z_{sys} είναι μικρότερη ή ίση με Z_{max} στο σημείο διασύνδεσης μεταξύ του συστήματος τροφοδοσίας του χρήστη και του δημόσιου συστήματος. Ο τεχνικός εγκατάστασης ή ο χρήστης της συσκευής οφείλουν να επαληθεύουν τη σύνδεση της συσκευής αποκλειστικά σε τροφοδοσία με σύστημα σύνθετης αντίστασης Z_{sys} μικρότερης ή ίσης με Z_{max}

	Z_{max}
Συσκευή πλυσίματος αντικειμένων	0,21 Ω
Συσκευή με κάλυμμα	0,24 Ω
Συσκευή κάτω από τον πάγκο	0,41 Ω

- Το καλώδιο τροφοδοσίας, αποκλειστικά τύπου H07RN-F, παρέχει ρεύμα κατά την κινητή λειτουργία στους 60°C στον αγωγό:
 - Τριφασικό μηχάνημα
 - -5x2,5 mm² έως 20 A
 - -5x4 mm² έως 30 A
 - -5x6 mm² έως 38 A
 - -5x10 mm² έως 54 A
 - Μονοφασικό μηχάνημα
 - -3x1,5 mm² έως 16 A
 - -3x2,5 mm² έως 25 A
- Δεν πρέπει να τεντώνεται ή να συμπιέζεται κατά την κανονική λειτουργία ή την τακτική συντήρηση.
- Επίσης, η συσκευή πρέπει να είναι συνδεδεμένη σε ισοδυναμικό σύστημα, η σύνδεση του οποίου πρέπει να πραγματοποιείται μέσω μιας βίδας που επισημαίνεται με το σχετικό σύμβολο 5021 του προτύπου IEC 60417. 
- Ο ισοδυναμικός αγωγός πρέπει να έχει διατομή 10 mm².
- Τηρείτε την πολικότητα που αναγράφεται στο ηλεκτρολογικό διάγραμμα.
- Για περαιτέρω πληροφορίες, ανατρέξτε στο ηλεκτρολογικό διάγραμμα.



Απαγορεύεται η χρήση πολύπριζων, προσαρμογέων, καλωδίων μη κατάλληλου τύπου και διατομής ή συνδέσμων προέκτασης που δεν πληρούν τους ισχύοντες κανονισμούς ηλεκτρολογικών εγκαταστάσεων.

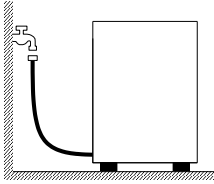

3.4 Υδραυλική σύνδεση

Η συσκευή πρέπει να συνδέεται στο δίκτυο ύδρευσης μέσω εύκαμπτου σωλήνα. Ανάμεσα στο δίκτυο ύδρευσης και στην ηλεκτροβάννα της συσκευής πρέπει να υπάρχει μια βάννα διακοπής. Η βάννα διακοπής πρέπει να βρίσκεται κοντά στη συσκευή.

- Η παροχή νερού, η θερμοκρασία και η πίεση **πρέπει να αντιστοιχούν** στις τιμές που αναγράφονται στην πινακίδα τεχνικών χαρακτηριστικών του μηχανήματος.
- Βεβαιωθείτε ότι η παροχή τροφοδοσίας δεν είναι μικρότερη από 20 l/min
- Εάν η σκληρότητα του νερού είναι άνω των 14°f (8°dH), συνιστάται η χρήση του μηχανήματος με εσωτερικό αποσκληρυντή. Εάν η σκληρότητα του νερού είναι άνω των 35°f (19,5°dH), εγκαταστήστε εξωτερικό αποσκληρυντή πριν από την ηλεκτροβάννα.
- Για μηχανήματα χωρίς αποσκληρυντή, εάν η σκληρότητα του νερού είναι άνω των 14°f (8°dH), εγκαταστήστε εξωτερικό αποσκληρυντή πριν από την ηλεκτροβάννα.
- Στην περίπτωση πολύ υψηλών συγκεντρώσεων υπολειπόμενων μετάλλων στο νερό υψηλής αγωγιμότητας, συνιστάται η χρήση εγκατάστασης απομετάλλωσης.
- Τα μηχανήματα που προορίζονται για χρήση με αφαλατωμένο νερό ή με νερό με υψηλή περιεκτικότητα σε χλωριούχο νάτριο πρέπει να γίνονται ειδική παραγγελία, καθώς απαιτούνται ειδικά υλικά για την κατασκευή τους
- Μην τροφοδοτείτε με απιονισμένο νερό τα μηχανήματα που διαθέτουν σύστημα ανάκτησης θερμότητας με μπαταρίες ανάκτησης από χαλκό. Σε αυτές τις περιπτώσεις, απαιτείται η έκδοση με μπαταρίες με σωληνώσεις inox.

3.5 Σύνδεση στον αγωγό αποχέτευσης



- Ο αγωγός αποχέτευσης πρέπει να περιλαμβάνει ένα ελεύθερο φρεάτιο με σιφόνι, κατάλληλων διαστάσεων για την παροχή του σωλήνα αποχέτευσης που παρέχεται με το μηχάνημα. Ο σωλήνας πρέπει να φτάνει μέχρι το φρεάτιο, χωρίς να τεντώνεται, να συμπιέζεται, να διπλώνει, να συνθλίβεται, να πιέζεται ή να εμποδίζεται με κάποιο τρόπο.
- Η εκκένωση του θαλάμου γίνεται μέσω της βαρύτητας και, συνεπώς, η αποχέτευση πρέπει να βρίσκεται χαμηλότερα από τη βάση του μηχανήματος.

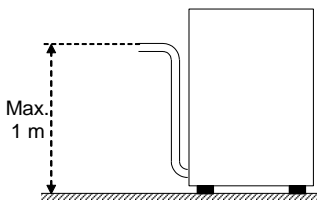

Με αντλία εκκένωσης (διατίθεται κατόπιν παραγγελίας)

- Εάν η αποχέτευση δεν βρίσκεται χαμηλότερα από τη βάση του μηχανήματος, μπορείτε να χρησιμοποιήσετε την έκδοση με αντλία εκκένωσης (διατίθεται κατόπιν παραγγελίας).
- Στην περίπτωση αυτή, το μέγιστο ύψος της αποχέτευσης είναι ίσο με 1m.
- Ελέγχετε πάντα εάν η αποχέτευση λειτουργεί σωστά και εάν υπάρχουν εμφράξεις.
- Κάθε άλλος τύπος εγκατάστασης πρέπει να συμφωνηθεί και να εγκριθεί εκ των προτέρων από τον κατασκευαστή.

3.6 Λαμπρυντικό και απορρυπαντικό

- Το λαμπρυντικό και το απορρυπαντικό παρέχονται μέσω του δοσομετρητή που έχει εγκατασταθεί στο μηχάνημα από το εργοστάσιο, εάν προβλέπεται για το μοντέλο.
- Η δοσολογία καθορίζεται με βάση τη σκληρότητα του νερού από τον τεχνικό εγκατάστασης, ο οποίος θα πραγματοποιήσει επίσης τη βαθμονόμηση των δοσομετρητών.
- Πριν προχωρήσετε στη βαθμονόμηση, γεμίστε τους σωλήνες τροφοδοσίας των δοσομετρητών με το σχετικό προϊόν.
- Η βαθμονόμηση πραγματοποιείται μέσω των αντίστοιχων βιδών ρύθμισης ή απευθείας από τον πίνακα διακοπών, εάν διατίθεται.
- Η στάθμη των υγρών στο δοχείο πρέπει να είναι κατάλληλη για άντληση των υγρών. Το δοχείο δεν πρέπει να αδειάζει ποτέ πλήρως ή να αναπληρώνεται με διαβρωτικά προϊόντα ή με προϊόντα με προσμίξεις.

Μη χρησιμοποιείτε ΠΟΤΕ απορρυπαντικά με βάση το ΧΛΩΡΙΟ ή το ΥΠΟΧΛΩΡΙΩΔΕΣ ΝΑΤΡΙΟ.

Συνιστάται πάντα η εγκατάσταση αυτόματου δοσομετρητή απορρυπαντικού.

ΚΕΦ 4 ΧΡΗΣΗ ΤΟΥ ΜΗΧΑΝΗΜΑΤΟΣ

4.1 Γραφική διεπαφή

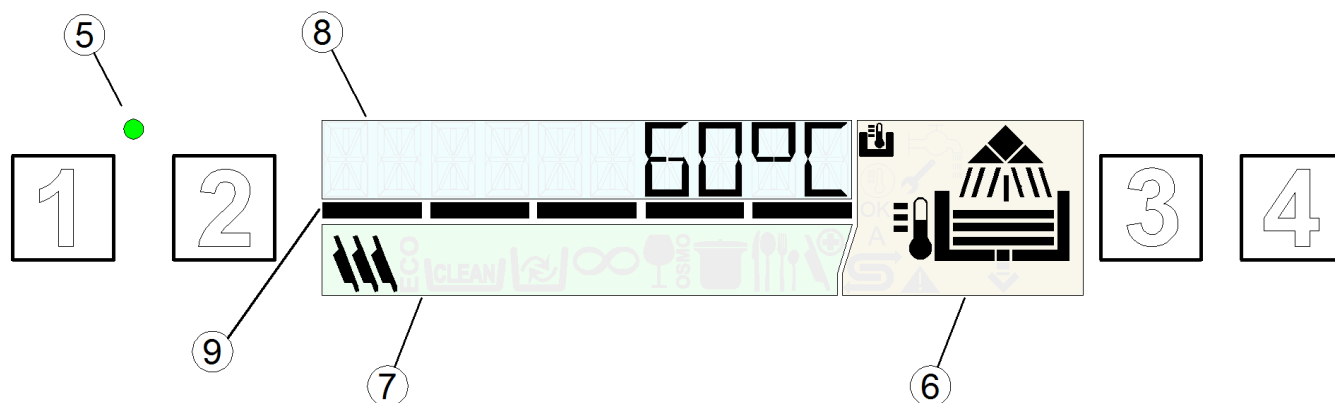

Βλ. εικ. 1:

1	ΠΛΗΚΤΡΟ ON/OFF	6	ΠΕΡΙΟΧΗ ΕΝΔΕΙΞΕΩΝ ΚΑΤΑΣΤΑΣΗΣ ΜΗΧΑΝΗΜΑΤΟΣ
2	ΠΛΗΚΤΡΟ ΕΠΙΛΟΓΗΣ ΕΙΔΙΚΩΝ ΠΡΟΓΡΑΜΜΑΤΩΝ	7	ΠΕΡΙΟΧΗ ΕΝΔΕΙΞΕΩΝ ΚΥΚΛΟΥ
3	ΠΛΗΚΤΡΟ ΕΠΙΛΟΓΗΣ ΠΡΟΓΡΑΜΜΑΤΩΝ	8	ΟΘΟΝΗ ΚΕΙΜΕΝΟΥ
4	ΠΛΗΚΤΡΟ START	9	ΓΡΑΜΜΗ ΧΡΟΝΙΚΩΝ ΦΑΣΕΩΝ
5	ΕΝΔΕΙΚΤΙΚΗ ΛΥΧΝΙΑ ΑΝΑΜΟΝΗΣ		

Χρώματα και καταστάσεις λειτουργίας

Βλ. εικ. 2:

	<p>Πράσινο (Εικ. 2α)</p> <ul style="list-style-type: none"> - Το μηχάνημα είναι έτοιμο
	<p>Μπλε (Εικ. 2β)</p> <ul style="list-style-type: none"> - Κύκλος πλύσης σε εξέλιξη.
	<p>Κίτρινο (Εικ. 2γ)</p> <ul style="list-style-type: none"> - Μηχάνημα σε φάση προετοιμασίας - Έλλειψη πρόσθετων για την πλύση - Έλλειψη αλατιού (μόνο για εκδόσεις με ενσωματωμένο αποσκληρυντή)
	<p>Κόκκινο (Εικ. 2δ)</p> <p>Υπάρχει σοβαρή δυσλειτουργία.</p> <ul style="list-style-type: none"> - Περιορισμένη ή μη εφικτή λειτουργία: ελέγξτε τον κωδικό σφάλματος που επισημαίνεται και επικοινωνήστε με την τεχνική υποστήριξη, εάν απαιτείται.





Φάσεις πλύσης			
Κατά τη διάρκεια της λειτουργίας, η οθόνη στην περιοχή (6) εμφανίζει τις διάφορες φάσεις του κύκλου λειτουργίας:			
	Πλήρωση		Πλύση
	Θέρμανση Επίτευξη στάθμης λειτουργίας		Ξέπλυμα
	Επίτευξη θερμοκρασίας λειτουργίας		Εκκένωση
Σύμβολα λειτουργίας			
	Εμφανίζεται όταν στην οθόνη παρουσιάζεται η θερμοκρασία του μπόιλερ		Εμφανίζεται όταν στην οθόνη παρουσιάζεται η θερμοκρασία του θαλάμου
A	Ενεργοποίηση αυτόματης εκκίνησης		Αναγέννηση σε εξέλιξη
	Βλάβη: η λειτουργία είναι περιορισμένη		Βλάβη: η λειτουργία δεν είναι εφικτή

4.2 Αναμονή











- Ενεργοποιήστε τον γενικό διακόπτη ηλεκτρικής τροφοδοσίας.
- Ανοίξτε την εξωτερική βρύση νερού.
- Με το μηχάνημα σε κατάσταση αναμονής, η οθόνη είναι σβηστή και η ενδεικτική λυχνία **ANAMONΗΣ (5)** κόκκινη.

4.3 Ενεργοποίηση και επιλογή προγραμμάτων

- Ελέγξτε τη σωστή τοποθέτηση των εκτοξευτήρων πλύσης και των φίλτρων.
- Ελέγξτε εάν έχει τοποθετηθεί η υπερχειλίση (εφόσον προβλέπεται).
- Ελέγξτε τη στάθμη απορρυπαντικού και λαμπρυντικού στις θήκες.
- Πατήστε το πλήκτρο **ON/OFF (1)** για να ενεργοποιήσετε το μηχάνημα. Η ενδεικτική λυχνία **ANAMONΗΣ (5)** θα γίνει πράσινη.
- Κατά τη διάρκεια της φάσης πλήρωσης, η οθόνη γίνεται κίτρινη.
- Όταν επιτευχθούν βέλτιστες συνθήκες, η **ΟΘΟΝΗ** γίνεται πράσινη για να υποδείξει ότι το μηχάνημα είναι έτοιμο.
- Ένα σύμβολο στην οθόνη υποδεικνύει το ρυθμισμένο πρόγραμμα.
- Σε κάθε ενεργοποίηση ρυθμίζεται το τελευταίο πρόγραμμα που χρησιμοποιούσατε πριν από την απενεργοποίηση.
- Μέσω του πλήκτρου **ΕΠΙΛΟΓΗΣ ΠΡΟΓΡΑΜΜΑΤΩΝ (3)** μπορείτε να επιλέξετε έναν από τους παρακάτω κύκλους:

	Dishwashers	Glasswashers	Utensilwashers	
Τυπικά προγράμματα				PRG 1 Για ελαφρώς λερωμένα σκεύη, πρόγραμμα σύντομης διάρκειας.
				PRG2 Για κανονικά λερωμένα σκεύη, πρόγραμμα μεσαίας διάρκειας.
				PRG3 Για πολύ λερωμένα σκεύη, πρόγραμμα μεγάλης διάρκειας.
	DRAIN			DRAIN Κύκλος εκκένωσης.
				CLEAN Κύκλος εκκένωσης και τελικού αυτόματου καθαρισμού που πρέπει να εκτελείται στο τέλος της ημέρας.giornata.

Με το πλήκτρο **ΕΠΙΛΟΓΗΣ ΕΙΔΙΚΩΝ ΠΡΟΓΡΑΜΜΑΤΩΝ (2)** μπορείτε να επιλέξετε έναν από τους παρακάτω κύκλους:

Ειδικά προγράμματα		ECO Μειώνει την ενεργειακή κατανάλωση εκτελώντας μια πλύση με μειωμένη θερμοκρασία και κατανάλωση νερού σε σχέση με τα κανονικά προγράμματα πλύσης. Η μηχανική λειτουργία παρατεταμένης πλύσης διασφαλίζει ικανοποιητικά αποτελέσματα πλύσης.
		NEW Συνιστάται όταν απαιτείται πλύση με πλήρη ανανέωση του νερού στο θάλαμο πλύσης και, συνεπώς, για την εκτέλεση διαδοχικών πλύσεων ιδιαίτερα λερωμένων σκευών με λίπη και λάδια. Για την πλήρη ανανέωση του νερού στο θάλαμο απαιτείται μεγαλύτερη διάρκεια κύκλου.
		LONG Συνεχής πλύση. Ο κύκλος μπορεί να διακοπεί πρόωρα με πάτημα του πλήκτρου start. Μετά από σύντομη παύση, ξεκινά η φάση ξεπλύματος. Ο κύκλος ολοκληρώνεται αυτόματα μετά από 12 λεπτά.
		GLASS Μόνο για πλυντήριο πιάτων: Κατάλληλο για το πλύσιμο ποτηριών κάθε σχήματος και τύπου. Το πρόγραμμα αυτό εκτελεί μια πλύση με μειωμένη θερμοκρασία ξεπλύματος, ενώ ο χρόνος στεγνώματος που απαιτείται είναι παρατεταμένος.
		WATER Με τον κύκλο αυτό μπορούν να επιτευχθούν γυαλιστερά ποτήρια. Ο κύκλος μπορεί να χρησιμοποιηθεί μόνο σε συνδυασμό με συσκευή αντίστροφης όσμωσης.
		ACT 1 – ACT 2 Κατάλληλο για το πλύσιμο αρκετά λερωμένων σκευών ή σκευών με υπολείμματα που έχουν παραμείνει για μεγάλο χρονικό διάστημα. Το πρόγραμμα εκτελεί 2 πλύσεις και 2 ξεπλύματα.
		PRG 4 – PRG 5 Για πολύ λερωμένα σκεύη, πρόγραμμα μεγάλης διάρκειας (8'). Για πολύ λερωμένα σκεύη, πρόγραμμα μεγάλης διάρκειας (10').
		STEEL Κατάλληλο για το πλύσιμο πιρουνιών, κουταλιών, μαχαιριών ή άλλων μαχαιροπήρουνων κάθε τύπου. Αυτό το πρόγραμμα πλύσης έχει μεγαλύτερη διάρκεια σε σχέση με τα υπόλοιπα που χρησιμοποιούν πιο υψηλές θερμοκρασίες.
		COLD Ειδικό πρόγραμμα για πλυντήριο ποτηριών με ξέπλυμα με κρύο νερό.
		PLATE Πρόγραμμα πιάτων για πλυντήριο ποτηριών.
		SAN A030 – SAN A060 Συνιστάται για πλύσεις στις οποίες πρέπει να διασφαλιστεί η απολύμανση των σκευών (EN ISO 15883-1/3). Το πρόγραμμα αυτό ελέγχει τη θερμοκρασία και τον χρόνο πλύσης υπολογίζοντας τη σταθερά A0. Το πρόγραμμα ολοκληρώνεται όταν η παράμετρος A0 φτάσει την τιμή 30-60. Η διάρκεια είναι μεταβλητή και κυμαίνεται στα 10 λεπτά περίπου, ενώ η θερμοκρασία πλύσης φτάνει τους 70°C. ΣΗΜ. Εάν η σταθερά A0 πρέπει να έχει άλλη τιμή εκτός από 30-60, επικοινωνήστε με έναν εξουσιοδοτημένο τεχνικό για την τροποποίηση του λογισμικού του μηχανήματος.

Τα διαθέσιμα ειδικά προγράμματα μπορεί να διαφέρουν ανάλογα με το μοντέλο και τον τύπο του μηχανήματος

4.4 Προετοιμασία καλαθιού

Σύμφωνα με την **ΕΙΚ. 4**, για να διασφαλιστεί η σωστή λειτουργία του μηχανήματος, ακολουθήστε τους παρακάτω κανόνες:

- Χρησιμοποιείτε κατάλληλο καλάθι, μη φορτώνετε υπερβολικά το καλάθι και μην επικαλύπτετε τα σκεύη.
- Καθαρίζετε πάντα εκ των προτέρων τα σκεύη. Μην τοποθετείτε σκεύη με ξερά ή στερεά υπολείμματα.
- Τοποθετείτε τα σκεύη κενά και αναποδογυρισμένα μέσα στο καλάθι.
- Τοποθετείτε πιάτα και παρόμοια σκεύη στο ειδικό καλάθι με κλίση και την εσωτερική επιφάνεια στραμμένη προς τα πάνω.
- Τοποθετείτε τα μικτά μαχαιροπίρουνα στο ειδικό καλάθι, με τη λαβή στραμμένη προς τα κάτω.
- Μην τοποθετείτε μαχαιροπίρουνα από ασήμι και ανοξείδωτο ατσάλι στο ίδιο καλάθι για τα μαχαιροπίρουνα, καθώς θα μαυρίσουν οι ασημένιες επιφάνειες και ενδέχεται να διαβρωθεί το ατσάλι.
- Πλένετε τα σκεύη αμέσως μετά τη χρήση, ώστε να μην ξεραθούν και κολλήσουν τα υπολείμματα.
- Χρησιμοποιείτε μόνο σκεύη σε καλή κατάσταση και κατάλληλα για πλύσιμο σε πλυντήριο πιάτων.

4.5 Έναρξη κύκλου

- Για να ξεκινήσει το πρόγραμμα, πατήστε το κουμπί **START (4)**. Κατά τη διάρκεια της πλύσης η **ΓΡΑΜΜΗ ΧΡΟΝΙΚΩΝ ΦΑΣΕΩΝ (9)** υποδεικνύει την πορεία του κύκλου, η οθόνη γίνεται μπλε (**ΕΙΚ. 2β**) και θα εμφανίσει το όνομα του προεπιλεγμένου προγράμματος.
- Όταν ολοκληρωθεί ο κύκλος, η οθόνη θα γίνει πράσινη και θα εμφανιστεί η ένδειξη **ΤΕΛΟΥΣ**.
- Για να στεγνώσετε γρήγορα τα σκεύη, τραβήξτε το καλάθι έξω από το μηχάνημα στο τέλος του κύκλου.
- Για να τερματίσετε πρόωρα τον κύκλο, πατήστε ξανά το πλήκτρο **START (4)**.

4.6 Αυτόματη έναρξη κύκλου

Η λειτουργία αυτή παρέχει τη δυνατότητα έναρξης του επιλεγμένου κύκλου όταν κλείσει η πόρτα (ή το κάλυμμα) χωρίς να πατήσετε κανένα κουμπί. Για να ενεργοποιήσετε τη λειτουργία, ακολουθήστε την παρακάτω διαδικασία:

Η ένδειξη «**A**» στην οθόνη υποδεικνύει ότι η λειτουργία είναι ενεργοποιημένη.

- Εάν δεν προβλέπεται βάσει προεπιλογής, η λειτουργία πρέπει να ενεργοποιηθεί πρώτα από το μενού ρυθμίσεων.
- Για να απενεργοποιήσετε τη λειτουργία, πατήστε για μερικά δευτερόλεπτα το πλήκτρο **START (4)** με την πόρτα ανοικτή.
Η λειτουργία παραμένει απενεργοποιημένη για έναν μόνο κύκλο πλύσης.

ΣΗΜ. Στις εκδόσεις με κάλυμμα, όταν ολοκληρωθεί ο πρώτος κύκλος λειτουργίας ενεργοποιείται αυτόματα η αυτόματη εκκίνηση: η έναρξη των επόμενων κύκλων γίνεται αυτόματα με το κλείσιμο του καλύμματος. Αυτός ο τρόπος λειτουργίας επισημαίνεται στην οθόνη με την ένδειξη «**A**».

4.7 Εμφάνιση πληροφοριών

- Κρατώντας πατημένο για μερικά δευτερόλεπτα το κουμπί **START (4)**, μπορείτε να εμφανίσετε διαδοχικά τη θερμοκρασία του μπόιλερ του θαλάμου και τον αριθμό κύκλων που εκτελέστηκαν από το μηχάνημα.
Αυτός ο τύπος προβολής μπορεί να εμφανιστεί μόνο προσωρινά, τόσο πριν όσο και κατά τη διάρκεια του κύκλου.
- Κρατώντας πατημένο για μερικά δευτερόλεπτα το κουμπί **ΕΠΙΛΟΓΗΣ ΠΡΟΓΡΑΜΜΑΤΩΝ (3)**, μπορείτε να εμφανίσετε διαδοχικά τη θερμοκρασία του μπόιλερ του θαλάμου, με μόνιμο τρόπο, και για όλα τα προγράμματα.
- Μπορείτε να απενεργοποιήσετε τη λειτουργία κρατώντας πατημένο για μερικά δευτερόλεπτα το κουμπί **ΕΠΙΛΟΓΗΣ ΠΡΟΓΡΑΜΜΑΤΩΝ (3)**.

4.8 Απενεργοποίηση του μηχανήματος

- Για να απενεργοποιήσετε το μηχάνημα, πατήστε το κουμπί **ON/OFF (1)**. Θα παραμείνει αναμμένη μόνο η ενδεικτική λυχνία **ANAMONΗΣ (5)** για να υποδείξει την ενεργοποίηση της τροφοδοσίας.
- **ΣΗΜ.** Στην περίπτωση που το μηχάνημα παραμείνει ενεργοποιημένο με την πόρτα ανοικτή για περισσότερο από μία ώρα, το μηχάνημα θα απενεργοποιηθεί αυτόματα..

4.9 Αφαίρεση ενσωματωμένου φίλτρου

- Μετακινήστε τους εκτοξευτήρες πλύσης και ξεπλύματος σε κατακόρυφη θέση στην άκρη της πόρτας.
- Αφαιρέστε τα ημιφίλτρα από τη σχετική λαβή (εικ. 7).

4.10 Εκκένωση μηχανήματος

4.10.1 Μηχανήματα χωρίς αντλία εκκένωσης

- Απενεργοποιήστε το μηχάνημα.
- Αφαιρέστε το ενσωματωμένο φίλτρο, εάν υπάρχει (εικ. 7A).
- Αφαιρέστε την υπερχειλίση τραβώντας την προς τα πάνω (εικ. 7).
- Περιμένετε να αδειάσει πλήρως ο θάλαμος.
- Εάν είναι απαραίτητο, αφαιρέστε το φίλτρο του θαλάμου και καθαρίστε το.

4.10.2 Μηχανήματα με αντλία εκκένωσης (*προαιρετικά)

- Με το μηχάνημα ενεργοποιημένο, πατήστε το κουμπί **ΕΠΙΛΟΓΗΣ ΠΡΟΓΡΑΜΜΑΤΩΝ (3)** μέχρι να επιλέξετε το πρόγραμμα **ProClean** ή **ProDrain**.
- Πατήστε το κουμπί **START (4)** για να ξεκινήσει το πρόγραμμα εκκένωσης και αυτόματου καθαρισμού.
- Στο τέλος της εκκένωσης, το μηχάνημα απενεργοποιείται και παραμένει αναμμένη μόνο η **ΕΝΔΕΙΚΤΙΚΗ ΛΥΧΝΙΑ ΑΝΑΜΟΝΗΣ (5)** για να υποδείξει την ενεργοποίηση της τροφοδοσίας.

4.11 Αναγέννηση ρητινών

Στα μηχανήματα με ενσωματωμένο αποσκληρυντή, το σύμβολο «**ΕΝΕΡΓΟΠΟΙΗΜΕΝΟ ΣΥΣΤΗΜΑ ΑΝΑΓΕΝΝΗΣΗΣ**» υποδεικνύει ότι το μηχάνημα εκτελεί έναν κύκλο αναγέννησης ρητινών και ότι το πρόγραμμα πλύσης που βρίσκεται σε εξέλιξη μπορεί να έχει μεγαλύτερη διάρκεια.



ΣΗΜ. Μην απενεργοποιείτε το μηχάνημα εάν βρίσκεται σε εξέλιξη ένας κύκλος αναγέννησης

Στα μηχανήματα με αποσκληρυντή, όταν εμφανιστεί η ένδειξη «**ΕΛΛΕΙΨΗ ΑΛΑΤΙΟΥ**», πρέπει να προσθέσετε αλάτι στην ειδική θήκη. Ακολουθήστε την παρακάτω διαδικασία:

- Αφαιρέστε το καλάθι από το μηχάνημα.
- Αφαιρέστε το ενσωματωμένο φίλτρο (εικ. 7).
- Ξεβιδώστε την τάπα της θήκης αλατιού (εικ. 8).
- Προσθέστε στη θήκη 700 g περίπου αλατιού αναγέννησης (μαγειρικό αλάτι χωρίς πρόσθετα σε κόκκους διαμέτρου 1 ή 2 mm) χρησιμοποιώντας το παρεχόμενο χωνί.
- Κλείστε καλά τη θήκη.
- Η ένδειξη «**ΕΛΛΕΙΨΗ ΑΛΑΤΙΟΥ**» θα εξαφανιστεί μετά από λίγα λεπτά.

4.12 Συσκευές με εξωτερικό αποσκληρυντή

Στα μηχανήματα με εξωτερικό αποσκληρυντή, μετά από έναν συγκεκριμένο αριθμό κύκλων εμφανίζεται στην οθόνη η ένδειξη «**SERVICE**» για να υποδείξει ότι πρέπει να γίνει συντήρηση του εξωτερικού αποσκληρυντή για αναγέννηση των ρητινών. Η επισήμανση παραμένει ακόμη και με το μηχάνημα απενεργοποιημένο. Για να την εξαφανίσετε, κρατήστε πατημένα για τουλάχιστον 5 δευτερόλεπτα και τα 4 πλήκτρα, με το μηχάνημα απενεργοποιημένο και την πόρτα ανοικτή.

4.13 Τέλος λειτουργίας

- Στο τέλος της ημέρας, αδειάζετε το μηχάνημα όπως περιγράφεται στην παράγραφο «Εκκένωση μηχανήματος».
- Διακόψτε την ηλεκτρική τροφοδοσία μέσω του γενικού διακόπτη και κλείστε την εξωτερική βρύση νερού.
- Εκτελέστε την τακτική συντήρηση και καθαρίστε το μηχάνημα όπως περιγράφεται στην παράγραφο «Συντήρηση».
- Εάν είναι δυνατό, αφήστε την πόρτα του πλυντηρίου πιάτων μισάνοιχτη, ώστε να αποφευχθεί ο σχηματισμός δυσάρεστων οσμών στο εσωτερικό.

ΚΕΦ 5 ΣΥΝΤΗΡΗΣΗ**5.1 Γενικοί κανόνες**

Πριν από την εκτέλεση οποιασδήποτε εργασίας συντήρησης, αδειάστε πλήρως το νερό, διακόψτε την ηλεκτρική τροφοδοσία και κλείστε την εξωτερική βάνα νερού.

Μη χρησιμοποιείτε νερό υπό πίεση, καθώς μπορεί να προκληθεί ζημιά στην ηλεκτρική εγκατάσταση. Πλένετε τις εξωτερικές επιφάνειες μόνο όταν είναι κρύες, με προϊόντα κατάλληλης σύνθεσης για τη συντήρηση ασάλινων επιφανειών.

Εάν υπάρχει πιθανότητα σχηματισμού πάγου, αδειάστε το νερό από το μπόιλερ και την αντλία πλύσης.

5.2 Καθαρισμός

Για να διασφαλίζεται η αποτελεσματικότητα του μηχανήματος, πρέπει να εκτελούνται περιοδικά οι εργασίες συντήρησης που αναφέρονται παρακάτω. Επίσης, συνιστάται η περιοδική απολύμανση με κατάλληλα, μη διαβρωτικά προϊόντα του εμπορίου.

5.3 Καθαρισμός συστήματος φιλτραρίσματος

Εκτελείτε τη διαδικασία αυτή στο τέλος της ημέρας ή όταν υπάρχουν υπολείμματα ακαθαρσιών στα φίλτρα:

1. Αφαιρέστε και καθαρίστε τα καλάθια.
2. Αδειάστε το θάλαμο ακολουθώντας τις οδηγίες που αναφέρονται στην παράγραφο «Εκκένωση μηχανήματος».
3. Αφαιρέστε και καθαρίστε προσεκτικά όλα τα φίλτρα του πλυντηρίου πιάτων.
4. Για τον καθαρισμό του ασάλινου θαλάμου, μη χρησιμοποιείτε αποξεστικά προϊόντα ή αντικείμενα.
5. Στο τέλος των εργασιών που αναφέρονται, τοποθετήστε ξανά και προσεκτικά όλα τα εξαρτήματα.

5.4 Καθαρισμός εκτοξευτήρων

Οι εκτοξευτήρες πλύσης και ξεπλύματος μπορούν να αφαιρεθούν εύκολα, ώστε να είναι δυνατός ο περιοδικός καθαρισμός των ακροφυσίων και η αποτροπή πιθανών εμφράξεων ή/και καταλοίπων. Ακολουθήστε την παρακάτω διαδικασία:

- Αφαιρέστε τους εκτοξευτήρες ξεβιδώνοντας τον σχετικό δακτύλιο στερέωσης ή μέσω του συστήματος ταχείας απασφάλισης, εάν προβλέπεται.
- Πλύνετε κάθε εξάρτημα με τρεχούμενο νερό, καθαρίστε προσεκτικά τα ακροφύσια χρησιμοποιώντας οδοντογλυφίδα ή μικρά αιχμηρά εργαλεία, εάν απαιτείται.
- Καθαρίστε τους πείρους περιστροφής των εκτοξευτήρων στο εσωτερικό του μηχανήματος και τα σημεία εξόδου του νερού πλύσης και ξεπλύματος.
- Επανατοποθετήστε τους εκτοξευτήρες και ελέγξτε εάν περιστρέφονται ελεύθερα.

ΚΕΦ 6 ΑΥΤΟΔΙΑΓΝΩΣΤΙΚΟΣ ΕΛΕΓΧΟΣ

Το μηχάνημα διαθέτει ένα σύστημα αυτοδιαγνωστικού ελέγχου που ανιχνεύει και επισημαίνει μια σειρά δυσλειτουργιών.

Δυσλειτουργία		Περιγραφή και πιθανές λύσεις
	E_r 01	Δεν εκτελέστηκε ξέπλυμα. Το ξέπλυμα το σκευών δεν εκτελέστηκε σωστά. Βεβαιωθείτε ότι τα ακροφύσια ξεπλύματος είναι καθαρά.
	E_r 02	Μη εκκένωση νερού. Δεν εκτελέστηκε εκκένωση του νερού ή η εκκένωση δεν εκτελέστηκε σωστά. Βεβαιωθείτε ότι ο σωλήνας αποχέτευσης δεν είναι διπλωμένος ή συμπιεσμένος και ότι το σιφόνι ή τα φίλτρα δεν είναι φραγμένα. Στα μηχανήματα με υπερχειλίση, αφαιρέστε την υπερχειλίση πριν από την εκκίνηση του κύκλου εκκένωσης.
	E_r 03	Δυσλειτουργία στην επαναφορά της θερμοκρασίας ξεπλύματος. Η επαναφορά της θερμοκρασίας του μπόιλερ δεν πραγματοποιήθηκε εντός των προκαθορισμένων χρονικών ορίων κατά τη διάρκεια του κύκλου πλύσης. Απενεργοποιήστε και ενεργοποιήστε ξανά το μηχάνημα και εκτελέστε έναν νέο κύκλο.
SAFE	E_r 04	Δυσλειτουργία στην πλήρωση του θαλάμου με νερό. Βεβαιωθείτε ότι οι υδραυλικές συνδέσεις είναι σωστές και ότι η βρύση παροχής νερού είναι ανοικτή. Ελέγξτε εάν έχει τοποθετηθεί η υπερχειλίση, όπου προβλέπεται. Απενεργοποιήστε και ενεργοποιήστε ξανά το μηχάνημα και εκτελέστε νέα πλήρωση.
	E_r 05	Δυσλειτουργία θερμομέτρου θαλάμου. (Ανοικτό κύκλωμα αισθητήρα) Το μηχάνημα δεν ανιχνεύει την τιμή θερμοκρασίας του θαλάμου. Απενεργοποιήστε και ενεργοποιήστε ξανά το μηχάνημα.
	E_r 06	Δυσλειτουργία θερμομέτρου θαλάμου. (Βρακυκύκλωμα αισθητήρα) Το μηχάνημα δεν ανιχνεύει την τιμή θερμοκρασίας του θαλάμου. Απενεργοποιήστε και ενεργοποιήστε ξανά το μηχάνημα.
	E_r 07	Δυσλειτουργία θερμομέτρου μπόιλερ. (Ανοικτό κύκλωμα αισθητήρα) Το μηχάνημα δεν ανιχνεύει την τιμή θερμοκρασίας του μπόιλερ. Απενεργοποιήστε και ενεργοποιήστε ξανά το μηχάνημα.
	E_r 08	Δυσλειτουργία θερμομέτρου μπόιλερ. (Βρακυκύκλωμα αισθητήρα) Το μηχάνημα δεν ανιχνεύει την τιμή θερμοκρασίας του μπόιλερ. Απενεργοποιήστε και ενεργοποιήστε ξανά το μηχάνημα.
	E_r 09	Λήξη χρόνου αναμονής για πλήρωση μπόιλερ: μη πλήρωση μπόιλερ. Δεν μπορεί να εκτελεστεί ξέπλυμα. Βεβαιωθείτε ότι η βρύση παροχής νερού είναι ανοικτή. Απενεργοποιήστε και ενεργοποιήστε ξανά το μηχάνημα και εκτελέστε έναν νέο κύκλο.
	E_r 21	Ανεπαρκές ξέπλυμα: η ποσότητα στο ξέπλυμα δεν ήταν σωστή. Βεβαιωθείτε ότι τα ακροφύσια ξεπλύματος είναι καθαρά. Το σφάλμα δεν προκαλεί διακοπή της λειτουργίας του μηχανήματος.
	E_r 22	Δυσλειτουργία στην επαναφορά της θερμοκρασίας θαλάμου: Η επαναφορά της θερμοκρασίας του θαλάμου δεν πραγματοποιήθηκε εντός των προκαθορισμένων χρονικών ορίων κατά τη διάρκεια του κύκλου πλύσης. Απενεργοποιήστε και ενεργοποιήστε ξανά το μηχάνημα και εκτελέστε έναν νέο κύκλο.
	E_r 25	Εκτελέστε εξωτερική αναγέννηση: Συμπληρώθηκε ο ρυθμισμένος αριθμός λίτρων για εξωτερικές συσκευές επεξεργασίας νερού. Το σφάλμα δεν παρεμποδίζει τη λειτουργία του πλυντηρίου πιάτων και το μήνυμα δεν μπορεί να διαγραφεί από το μενού «Water Service Set».
SAFE	E_r 5F	Ηλεκτρομηχανική ασφάλεια: ενεργοποιήθηκαν οι θερμοστάτες ασφαλείας του μπόιλερ ή του θαλάμου ή ενεργοποιήθηκε ο διακόπτης πίεσης ασφαλείας του θαλάμου.
	E_r 5L	Ασφάλεια στάθμης: Η στάθμη νερού στο θάλαμο δεν είναι σωστή.
	d r t	Βρώμικο φίλτρο: Η στάθμη νερού στο θάλαμο δεν είναι σωστή λόγω βρώμικου φίλτρου ή εσφαλμένης τοποθέτησης της υπερχειλίσης.

ΠΡΟΣΟΧΗ! Σε περίπτωση απενεργοποίησης και εκ νέου ενεργοποίησης του μηχανήματος «επαναρρυθμίζονται» οι επισημάνσεις. Εάν μετά την εφαρμογή των οδηγιών που παρέχονται το πρόβλημα εμφανιστεί ξανά, απευθυνθείτε στο εξουσιοδοτημένο κέντρο τεχνικής υποστήριξης.

ΚΕΦ 7 ΕΠΙΛΟΓΕΣ ΚΑΙ ΡΥΘΜΙΣΕΙΣ



Οι παρακάτω ρυθμίσεις πρέπει να εκτελούνται μόνο από εξειδικευμένο τεχνικό.

Οι παράμετροι που αναφέρονται παρακάτω μπορούν να ρυθμιστούν, κατά την εγκατάσταση ή αργότερα, μέσω του μενού ρυθμίσεων με τον παρακάτω τρόπο:

- Μηχάνημα σε κατάσταση αναμονής με την πόρτα ανοικτή.
- Πατήστε ταυτόχρονα τα πλήκτρα **1** και **2** (**ON/OFF** και **ΕΠΙΛΟΓΗΣ ΕΙΔΙΚΩΝ ΠΡΟΓΡΑΜΜΑΤΩΝ**) για 5 δευτερόλεπτα και εισαγάγετε το κλειδί **KEY 12** (κουμπιά **3** και **4** για μεταβολή της παραμέτρου, **1** για επιβεβαίωση).
- Στη συνέχεια, πατώντας επανειλημμένα το κουμπί **1** (**ON/OFF**) μπορείτε να μετακινηθείτε στα παρακάτω στοιχεία και να τα ενεργοποιήσετε ή/και να τα μεταβάλετε μέσω των κουμπιών **3** και **4** (η τροποποιημένη παράμετρος παραμένει αποθηκευμένη χωρίς να απαιτείται επιβεβαίωση). Η λίστα των παραμέτρων μπορεί να διαφέρει ανάλογα με την τυπολογία του μηχανήματος.

Language	Επιλογή της γλώσσας
Boiler Set	Ρύθμιση της θερμοκρασίας του μπόιλερ για τα προγράμματα. Στις εκδόσεις με ατμοσφαιρικό μπόιλερ (αντλία ξεπλύματος) υπάρχουν διαφορετικές ρυθμίσεις για κάθε πρόγραμμα (b1 – b2 – b3)
Tank Set	Ρύθμιση της θερμοκρασίας του θαλάμου για τα προγράμματα. Στις εκδόσεις με αντλία ξεπλύματος υπάρχουν διαφορετικές ρυθμίσεις για κάθε πρόγραμμα (t1 – t2 – t3)
ThermoStop	Ενεργοποίηση της λειτουργίας Thermostop που διασφαλίζει σωστή θερμοκρασία για το ξέπλυμα.
Energy Saving	Ενεργοποίηση της λειτουργίας Energy Saving που διασφαλίζει εξοικονόμηση ενέργειας όταν το μηχάνημα είναι ενεργοποιημένο και δεν χρησιμοποιείται.
Manual Detergent	Χειροκίνητη ενεργοποίηση δοσομετρητή απορρυπαντικού Εάν ρυθμίσετε την επιλογή ON, εκτελείται αυτόματη πλήρωση του σωλήνα άντλησης. Το μήκος του σωλήνα καθορίζεται εκ των προτέρων ανάλογα με το μοντέλο του πλυντηρίου πιάτων.
Manual Rinse Aid	Χειροκίνητη ενεργοποίηση δοσομετρητή λαμπρυντικού Εάν ρυθμίσετε την επιλογή ON, εκτελείται αυτόματη πλήρωση του σωλήνα άντλησης. Το μήκος του σωλήνα καθορίζεται εκ των προτέρων ανάλογα με το μοντέλο του πλυντηρίου πιάτων.
Detergent Dose	Ρύθμιση χρόνου δοσολογίας απορρυπαντικού ή ποσότητας σε gr/l ανάλογα με το μοντέλο.
Rinse Aid Dose	Ρύθμιση χρόνου δοσολογίας λαμπρυντικού ή ποσότητας σε gr/l ανάλογα με το μοντέλο.
Water Hardness	Ρύθμιση σκληρότητας νερού εισαγωγής, για μηχανήματα με ενσωματωμένο αποσκληρυντή, ανάλογα με τη μετρηθείσα σκληρότητα.
External Softenr Cycles	Ρύθμιση και ενεργοποίηση του μετρητή κύκλων που ενεργοποιεί την επισήμανση συντήρησης (σέρβις) για τον εξωτερικό αποσκληρυντή. Μπορείτε να διαγράψετε την ένδειξη «σέρβις» κρατώντας πατημένα και τα 4 πλήκτρα, με το μηχάνημα απενεργοποιημένο και την πόρτα ανοικτή.
Manual Rinse Pump	Χειροκίνητη ενεργοποίηση αντλίας ξεπλύματος
Manual Drain	Χειροκίνητη ενεργοποίηση αντλίας εκκένωσης
Autostart Enable	Αυτόματη ενεργοποίηση αυτόματης εκκίνησης
Cycle Counter	Μετρητής κύκλων

Water Service Set	Ρύθμιση λίτρων αυτονομίας για εξωτερική συσκευή επεξεργασίας νερού, ρύθμιση από 0 έως 12000 λίτρα ανά 200. Μπορεί να εκτελεστεί επαναφορά του μηνύματος Er 25 με πάτημα και των 4 πλήκτρων ταυτόχρονα από αυτό το μενού.
--------------------------	--

Μετά τη ρύθμιση των επιθυμητών παραμέτρων, για να ολοκληρώσετε τη διαδικασία αποθηκεύοντας τις ρυθμίσεις, πατήστε παρατεταμένα το κουμπί **1** μέχρι να σβήσει η οθόνη.

7.1 Ρύθμιση σκληρότητας ενσωματωμένου αποσκληρυντή

Στον πίνακα που αναφέρεται παρουσιάζεται η αντιστοιχία μεταξύ των γερμανικών και των γαλλικών βαθμών που πρέπει να ρυθμίζονται στο μηχάνημα.

Μετρηθείσα σκληρότητα			
°fr		°dGH	
0 ÷ 20	41 ÷ 45	0 ÷ 11	23 ÷ 25
21 ÷ 25	46 ÷ 50	12 ÷ 14	26 ÷ 28
26 ÷ 30	51 ÷ 55	15 ÷ 17	29 ÷ 31
31 ÷ 35	56 ÷ 60	17 ÷ 20	31 ÷ 34
36 ÷ 40		20 ÷ 22	

ΚΕΦ 8 ΑΠΟΡΡΙΨΗ



Τα μηχανήματά μας δεν περιλαμβάνουν υλικά για τα οποία απαιτούνται ιδιαίτερες διαδικασίες απόρριψης (Ισχύει για χώρες της Ευρωπαϊκής Ένωσης και για χώρες με σύστημα διαφοροποιημένης συλλογής)

Το σήμα που αναγράφεται πάνω στο προϊόν ή στα εγχειρίδιά του υποδεικνύει ότι το προϊόν δεν πρέπει να απορρίπτεται μαζί με τα οικιακά απόβλητα στο τέλος του κύκλου ζωής του. Για να αποφευχθούν τυχόν αρνητικές επιπτώσεις στο περιβάλλον ή στην υγεία που οφείλονται στην ακατάλληλη απόρριψη των αποβλήτων, ο χρήστης συνιστάται να διαχωρίσει το προϊόν αυτό από τα υπόλοιπα απόβλητα και να το ανακυκλώσει με υπεύθυνο τρόπο, ώστε να συμβάλλει στην αειφόρο εκ νέου χρήση των υλικών.

Οι εταιρικοί χρήστες συνιστάται να επικοινωνήσουν με τον προμηθευτή τους και να ελέγξουν τους όρους και τις προϋποθέσεις του συμβολαίου αγοράς. Το προϊόν αυτό δεν πρέπει να απορρίπτεται μαζί με άλλα εμπορικά απόβλητα.

	Σύμβολα	Αντικείμενο	Υλικό	%	
Δυνατότητα απευθείας ανακύκλωσης		Έλασμα	Χάλυβας	80	
		Συσκευασία από χαρτόνι	PAP		
		Ξύλινος πάγκος	ISPM15		
		Πλαστικά εξαρτήματα	PP, PP+FV		
Σύνθετα		R A E E	Συναρμολογημένοι	Κινητήρες	20
			Ηλεκτρικά εξαρτήματα		
			Ηλεκτρονικά εξαρτήματα		
			Ελαστικά εξαρτήματα	EPDM	

ΚΕΦ 9 ΠΕΡΙΒΑΛΛΟΝ

Η σωστή χρήση του πλυντηρίου πιάτων μπορεί να συμβάλλει στη μείωση των περιβαλλοντικών επιπτώσεων με την εφαρμογή ορισμένων συμβουλών κατά την καθημερινή χρήση όπως:

Χρησιμοποιείτε το μηχάνημα μόνο με γεμάτα καλάθια.

Απενεργοποιείτε το πλυντήριο πιάτων όταν δεν χρησιμοποιείται.

Αφήνετε το μηχάνημα κλειστό, όταν βρίσκεται σε κατάσταση αναμονής.

Χρησιμοποιείτε κατάλληλα προγράμματα ανάλογα με το πόσο λερωμένα είναι τα σκεύη.

Τροφοδοτείτε το μηχάνημα με ζεστό νερό, εάν η θέρμανση του νερού γίνεται με αέριο.

Βεβαιωθείτε ότι οι αποχετεύσεις καταλήγουν σε κατάλληλο σύστημα αγωγών αποχέτευσης.

Μην υπερβαίνετε τις συνιστώμενες δΟΣΟΛΟΓΙΕΣ απορρυπαντικών.

Ο κατασκευαστής διατηρεί το δικαίωμα να πραγματοποιήσει ηλεκτρικές, τεχνικές και αισθητικές τροποποιήσεις στο παρόν πλυντήριο πιάτων ή/και να αντικαταστήσει εξαρτήματα χωρίς καμία προειδοποίηση, εφόσον το θεωρεί απαραίτητο, ώστε να διασφαλίζεται πάντα η αξιοπιστία και η μεγάλη διάρκεια ζωής του προϊόντος με προηγμένα τεχνολογικά συστήματα.

ПЕРЕВОД ОРИГИНАЛЬНОЙ ИНСТРУКЦИИ

СОДЕРЖАНИЕ

ГЛАВА 1	РИСКИ И ВАЖНЫЕ МЕРЫ ПРЕДОСТОРОЖНОСТИ	2
1.1	Условия нормальной эксплуатации	3
ГЛАВА 2	ВВЕДЕНИЕ	4
ГЛАВА 3	УСТАНОВКА	4
3.1	РАСПАКОВКА	4
3.2	РАЗМЕЩЕНИЕ	4
3.3	ПОДКЛЮЧЕНИЕ ЭЛЕКТРОПИТАНИЯ	5
3.4	ПОДКЛЮЧЕНИЕ К СИСТЕМЕ ВОДОСНАБЖЕНИЯ	6
3.5	ПОДКЛЮЧЕНИЕ К СИСТЕМЕ КАНАЛИЗАЦИИ	6
3.6	ОПОЛАСКИВАТЕЛЬ И МОЮЩЕЕ СРЕДСТВО	6
ГЛАВА 4	ИСПОЛЬЗОВАНИЕ МАШИНЫ	7
4.1	ГРАФИЧЕСКИЙ ИНТЕРФЕЙС	7
4.2	РЕЖИМ ОЖИДАНИЯ	8
4.3	ЗАПУСК И ВЫБОР ПРОГРАММЫ	8
4.4	ЗАПОЛНЕНИЕ КОРЗИНЫ	10
4.5	ЗАПУСК ЦИКЛА	10
4.6	АВТОМАТИЧЕСКИЙ ЗАПУСК ЦИКЛА	10
4.7	ОТОБРАЖЕНИЕ ИНФОРМАЦИИ	10
4.8	ВЫКЛЮЧЕНИЕ ПОСУДОМОЕЧНОЙ МАШИНЫ	11
4.9	СНЯТИЕ ВСТРОЕННОГО ФИЛЬТРА	11
4.10	ОПОРОЖНЕНИЕ ПОСУДОМОЕЧНОЙ МАШИНЫ	11
	4.10.1 Машины без дренажного насоса	11
	4.10.2 Машины с дренажным циклом (* доп. комплектация)	11
4.11	РЕГЕНЕРАЦИЯ ИОНООБМЕННОЙ СМОЛЫ (* доп. комплектация)	11
4.12	МАШИНА С ВНЕШНИМ УМЯГЧИТЕЛЕМ ВОДЫ	11
4.13	ПО ОКОНЧАНИИ РАБОЧЕЙ СМЕНЫ	12
ГЛАВА 5	ТЕХНИЧЕСКОЕ ОБСЛУЖИВАНИЕ	12
5.1	ОБЩИЕ ПРАВИЛА	12
5.2	ЧИСТКА	12
5.3	ЧИСТКА ФИЛЬТРОВ	12
5.4	ЧИСТКА ЛОПАСТЕЙ	12
ГЛАВА 6	САМОДИАГНОСТИКА	13
ГЛАВА 7	НАСТРОЙКИ	14
7.1	ПАРАМЕТРЫ ЖЕСТКОСТИ ДЛЯ ВСТРОЕННОГО УМЯГЧИТЕЛЯ ВОДЫ	15
ГЛАВА 8	УТИЛИЗАЦИЯ	15
ГЛАВА 9	ОКРУЖАЮЩАЯ СРЕДА	15

В соответствии с законодательством производитель сохраняет за собой право собственности на настоящий документ. Запрещается воспроизводить сам документ или разглашать его содержание любыми средствами без предварительного письменного разрешения.

Производитель оставляет за собой право вносить необходимые изменения в целях усовершенствования своей продукции без предварительного уведомления.



Внимательно прочитайте руководство по эксплуатации перед тем, как включать машину. В нем содержатся важные указания относительно безопасности различных этапов установки, эксплуатации и техобслуживания машины. Несоблюдение инструкций, приведенных в сопроводительной документации, может негативно повлиять на безопасность устройства и привести к немедленной потере гарантийных прав.

ГЛАВА 1 РИСКИ И ВАЖНЫЕ МЕРЫ ПРЕДОСТОРОЖНОСТИ

- Данная машина должна использоваться исключительно по тому назначению, для которого она была спроектирована. Эксплуатация машины в любых других целях считается ненадлежащей и, следовательно, опасной.
- Специалисты, осуществляющие монтаж, обязаны дать пользователю необходимые указания по работе с машиной и рассказать о правилах техники безопасности, которые он должен соблюдать, в том числе, с демонстрацией своих рекомендаций на практике.
- Все работы на машине, в том числе и в случае поломки, должны производиться исключительно заводом-изготовителем, либо квалифицированными специалистами лицензированного сервисного центра с использованием при этом только фирменных запчастей.
- Перед техническим обслуживанием, проведением ремонтных работ или чистки, всегда отсоединяйте или изолируйте машину от электросети и водопровода.
- Машина **НЕ** должна использоваться неподготовленным персоналом.
- Машина может использоваться детьми не младше 8 лет и лицами с ограниченными физическими, сенсорными или ментальными способностями или не имеющими необходимых знаний только в тех случаях, когда они находятся под присмотром лица, ответственного за их безопасность, или получили от него указания по ее безопасной эксплуатации.
- Не позволяйте детям играть с машиной.
- Работы по чистке машины или уходу за ней, подлежащие выполнению пользователем, могут осуществляться детьми только в том случае, если они находятся под присмотром.
- Машина **НЕ** должна находиться под напряжением, когда она не используется.
- Если машина не оснащена вилкой или другим устройством, обеспечивающим полное отсоединение всех контактов от источника электропитания, соответствующие устройства должны быть установлены в цепи электропитания согласно действующим стандартам.
- В случае повреждения кабеля питания во избежание возможных рисков его замена должна быть выполнена изготовителем или его сервисной службой или, в любом случае, специалистом, имеющим аналогичную квалификацию.
- Установленный на машине винт, обозначенный символом 5021 стандарта IEC 60417, является точкой подключения к эквипотенциальному контуру.
- **НИКОГДА** не открывайте резко машину до окончания рабочего цикла.
- **НИКОГДА** не используйте машину без предусмотренных изготовителем защитных устройств.
- **НИКОГДА не используйте** машину для мойки предметов, не подходящих по типу, форме, размерам или материалам для машинной мойки, либо

предметов с нарушенной целостностью.

- **НИКОГДА** не используйте машину или ее части в качестве лестницы или опоры для людей, животных или предметов.
- **НИКОГДА** не перегружайте открытую дверцу машины с фронтальной загрузкой, поскольку она рассчитана на вес только корзины с посудой.
- **НИКОГДА** не погружайте обнаженные руки в моющий раствор.
- **НИКОГДА** не переворачивайте машину после ее установки.
- При обнаружении неисправности или утечки жидкостей немедленно отключите электропитание и перекройте подачу воды.
- Не размещайте посудомоечную машину рядом с источниками тепла с температурой выше 50°C.
- **НИКОГДА** не оставляйте посудомоечную машину под воздействием атмосферных агентов (дождь, солнце и т.д.)
- Посудомоечная машина не должна устанавливаться вне помещений в отсутствие надлежащего укрытия.
- Никогда не запускайте программу мойки в отсутствие системы слива-перелива, если она предусмотрена.
- Никогда не приближайте намагниченные предметы к машине.
- Не используйте верхнюю часть машины в качестве опорной поверхности.
- Специалист по монтажу обязан проверить эффективность системы заземления.
- По окончании тестирования специалист-монтажник обязан составить письменное заявление о правильной установке машины и проведении ее испытаний согласно всем действующим нормам и правилам.
- **НЕ** изменяйте положение компонентов машины и не вносите изменения в их конструкцию, т.к. такие действия могут поставить под угрозу безопасность ее эксплуатации.
- Уровень звукового давления согласно EN ISO 4871
 - LpA Max = 55 дБ Кра = 2,5 дБ для встраиваемых машин
 - LpA Max = 65 дБ Кра = 2,5 дБ для купольных машин
 - LpA Max = 76 дБ Кра = 1,5 дБ для котломоечных машин
- Макс. температура подаваемой воды: 50°C
- Макс. давление подаваемой воды: 4 бар (400 кПа)
- Конструкция машины предусматривает ее фиксированное подсоединение к водопроводной сети
- Запрещается осуществлять чистку машины с использованием струй воды под давлением или пара.
- Максимальная высота слива
 - На уровне поля для исполнений с устройством перелива
 - Максимальная высота 1 м для исполнений, оснащенных насосом слива

1.1 Условия нормальной эксплуатации

Окружающая температура: макс. 40 °C / мин. 4 °C (в среднем: 30 °C)

Высота над уровнем моря: до 2000 метров

Относительная влажность: макс. 30% при 40 °C / макс. 90% при 20 °C

ГЛАВА 2 ВВЕДЕНИЕ

Предупреждение:

Храните всю документацию в непосредственной близости от прибора; обеспечьте документацией специалистов и операторов, которым поручена его эксплуатация, и примите меры, чтобы она хорошо сохранялась с течением времени, хранилась в надежном месте вместе с дополнительными копиями для частых консультаций.

Прежде чем выполнять какие-либо операции на приборе оператор должен прочитать, понять и усвоить настоящее руководство.

Прибор предназначен исключительно для профессионального использования посудомоечных машин с высокой нагрузкой, поэтому его установка, эксплуатация и техническое обслуживание должны осуществляться только квалифицированными специалистами в соответствии с инструкциями производителя.

Гарантия:

Производитель не несет ответственности за любые повреждения или травмы, возникшие в результате несоблюдения инструкций или ненадлежащего использования машины.

Несоблюдение инструкций, содержащихся в прилагаемой документации, может отрицательно сказаться на безопасности прибора и ведет к немедленной отмене заводской гарантии.

Случаи установки и ремонта машины неуполномоченными техническими специалистами или использования неоригинальных запасных частей ведут к немедленной отмене заводской гарантии.

Хранение:

Транспортировка и хранение: от -10 °С до 55 °С, кратковременно – до 70 °С (максимум 24 часа)

ГЛАВА 3 УСТАНОВКА

Правильная установка имеет первостепенное значение для безотказной работы прибора. Некоторые данные, необходимые для установки прибора, указаны в паспортной табличке на панели корпуса с правой стороны, а копия таблички помещена на титульном листе настоящего руководства.



Прибор может быть установлен только уполномоченными квалифицированными специалистами.

3.1 Распаковка

Проверьте состояние упаковки, отметив любые обнаруженные повреждения в отгрузочном документе. Снимите упаковку и убедитесь, что прибор в хорошем состоянии; немедленно сообщите о любых повреждениях дилеру и экспедитору по факсу или заказным письмом с уведомлением о вручении. При обнаружении повреждения, ставящего под угрозу безопасность прибора, запрещается устанавливать и использовать прибор, пока он не будет проверен квалифицированным специалистом.



Элементы упаковки (полиэтиленовые пакеты, пенополистирол, гвозди и т.д.) представляют потенциальную опасность и должны храниться вне досягаемости для детей и домашних животных.

3.2 Размещение

- Убедитесь, что в зоне установки нет предметов или материалов, которые могут быть повреждены паром, выходящим из прибора во время работы; в случае их наличия, убедитесь, что они защищены должным образом.
- Перед размещением прибора обеспечьте подключение к источнику электропитания, водоснабжению и канализации.
- В случае встраивания машин с одинарной стенкой оставьте зазоры величиной не менее 10 мм между стенками машины и прилегающими поверхностями.

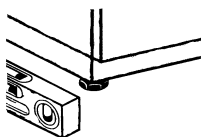

- Пол или встроенный модуль должны быть рассчитаны на вес прибора.
- Для обеспечения устойчивости выровняйте прибор с помощью четырех ножек.
- Прибор предназначен только для стационарной установки; любые другие варианты должны быть согласованы и утверждены производителем.
- Перед использованием посудомоечной машины снимите защитную пленку с панелей корпуса.

3.3 Подключение электропитания

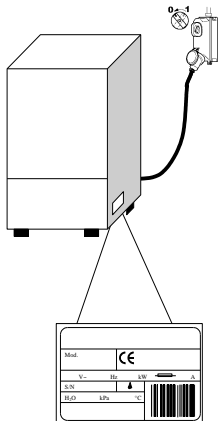

- Источник питания должен быть оснащен многополюсным автоматическим выключателем (главный выключатель питания) для размыкания всех контактов, включая нейтраль, с зазором между разомкнутыми контактами не менее 3 мм, и термовыключателями или плавкими предохранителями, которые должны быть настроены или рассчитаны на мощность, указанную в паспортной табличке машины.
- Главный выключатель питания должен быть установлен на линии электропитания в непосредственной близости от прибора, и может быть подключен одновременно только к одной машине.
- Напряжение и частота тока в электросети должны соответствовать параметрам, указанным в паспортной табличке прибора.
- Установка должна включать систему заземления в соответствии с установленными нормами электробезопасности для защиты оператора и самого прибора.

- Данная машина соответствует положениям сертификата EN/IEC 61000-3-11, если импеданс системы Z_{sys} меньше или равен Z_{max} в точке сопряжения системы электропитания пользователя и общегородской сети электроснабжения. Обязанностью монтажника и пользователя машины является проследить за тем, чтобы машина была подключена исключительно к сети электропитания с импедансом Z_{sys} , меньшим или равным Z_{max}

	Z_{max}
Котломоечная машина	0,21 Ом
Купольная машина	0,24 Ом
Встраиваемая машина	0,41 Ом

- Кабель питания должен относиться исключительно к типу H07RN-F; при разъемном соединении и температуре проводников 60°C его сечение в зависимости от величины потребляемого тока должно составлять:
 - Трехфазная машина
 - -5x2,5 мм² до 20 А
 - -5x4 мм² до 30 А
 - -5x6 мм² до 38 А
 - -5x10 мм² до 54 А
 - Однофазная машина
 - -3x1,5 мм² до 16 А
 - -3x2,5 мм² до 25 А
- Кабель питания не должен пережиматься или чрезмерно растягиваться во время нормальной работы машины или во время ее планового обслуживания.
- Машина должна быть подключена к эквипотенциальной системе с помощью винта, помеченного символом 5021, предусмотренным стандартом IEC 60417.
- Эквипотенциальный кабель должен иметь сечение 10 мм².
- Соблюдайте полярность, обозначенную на электрической схеме.
- За дополнительной информацией обращайтесь к электрической схеме.



Запрещается использовать тройники, переходники, кабели ненадлежащего сечения или типа или кабели с удлинительными спайками, не соответствующие действующим правилам устройства электроустановок.

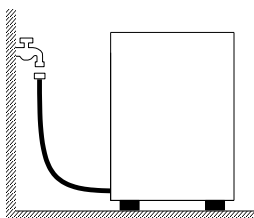

3.4 Подключение к системе водоснабжения

Подключение прибора к водопроводной сети должно выполняться с помощью гибкого шланга. Между линией подачи воды и электромагнитным клапаном прибора должен быть установлен запорный клапан (кран). Кран должен располагаться рядом с прибором.

- Расход воды, ее температура и давление **должны соответствовать** указанным на табличке технических данных машины.
- Убедитесь, что расход воды составляет не менее 20 л/мин.
- В случае, если жесткость воды превышает 14 °f (8 °dH), рекомендуется использовать машину с внутренним умягчителем воды. В случае, если жесткость воды превышает 35 °f (19,5 °dH), рекомендуется установить внешний умягчитель воды в линии перед электромагнитным клапаном
- Для машин, не оснащенных умягчителем, если жесткость воды превышает 14 °f (8 °dH), рекомендуется установить внешний умягчитель воды в линии перед электромагнитным клапаном.
- В случае очень высокой концентрации в воде минеральных осадков с повышенной проводимостью рекомендуется установить систему деминерализации.
- На машины, предназначенные для использования с опресненной водой или, в любом случае, с водой с высокой концентрацией хлорида натрия, следует осуществлять специальный заказ, т.к. для их изготовления требуются особые материалы
- Не подавайте деминерализованную воду на машины, оснащенные рекуператором тепла с медными рекуперационными батареями. В этих случаях запрашивайте исполнение с батареями, имеющими трубки из нержавеющей стали.

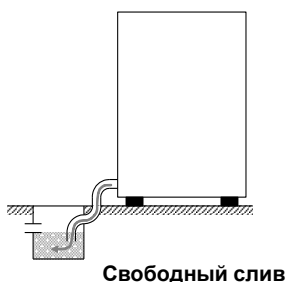

3.5 Подключение к системе канализации

- Линия слива должна состоять из свободного дренажного колодца с сифоном, соответствующим пропускной способности сливного шланга, поставляемого с прибором. Длина шланга должна обеспечивать возможность его подсоединения к отстойнику без натяжения, ограничения, сгибания, смятия, сдавливания или прикладывания усилий любым способом.
- Слив воды из бака происходит самотеком, поэтому дренажный колодец должен располагаться ниже основания машины.
- Если слив находится выше основания прибора, можно использовать версию со сливным насосом (предоставляется по запросу).
- В этом случае дренажный патрубок может находиться на высоте не более 1 м.
- Всегда проверяйте правильность работы слива и не допускайте его блокирования.
- Любое другое решение должно быть заблаговременно утверждено производителем.

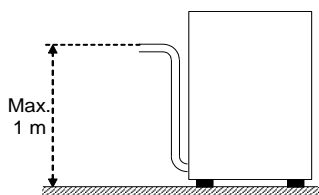

С насосом (предоставляется по запросу)

3.6 Ополаскиватель и моющее средство

- Ополаскиватель и моющее средство подаются с помощью встроенных диспенсеров (в зависимости от модели).
- Дозировку определяет монтажник оборудования в соответствии с жесткостью воды, кроме того, он сам производит калибровку диспенсеров.
- Перед их калибровкой заполните напорные трубки диспенсеров соответствующим продуктом.
- Калибровка устройств осуществляется с помощью регулировочных винтов или непосредственно с панели управления (если применимо).
- Уровень жидкости в контейнере должен быть достаточным для заполнения диспенсеров; не допускайте полного опустошения контейнера и не пополняйте его агрессивным или загрязненным продуктом.

КАТЕГОРИЧЕСКИ ЗАПРЕЩАЕТСЯ использовать моющие средства на основе ХЛОРА или ГИПОХЛОРИТА.

Рекомендуется установить автоматический диспенсер моющего средства.

ГЛАВА 4 ИСПОЛЬЗОВАНИЕ МАШИНЫ

4.1 Графический интерфейс

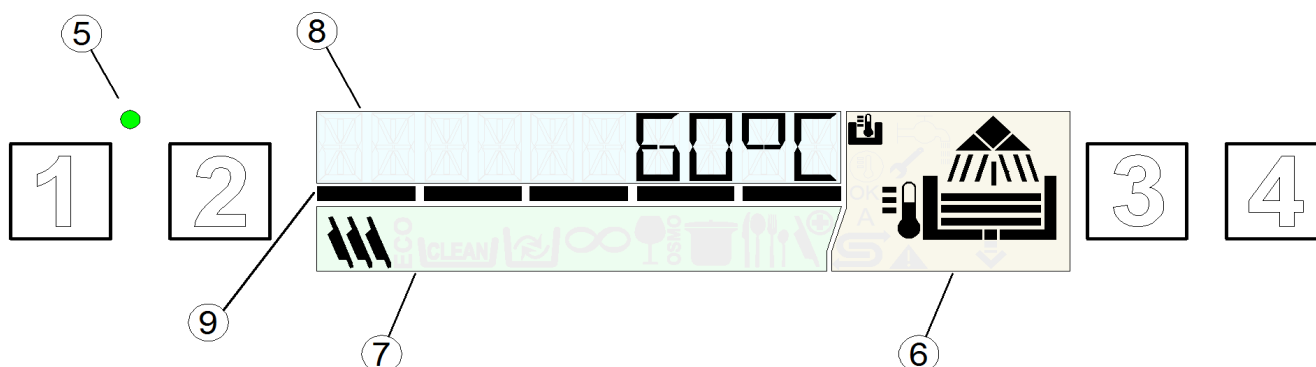







См. рис. 1:

1	Кнопка ON/OFF (ВКЛ./ВЫКЛ.)	6	Зона ИНДИКАТОРОВ СОСТОЯНИЯ МАШИНЫ
2	Кнопка SPECIAL PROGRAMME SELECTION (ВЫБОР СПЕЦИАЛЬНОЙ ПРОГРАММЫ)	7	Зона ИНДИКАТОРОВ ЦИКЛА
3	Кнопка PROGRAMME SELECTION (ВЫБОР ПРОГРАММЫ)	8	ТЕКСТОВЫЙ ДИСПЛЕЙ
4	Кнопка START (ПУСК)	9	ВРЕМЕННАЯ ШКАЛА
5	Светодиодный индикатор STANDBY (РЕЖИМ ОЖИДАНИЯ)		

Цветовые коды и рабочее состояние

См. рис. 2:

	<p>Зеленый (рис. 2a)</p> <ul style="list-style-type: none"> - Машина готова
	<p>Синий (рис. 2b)</p> <ul style="list-style-type: none"> - Выполняется цикл мытья.
	<p>Желтый (рис. 2c)</p> <ul style="list-style-type: none"> - Машина в стадии подготовки - Нет моющих добавок - Нет соли (только версии со встроенным умягчителем воды)
	<p>Красный (рис. 2d)</p> <p>Серьезная неисправность.</p> <ul style="list-style-type: none"> - Операция ограничена или невозможна: проверьте отображаемый код ошибки и обратитесь в службу технической поддержки, при необходимости.





Стадии мытья			
Во время работы машины на дисплее в зоне (6) будут отображаться различные стадии цикла мытья:			
	Заполнение		Мытье
	Нагрев Достигнут рабочий уровень		Ополаскивание
	Достигнута рабочая температура		Слив
Функциональные символы			
	Появляется, когда на дисплее отображается температура бойлера		Появляется, когда на дисплее отображается температура бака
A	Автоматический запуск включен		Система регенерации включена
	Неисправность: возможно ограниченное функционирование		Неисправность: выполнение операции невозможно

4.2 Режим ожидания

- Включите главный выключатель питания.
- Откройте наружный водопроводный кран.
- Когда машина находится в режиме ожидания, дисплей выключен и горит красный светодиодный индикатор **РЕЖИМ ОЖИДАНИЯ (5)**.

4.3 Запуск и выбор программы

- Убедитесь, что распылительные лопасти и фильтры установлены надлежащим образом.
- Проверьте наличие переливного устройства (если требуется).
- Проверьте уровень моющего средства и ополаскивателя в диспенсерах.
- Нажмите кнопку **ВКЛ./ВЫКЛ. (1)**, чтобы запустить машину, при этом индикатор **РЕЖИМ ОЖИДАНИЯ (5)** станет зеленым.
- Во время стадии заполнения дисплей будет окрашен в желтый цвет.
- После достижения оптимальных условий **ДИСПЛЕЙ** становится зеленым, сигнализируя, что машина готова к работе.
- Символ на дисплее указывает на выбранную программу.
- При каждом включении будет задаваться последняя программа, использовавшаяся перед выключением.
- С помощью кнопки **ВЫБОР ПРОГРАММЫ (3)** можно начать один из следующих циклов.

	Dishwashers	Glasswashers	Utensilwashers	
Стандартные программы				PRG 1 Короткая программа мытья для посуды легкой степени загрязнения.
				PRG2 Средняя программа мытья для посуды средней степени загрязнения.
				PRG3 Длинная программа мытья для посуды сильной степени загрязнения.
	DRAIN			DRAIN Цикл слива.
			CLEAN Цикл слива и автоматической чистки, который должен использоваться в конце рабочего дня.	

С помощью кнопки **ВЫБОР СПЕЦИАЛЬНОЙ ПРОГРАММЫ (2)** можно начать один из следующих циклов:

Специальные программы		ECO Снижает потребление энергии, используя для мытья более низкие температуры и меньший расход воды по сравнению с обычными программами мытья; хороший результат мытья достигается за счет длительного механического мытья.
		NEW Рекомендуется в случае, когда требуется мытье с полной сменой воды в моевом баке, поэтому подходит для последовательного мытья чрезмерно жирной и грязной посуды. Полная замена воды в баке требует более продолжительного цикла мытья.
		LONG Непрерывное мытье. Цикл можно остановить в любое время, нажав кнопку Start (Пуск). После короткой паузы начнется стадия ополаскивания. Цикл завершается автоматически через 12 минут.
		GLASS Только для посудомоечных машин: Подходит для мытья стаканов любой формы или типа. Это программа мытья с низкой температурой ополаскивания и требует длительного времени сушки.
		WATER OSMO Рекомендуемый цикл для блестящей стеклянной посуды; может использоваться только в сочетании с устройством обратного осмоса.
		ACT 1 – ACT 2 Подходит для мытья очень грязной посуды, даже с засохшей грязью. Программа включает 2 цикла мытья и 2 цикла ополаскивания.
		PRG 4 – PRG 5 Продолжительная программа для мытья посуды с сильной степенью загрязнения (8 мин). Продолжительная программа для мытья посуды с сильной степенью загрязнения (10 мин).
		STEEL Подходит для мытья вилок, ложек, ножей и любых других столовых приборов. Эта программа мытья длится дольше, чем другие программы, и использует более высокую температуру воды.
		COLD Специальная программа для стаканоомоечных машин с ополаскиванием холодной водой.
		PLATE Программа для мытья тарелок в стаканоомоечных машинах.
		SAN A030 – SAN A060 Рекомендуется при необходимости дезинфекции посуды по окончании мытья (EN ISO 15883-1/3). Эта программа управляет температурой и временем мытья, вычисляя константу A0. Программа завершается, когда значение A0 становится равным 30-60. Продолжительность цикла варьируется, но обычно составляет около 10 минут, а температура мытья достигает приблизительно 70 °C. Внимание. Если требуется значение A0, отличное от 30-60, обратитесь к уполномоченному специалисту, который произведет модификацию программного обеспечения машины.

Имеющиеся специальные программы могут варьироваться в зависимости от типа и модели машины.

4.4 Заполнение корзины

См. **рис. 4** Для того чтобы обеспечить правильную работу посудомоечной машины, следуйте описанным ниже правилам:

- Используйте подходящую корзину, заполните ее посудой, не допуская перегрузки и перекрытия предметов.
- Всегда очищайте посуду перед установкой в посудомоечную машину; не ставьте в машину посуду с засохшими или твердыми остатками пищи.
- Ставьте очищенную посуду в корзину лицевой стороной вниз.
- В наклонную корзину ставьте тарелки и подобные предметы внутренней поверхностью вверх.
- Ставьте столовые приборы в корзину для столовых приборов ручками вниз.
- Не помещайте столовые приборы из серебра и нержавеющей стали в одну корзину для столовых приборов, так как это ведет к возникновению пятен на серебре и к возможной коррозии нержавеющей стали.
- Мойте посуду сразу после использования, чтобы предотвратить засыхание и прилипание остатков пищи.
- В посудомоечной машине допускается мыть только прочную посуду, пригодную для мытья в посудомоечных машинах.

4.5 Запуск цикла

- Для того чтобы запустить программу, нажмите кнопку **ПУСК (4)**; во время цикла мытья **ВРЕМЕННАЯ ШКАЛА (9)** отражает продвижение цикла, а дисплей окрашивается в синий цвет (**рис. 2b**) и на нем появляется название предварительно выбранной программы.
- По окончании цикла дисплей становится зеленым, и на экране появляется слово **END (КОНЕЦ)**.
- Для быстрой сушки выньте корзину из машины, как только цикл закончится.
- Для того чтобы остановить цикл мытья раньше, нажмите кнопку **ПУСК (4)** повторно.

4.6 Автоматический запуск цикла

Эта функция позволяет начать цикл, просто закрыв дверь (или купол), не нажимая никаких кнопок. Чтобы включить эту функцию, выполните следующие действия:

Буква «**A**» на дисплее указывает на то, что функция включена.

- Если функция не включается по умолчанию, ее необходимо сначала активировать через меню настроек.
- Чтобы отключить эту функцию, нажмите кнопку **ПУСК (4)** и удерживайте в течение нескольких секунд при открытой дверце.

Действие этого отключения распространяется только на один цикл мытья.

Внимание. В версиях машин с куполом функция автоматического запуска включается автоматически после первого рабочего цикла; все последующие циклы будут запускаться автоматически после закрытия купола. Этот режим работы обозначается на дисплее буквой «**A**».

4.7 Отображение информации

- Удерживая кнопку **ПУСК (4)** в нажатом положении в течение нескольких секунд, можете последовательно выводить на дисплей температуру бойлера, температуру бака и количество циклов, выполняемых машиной.
Эту информацию можно выводить на дисплей как до начала, так и во время цикла мытья, при этом отображаться она будет только временно.
- Удерживая кнопку **ВЫБОР ПРОГРАММЫ (3)** в нажатом положении в течение нескольких секунд, можно последовательно выводить на дисплей температуру бойлера, температуру бака и количество циклов, выполняемых машиной.
- Данную функцию можно активировать, удерживая кнопку **ВЫБОР ПРОГРАММЫ (3)** в нажатом положении в течение нескольких секунд.

4.8 Выключение посудомоечной машины

- Для выключения посудомоечной машины нажмите на кнопку **ВКЛ./ВЫКЛ. (1)**; при этом будет гореть только светодиод **РЕЖИМ ОЖИДАНИЯ (5)**, сигнализируя, что машина находится под сетевым напряжением.

Внимание. Если посудомоечная машина остается с открытой дверцей более одного часа, она автоматически отключается.

4.9 Снятие встроенного фильтра

- Установите моющие и ополаскивающие лопасти под прямым углом к краю дверцы.
- Поднимите каждый полуфильтр с помощью соответствующей рукоятки (*рис. 7*).

4.10 Опорожнение посудомоечной машины

4.10.1 Машины без дренажного насоса

- Выключите посудомоечную машину.
- Снимите встроенный фильтр (*рис. 7А*).
- Потяните вверх и снимите переливной патрубок (*рис. 7*).
- Подождите, пока бак полностью опорожнится.
- При необходимости извлеките фильтр бака и очистите.

4.1

4.8.1.

4.10.2 Машины с дренажным циклом (* доп. комплектация)

- Включив машину, нажмите на кнопку **ВЫБОР ПРОГРАММЫ (3)**, чтобы выбрать программу **ProClean** или **ProDrain**.
- Нажмите на кнопку **ПУСК (4)**, чтобы запустить программу слива и автоматической чистки.
- По окончании цикла слива посудомоечная машина выключится; при этом будет гореть только светодиод **РЕЖИМ ОЖИДАНИЯ (5)**, сигнализируя о том, что машина находится под сетевым напряжением.

4.11 Регенерация ионообменной смолы (* доп. комплектация)

В машинах со встроенным умягчителем воды символ «**ВКЛЮЧЕНА СИСТЕМА РЕГЕНЕРАЦИИ**»  сигнализирует о том, что на машине выполняется цикл регенерации ионообменной смолы, и что текущая программа мытья может продлиться дольше, чем обычно.

Внимание. Не допускается выключать машину во время выполнения цикла регенерации.

В машинах, оборудованных устройством умягчения воды, при появлении предупреждения «**НЕТ СОЛИ**» необходимо добавить соль в соответствующий контейнер; при этом надлежит действовать следующим образом:

- Удалите корзину из машины.
- Снимите встроенный фильтр (*рис. 7*).
- Отвинтите крышку на контейнере для соли (*рис. 8*).
- Засыпьте приблизительно 700 г регенерационной соли (поваренной соли без добавок с размером зерна 1 или 2 мм) в контейнер с помощью прилагаемой воронки.
- Плотно закройте контейнер.
- Через несколько минут предупреждение «**НЕТ СОЛИ**» исчезнет.

4.12 Машина с внешним умягчителем воды

На машинах, оборудованных внешним умягчителем воды, после определенного количества циклов мытья на дисплей выводится слово **SERVICE (ОБСЛУЖИВАНИЕ)**; это сигнализирует о необходимости регенерировать ионообменную смолу внешнего умягчителя воды.

Предупреждение о необходимости обслуживания будет оставаться на дисплее даже после

выключения машины. Чтобы сбросить данное предупреждение, нажмите и удерживайте все 4 кнопки не менее 5 секунд, пока не выключится машина и не откроется дверца.

4.13 По окончании рабочей смены

- В конце дня всегда сливайте воду из машины, как описано в разделе «Слив воды из машины».
- Отключите питание с помощью главного выключателя и закройте внешний кран подачи воды.
- Выполните процедуры регулярного технического обслуживания и чистку машину, как описано в разделе «Техническое обслуживание».
- Если возможно, оставьте дверь приоткрытой во избежание появления неприятных запахов внутри машины.

ГЛАВА 5 ТЕХНИЧЕСКОЕ ОБСЛУЖИВАНИЕ

5.1 Общие правила



Перед выполнением любых работ по техническому обслуживанию полностью слейте воду, отключите электропитание и закройте кран подачи воды.

Запрещается использовать высоконапорные струи воды – это может повредить электрооборудование.

Мыть панели корпуса допускается только в холодном состоянии, используя только моющие средства, специально предназначенные для стали.

Если существует опасность замерзания воды, необходимо слить воду из бойлера и мытьевого насоса.

5.2 Чистка

Для обеспечения надлежащего рабочего состояния машины необходимо проводить регулярное обслуживание, как описано ниже. Рекомендуется периодически проводить санитарную обработку машины с использованием подходящих неагрессивных коммерческих продуктов.

5.3 Чистка фильтров

Выполняйте эту процедуру в конце дня или в случае загрязнения фильтров:

1. Снимите и очистите корзины.
2. Опорожните бак, как описано в разделе «Слив воды из машины».
3. Извлеките и тщательно очистите все фильтры.
4. Запрещается использовать абразивные продукты для чистки бака.
5. По окончании процедуры установите все снятые детали на место.

5.4 Чистка лопастей

Моющие и ополаскивающие лопасти легко снимаются для чистки их форсунок и предотвращения засорения/отложения накипи.

Выполните следующие действия (*рис. 9*):

- Снимите распылительные лопасти, отвинтив крепежные гайки или отсоединив быстроразъемные соединения на оборудованных ими машинах.
- Промойте все детали под струей проточной воды и тщательно очистите форсунки, при необходимости используйте зубочистку или заостренный инструмент.
- Очистите оси вращения лопастей внутри машины и зону слива мытьевой и ополаскивающей воды.
- Установите лопасти на место и убедитесь, что они вращаются свободно.

ГЛАВА 6 САМОДИАГНОСТИКА

Машина оснащена системой самодиагностики, которая регистрирует и предупреждает о ряде неисправностей.

Неисправность		Описание и возможные способы устранения
	E_r01	Нет ополаскивания. Цикл ополаскивания не был завершен правильно. Убедитесь, что ополаскивающие форсунки чистые.
	E_r02	Нет слива. Вода не слилась или слилась неправильно. Убедитесь, что сливная труба не согнута и не пережата, что сифон и фильтры не заблокированы. В машинах, оснащенных переливным патрубком, снимайте его перед запуском цикла слива.
	E_r03	Ошибка сброса температуры ополаскивания. Температура бойлера не была сброшена в установленное время в процессе цикла мытья. Выключите и снова включите машину, запустите новый цикл.
SAFE	E_r04	Ошибка заполнения бака водой. Убедитесь, что трубы подсоединены надлежащим образом, и что кран подачи воды открыт. Там, где это предусмотрено, проверьте наличие переливного патрубка. Выключите посудомоечную машину, затем вновь включите ее и заполните повторно.
	E_r05	Неисправность термометра бака. (Обрыв в цепи датчика) Машина не считывает значение температуры бака. Выключите и снова включите посудомоечную машину.
	E_r06	Неисправность термометра бака. (Короткое замыкание в цепи датчика) Машина не считывает значение температуры бака. Выключите и снова включите посудомоечную машину.
	E_r07	Неисправность термометра бойлера. (Обрыв в цепи датчика) Машина не считывает значение температуры бойлера. Выключите и снова включите посудомоечную машину.
	E_r08	Неисправность термометра бойлера. (Короткое замыкание в цепи датчика) Машина не считывает значение температуры бойлера. Выключите и снова включите посудомоечную машину.
	E_r09	Превышение лимита времени заполнения бойлера: бойлер не заполнен. Невозможно выполнить цикл ополаскивания. Убедитесь, что водопроводный кран открыт. Выключите и снова включите машину, запустите новый цикл.
	E_r21	Недостаточное ополаскивание: не выполнено правильное количество циклов ополаскивания; убедитесь, что ополаскивающие форсунки чистые. Данная ошибка не останавливает работу машины.
	E_r22	Ошибка сброса температуры бака: Температура бака не была сброшена в установленное время в процессе цикла мытья. Выключите и снова включите машину, запустите новый цикл.
	E_r25	Выполнение внешней регенерации: Достигнуто количество литров, заданное для внешнего оборудования обработки воды; данная ошибка не препятствует работе посудомоечной машины, а соответствующее сообщение можно сбросить, используя меню Water Service Set.
SAFE	E_r5F	Электромеханическое предохранительное устройство: сработали предохранительные термостаты бойлера или бака, или сработало предохранительное реле давления бака.
	E_r5L	Предохранительное реле уровня: Ненадлежащий уровень воды в баке.
	d_rt	Грязный фильтр: ненадлежащий уровень воды в баке из-за грязного фильтра или неправильно установленного переливного патрубка.

ПРЕДУПРЕЖДЕНИЕ! При выключении и повторном включении посудомоечной машины производится «сброс» аварийных сигналов; если после выполнения указанных инструкций неисправность не устраняется, обратитесь в авторизованный сервисный центр.



Настройку следующих параметров должны выполнять только квалифицированные специалисты.

Параметры, перечисленные ниже, могут быть настроены во время установки машины после доступа к меню настроек следующим образом:

- Машина в режиме ожидания с открытой дверцей.
- Нажмите одновременно кнопки **1** и **2** (**ВКЛ./ВЫКЛ.** и **ВЫБОР СПЕЦИАЛЬНОЙ ПРОГРАММЫ**) и удерживайте в течение 5 секунд, введите ключ **KEY 12** (используйте кнопки **3** и **4** для изменения параметра, кнопку **1** – для подтверждения).
- Затем несколько раз нажмите кнопку **1** (**ВКЛ./ВЫКЛ.**) для прокрутки следующих заголовков, включения и (или) изменения их с помощью кнопок **3** и **4** (измененный параметр запоминается без подтверждения). Перечень параметров может варьироваться в зависимости от типа посудомоечной машины.

Language	Выбор языка
Boiler Set	Температурные уставки бойлера для программ. В версиях с атмосферным бойлером (насос ополаскивания) существуют различные настройки для каждой программы (b1 - b2 - b3)
Tank Set	Регулирование температуры бака для программ. Версии с насосом ополаскивания имеют разные настройки для каждой программы (t1 - t2 - t3)
ThermoStop	Включение функции <i>ThermoStop</i> , которая гарантирует надлежащую температуру ополаскивания.
Energy Saving	Включение функции <i>Energy Saving</i> , которая обеспечивает экономию энергии, когда посудомоечная машина включена, но не используется.
Manual Detergent	Ручное управление дозатором моющего средства. При задании опции ON заполнение подающей трубки выполняется автоматически. Длина трубки определена моделью посудомоечной машины.
Manual Rinse Aid	Ручное управление дозатором ополаскивателя. При задании опции ON заполнение подающей трубки выполняется автоматически. Длина трубки определена моделью посудомоечной машины.
Detergent Dose	Регулировка времени дозировки моющего средства или количества в оборотах на литр в зависимости от модели.
Rinse Aid Dose	Регулировка времени дозировки ополаскивателя или количества в оборотах на литр в зависимости от модели.
Water Hardness	Настройка жесткости воды, подаваемой к машинам со встроенным умягчителем, осуществляется в соответствии с измеряемой жесткостью воды.
External Softener Cycles	Настройка и активация счетчика циклов для включения оповещения <i>Service (Обслуживание)</i> для внешнего умягчителя воды. Предупреждение <i>Service</i> можно отменить, удерживая в нажатом положении все 4 кнопки при выключенной машине и открытой дверце.
Manual Rinse Pump	Ручное управление насосом ополаскивания
Manual Drain	Ручное управление сливным насосом
Autostart Enable	Автоматическое включение автоматического запуска
Cycle Counter	Счетчик циклов
Water Service Set	Задание количества литров для автономной работы внешнего оборудования обработки воды; диапазон настройки: от 0 до 12 000 л с шагом 200 л. Сообщение <i>Er 25</i> можно сбросить, одновременно нажав все 4 кнопки этого меню.

Для того чтобы выйти из режима настройки и сохранить любые изменения после установки всех необходимых параметров, просто нажмите и удерживайте кнопку **1** в течение нескольких секунд, пока дисплей не выключится.

7.1 Параметры жесткости для встроенного умягчителя воды

Таблица соотношения между французскими и немецкими градусами жесткости, используемыми для настройки параметров машин.

Измеренная жесткость			
°fr		°dGH	
0 ÷ 20	41 ÷ 45	0 ÷ 11	23 ÷ 25
21 ÷ 25	46 ÷ 50	12 ÷ 14	26 ÷ 28
26 ÷ 30	51 ÷ 55	15 ÷ 17	29 ÷ 31
31 ÷ 35	56 ÷ 60	17 ÷ 20	31 ÷ 34
36 ÷ 40		20 ÷ 22	

ГЛАВА 8 УТИЛИЗАЦИЯ

Наши машины не содержат материалов, требующих специальной обработки.



(Применимо для ЕС и стран с утилизацией сортируемых отходов)

Данный символ на приборе или его документации означает, что прибор в конце срока службы подлежит утилизации отдельно от обычных бытовых отходов. Чтобы исключить вероятность нанесения вреда окружающей среде или здоровью человека в результате ненадлежащей утилизации, необходимо отделять прибор от отходов других типов и принимать меры, способствующие рациональному повторному использованию

материальных ресурсов.

Бытовым потребителям следует обратиться к своему дилеру или в местные органы власти за информацией о сортировке и утилизации отходов данного типа продукта.

Не допускается утилизировать данное изделие совместно с другими коммерческими отходами.

	Символы	Предмет	Материал	%
Материалы, подлежащие непосредственной переработке		Металлический лист	Сталь	80
		Картонная упаковка	PAP	
		Деревянный поддон	ISPM15	
		Пластиковые детали	PP, PP+FV	
Материалы со сложным составом	 R A E E	Двигатели	В сборе	20
		Электрические компоненты		
		Электронные компоненты		
	Резиновые детали	EPDM		

ГЛАВА 9 ОКРУЖАЮЩАЯ СРЕДА

ЗАЩИТА ОКРУЖАЮЩЕЙ СРЕДЫ

Надлежащее использование посудомоечной машины может улучшить ее воздействие на окружающую среду при соблюдении следующих простых правил:

Мойте только полностью заполненные корзины.

Выключайте посудомоечную машину, когда она не используется.

Держите машину закрытой, когда она находится в режиме ожидания.

Используйте программы мытья, соответствующие степени загрязнения посуды.

Обеспечивайте машину горячей водой, если она нагревается газом.

Обеспечьте подключение стоков к подходящей канализации.

Не превышайте рекомендуемую дозу моющего средства.

Производитель оставляет за собой право изменять электрические, технические и эстетические характеристики этого устройства и заменять любые его детали без предварительного уведомления, поскольку он считает необходимым предлагать более надежные изделия, с большим сроком службы и передовыми технологиями.

